

**Dell™ 1355cn/1355cnw
Multifunction Color Printer
Guía del usuario**

Contenido

Información preliminar19

A Notas, avisos y precauciones..... 21

1 Guía del usuario de la impresora Dell™ 1355cn/
1355cnw Multifunction Color Printer 23

2 Búsqueda de información 25

3 Características del producto 29

4 Acerca de la impresora 33

Vista frontal 33

Vista trasera 34

Requisitos de espacio 34

Alimentador automático de documentos (ADF) 36

Panel del operador 36

Seguridad de la impresora 37

Solicitud de suministros 37

Configuración de la impresora (instalación de la impresora)39

- 5 Extracción del material de embalaje . . . 41

- 6 Conexión de su impresora 43
 - Conexión de la impresora al ordenador o la red 44**
 - Conexión directa 44
 - Conexión a red 45

 - Encendido de la impresora 47**

 - Conexión de la línea telefónica 48**

- 7 Configuración de la dirección IP 51
 - Cómo establecer la Configuración inicial en el panel del operador 51**

 - Asignación de una dirección IP (para el modo IPv4) . . . 53**
 - Panel del operador 54
 - Herramientas 56

 - Verificación de la configuración IP 56**

 - Impresión y comprobación de la página de configuraciones de la impresora 57**
 - Panel del operador 57
 - Herramientas 58

8	Colocación del papel	59
	Colocación de material de impresión en el alimentador multiuso (MPF)	59
	Colocación de material de impresión en la bandeja de inserción de hojas prioritaria (PSI)	66
9	Instalación de los controladores de impresora en ordenadores con Windows 69	
	Identificación del estado previo a la instalación del controlador de impresora (para configurar la conexión de red)	69
	Panel del operador	69
	Herramientas	70
	Deshabilitar el cortafuegos antes de instalar la impresora	70
	Inserción del CD Controladores y utilidades	71
	Configuración de conexión directa	71
	Instalación del controlador de impresora basado en host	71
	Instalación del controlador de impresora XPS (especificación del papel en XML)	72
	Configuración de conexión en red	75
	Configuración de la impresora en una red local	75
	Configuración de la impresora en una red remota	81
	Configuración de la conexión inalámbrica (sólo Dell 1355cnw Multifunction Color Printer)	87
	Uso del Asistente de configuración para la configuración inalámbrica	89
	Uso de la configuración avanzada para la configuración inalámbrica	91
	Creación de un nuevo entorno de red inalámbrica para su PC (cuando necesita configurar la conectividad inalámbrica con el PC)	100

Configuración de la impresión compartida	110
Apuntar e imprimir	113
Punto a punto	116

10 Instalación de los controladores de impresora en equipos con Macintosh 121

Instalación de los controladores y el software	121
Cómo agregar una impresora en Mac OS X 10.5 o versiones posteriores	122
Cómo agregar una impresora en Mac OS X 10.4.11	123
Cómo agregar una impresora en Mac OS X 10.3.9 .	125

Uso de la impresora127

11 Dell Printer Configuration Web Tool . . . 129

Descripción general	129
Uso de Dell Printer Configuration Web Tool	131
Configuración de Dell Printer Configuration Web Tool .	133
Configuración desde el navegador web	133
Configuración desde el panel del operador	136
Formato de presentación de la página	136
Cuadro superior	136
Cuadro izquierdo	137
Cuadro derecho	138
Modificación de los valores de los elementos del menú 139	
Detalles de los elementos del menú	140
Estado de la impresora	143

Trabajos de la impresora	144
Configuración de la impresora	146
Configuración del servidor de impresión	171
Volumen de impresión	192
Libreta de direcciones	192
Configuración de bandeja	201

12 Instrucciones sobre el material de impresión 203

Papel	203
Características del papel	203
Papel recomendado	205
Papel no recomendado	205
Selección del papel	206
Cómo elegir material preimpreso y papel con membrete	206
Impresión en papel con membrete	207
Colocación de papel con membrete	207
Cómo elegir el papel perforado	208
Sobres	208
Etiquetas	209
Almacenamiento del material de impresión	211
Identificación del material y las especificaciones de impresión	211
Tamaños de papel compatibles	211
Tipos de papel compatibles	212
Especificaciones del tipo de papel	214

13 Colocación del material de impresión . 215

Capacidad	215
Dimensiones del material de impresión	215

Colocación de material de impresión en el alimentador multiusos (MPF)	216
Colocación de sobres en el alimentador multiusos (MPF)	221
Colocación de papel con membrete	224
Colocación de material de impresión en la bandeja de inserción de hojas prioritaria (PSI)	225
Colocación de sobres en la bandeja de inserción de hojas prioritaria (PSI)	228
Colocación de papel con membrete	231
Impresión dúplex manual (solo controlador de impresora Windows)	232
Alimentador multiusos (MPF)	232
Bandeja de inserción de hojas prioritaria (PSI)	233
Uso de la extensión de la bandeja de salida	235

14 Panel del operador 237

Uso de los botones del panel del operador	237
Impresión de la página de configuración del panel	239
Panel del operador	239
Herramientas	239

Impresión, copia, escaneado y fax241

15 Impresión 243

Sugerencias para imprimir correctamente	243
Sugerencias sobre el almacenamiento de materiales de impresión	243
Cómo evitar atascos de papel	243

Envío de un documento a imprimir	243
Cancelación de una impresión	244
Cancelación desde el panel del operador	244
Cancelación de una impresión desde el equipo con Windows 245	
Impresión directa mediante la memoria USB	245
Formatos de archivo admitidos	246
Impresión de una página de informe	246
Impresión de la página de configuración del sistema	246
Panel del operador	247
Configuración de la impresora	247
Modificación de la configuración de la impresora mediante Herramientas	247
Cambiar el idioma	248
16 Copia	251
Cómo colocar papel para copiar	251
Preparar un documento	251
Hacer copias desde el cristal del escáner	251
Hacer copias desde el ADF	253
Definir las opciones de copia	254
Número de copias	254
Color	255
En orden	255
Reducir/aumentar	257
Tamaño del documento	258
Tipo de original	259

Más claro/Más oscuro	260
Nitidez	261
Auto Exposure (Exposición automática)	261
Multiple Up	262
Margen superior/inferior	264
Margen izquierdo/derecho	265
Margen central	266
Cambiar la configuración predeterminada	267
Configuración de la opción de temporizador de ahorro de energía	268
17 Escaneado	269
Descripción general del escaneado	269
Escaneado desde el panel del operador	270
Escaneado mediante el controlador TWAIN	272
Escaneado mediante el controlador de adquisición de imágenes de Windows (WIA)	273
Uso de un escáner en la red	276
Descripción general	276
Confirmación del nombre de inicio de sesión y la contraseña	278
Especificación de un destino para guardar el documento	280
Configuración de la impresora	290
Enviar el archivo escaneado a través de la red	300
Escaneado en una memoria USB	301
Envío de un correo electrónico con la imagen escaneada	302
Configuración de la libreta de direcciones de correo electrónico	302

18 Fax 307

Uso del teclado numérico para introducir caracteres 307

Letras y números del teclado 307

Modificación de números o nombres 308

Inserción de una pausa 308

Configuración inicial del fax 308

Configuración del país 308

Configuración de la ID de la impresora 309

Configuración de la fecha y hora 310

Modificación del modo de reloj 311

Configuración de sonidos 311

Volumen del altavoz 311

Volumen del timbre 312

Definición de las opciones de configuración del fax 312

Modificación de las opciones de configuración del fax 312

Opciones de ajustes de fax disponibles 313

Configuración avanzada del fax 317

Envío de un fax 319

Colocación de un documento original en el ADF 319

Colocación de un documento original en el cristal de exposición
320

Resolución 321

Tipo de documento 322

Claro/Oscuro 322

Envío automático de un fax 323

Envío manual de un fax 324

Confirmación de transmisiones 325

Reclamada automática	325
Envío de un fax con retardo	326
Envío de un fax desde el controlador (fax directo)	327
Ejemplo	327
Recepción de un fax	332
Acerca de los modos de recepción	332
Colocación de papel para recibir faxes	332
Recepción automática de faxes en el modo de fax	333
Recepción manual de un fax en el modo de teléfono	333
Recepción automática de faxes en el modo Teléfono/fax o Contestador/fax	333
Recepción manual de un fax por medio de un teléfono externo	333
Recepción de faxes usando el modo DRPD	334
Recepción de faxes en la memoria	335
Recepción de sondeo	335
Marcado automático	335
Marcado rápido	335
Almacenamiento de un número de marcado rápido	336
Envío de faxes mediante el marcado rápido	336
Marcado de grupo	338
Configuración del marcado de grupo	338
Edición del marcado de grupo	339
Envío de faxes mediante el marcado de grupo (transmisión a varias direcciones)	340
Impresión de una lista de la libreta de direcciones	340
Otras formas de enviar faxes	341
Uso del modo de recepción segura	341
Uso de un contestador automático	342
Uso del módem del ordenador	343

Impresión de un informe 344

Modificar las opciones de configuración 344

Conozca su impresora347

19 Descripción de los menús de Herramientas 349

Informe de las configuraciones de la impresora 349

Información de la impresora 349

Configuraciones del menú 350

Informes 354

Configuraciones TCP/IP 354

Configuraciones de la bandeja 355

Valores predets. 355

Configuración del fax 358

Mantenimiento de la impresora 360

Configuración del sistema 360

Fecha y hora 364

Densidad del papel 364

Ajustar BTR 364

Ajustar fusor 365

Ajustes de registro 366

Ajustar altitud 368

Rest valor pred 368

Tóner no Dell 369

Modo actualizar BTR 369

Personalización de enlace web 370

Configuraciones TCP/IP 370

Configuraciones de Bandeja 371

EWS (Embedded Web Server o Dell Printer Configuration Web Tool) 374

Predets escan	374
Predets fax	377
Predets copia	377
Configuración del fax	381
Diagnóstico	385
Impresión de cuadros	385
Información del sensor de entorno	386
Limpiar revelador	386
Modo de actualización	386
Restablecimiento de los valores predeterminados	387

20 Descripción de los menús de la impresora 389

Configuración predeterminada	389
Predets copia	389
Predets escan	395
Predets fax	399
Valores predeterminados de impresión mediante USB	401
Configuración de bandeja	402
MPF	402
Informes/Lista	404
Configuración del sistema	404
Configuración del panel	405
Hist Trabajos	405
Historial de errores	405
Pág prueba color	405
Monitor protocolo	405
Libreta de direcciones	405
Actividad de fax	405
Menú Admin	406

Libreta de teléfonos	406
Red	406
Configuración del fax	412
Configuración del Sistema	423
Mantenimiento	429
Configuración segura	434
Escanear a e-mail	437
Configuraciones USB	437
Idioma del panel	438
Función Bloqueo del panel	438
Activación del bloqueo del panel	438
Inhabilitación del bloqueo de panel	439
Restablecimiento de los valores predeterminados	441

21 Acerca del software de la impresora (sólo Windows) 443

Ventana Estado de la impresora	443
Consola de Monitoreo de Estado	443
Sistema de administración de suministros Dell	443
Actualización de software	444
Utilidad de inicio rápido	444
Editor de la libreta de direcciones	446
Administrador BotónEscan	447
ScanDirect	447
User Setup Disk Creating Tool	448

22	Descripción de los mensajes de la impresora	449
23	Impresión con Web Services on Devices (WSD)	461
	Adición de roles de servicios de impresión	461
	Configuración de la impresora	462
	Instalación de un controlador de impresora con el asistente para agregar impresora	462
24	Características	465
	Compatibilidad con sistemas operativos	465
	Corriente eléctrica	465
	Dimensiones	466
	Memoria	466
	Lenguaje de descripción de página (PDL)/Emulación, sistema operativo e interfaz	466
	Compatibilidad MIB	466
	Entorno	467
	Cables	467
	Características de la fotocopidora	468
	Características del escáner	469
	Características del fax	470

Mantenimiento de la impresora473

25	Mantenimiento de la impresora	475
	Determinación del estado de los suministros	475
	Ahorro de suministros	475
	Almacenamiento del material de impresión	476
	Almacenamiento de consumibles	476
	Sustitución de los cartuchos de tóner	477
	Extracción de los cartuchos de tóner	477
	Instalación de un cartucho de tóner	479
	Limpieza del interior de la impresora	481
	Limpieza del sensor de densidad de color del tóner (CTD)	485
	Ajuste del registro de color	486
	Realizar la corrección automática	486
	Impresión del cuadro del registro de color	488
	Determinación de Valores	488
	Introducción de valores	489
	Limpieza del escáner	490
	Limpieza del rodillo de alimentación ADF	492
26	Eliminación de atascos	495
	Cómo evitar los atascos	495
	Identificación de la ubicación de atascos de papel	496
	Eliminación de atascos de papel en el ADF	497

Eliminar atascos de papel desde la parte delantera de la impresora
502

Eliminar atascos de papel desde la parte trasera de la impresora
504

Eliminación de atascos de papel de la bandeja de salida **507**

Solución de problemas513

27 Solución de problemas 515

Problemas básicos de la impresora 515

Problemas en pantalla 515

Problemas de impresión 516

Problemas de calidad de impresión 518

Las impresiones salen demasiado claras 518

Se producen manchas de tóner, la tinta se va o se mancha la parte posterior 520

Manchas aleatorias/imágenes borrosas 521

Las hojas impresas salen completamente en blanco 522

Aparecen rayas en las hojas impresas 522

Puntos de color inclinados 522

Espacios en blanco verticales 523

Repetición de imagen 523

Niebla 525

Granulado 526

Rayas en diagonal 526

Papel arrugado/sucio 527

El margen superior es incorrecto 529

El registro de color está desalineado 529

Papel de superficie irregular o desigual	531
Atasco	531
Atasco por alimentación inadecuada	532
Atasco por alimentación múltiple	533
Problema con la copiadora	534
Problemas con el fax	534
Problemas de escaneo	537
Problemas con el controlador del escáner/utilidad de impresora	540
Otros problemas	541
Cómo ponerse en contacto con el servicio de asistencia técnica	542

Apéndice545

B Apéndice	547
Política de asistencia técnica de Dell	547
Servicios en línea	547
Garantía y política de devolución	548
Información de reciclado	548
Cómo ponerse en contacto con Dell	549

Información preliminar

Notas, avisos y precauciones



NOTA: Una **NOTA** incluye información importante acerca del uso de la impresora.



AVISO: Un **AVISO** indica un posible daño al hardware o la pérdida de datos y le informa de cómo evitar el problema.



PRECAUCIÓN: Un mensaje de **PRECAUCIÓN** indica la posibilidad de que el equipo resulte averiado, de sufrir lesiones personales o incluso la muerte.

La información incluida en este documento está sujeta a cambios sin previo aviso.

© 2010 Dell Inc. Reservados todos los derechos.

Queda totalmente prohibido cualquier tipo de reproducción de este material sin el permiso por escrito de Dell Inc.

Marcas comerciales utilizadas en este manual: los logotipos *Delly* *DELL* son marcas comerciales de Dell Inc.; *Microsoft*, *Windows*, *Windows Server* y *Windows Vista* son marcas comerciales o marcas comerciales registradas de Microsoft Corporation en Estados Unidos y/u otros países; Adobe es una marca comercial o marca comercial registrada de Adobe Systems Incorporated en Estados Unidos y/u otros países; Wi-Fi es una marca comercial registrada de Wi-Fi Alliance.

Especificación del papel en XML (XPS): Este producto puede incluir propiedad intelectual de Microsoft Corporation. Los términos y condiciones sobre la licencia de propiedad intelectual de Microsoft pueden encontrarse en <http://go.microsoft.com/fwlink?LinkId=52369>; *DES:* Este producto contiene software desarrollado por Eric Young (eay@mincom.oz.au); *AES:* Copyright © 2003, Dr. Brian Gladman, Worcester, UK. Todos los derechos reservados. En este producto se utiliza software AES publicado suministrado por el Dr. Brian Gladman de acuerdo con los términos de licencia de BSD; *TIFF (libtiff):* Copyright © 1988-1997 Sam Leffler and Copyright © 1991-1997 Silicon Graphics, Inc.; *ICC Profile (Little cms):* Copyright © 1998-2004 Marti Maria.

Es posible que se utilicen otras marcas y nombres comerciales en este documento para hacer referencia a las entidades propietarias de dichas marcas y nombres o a sus productos. Dell Inc. renuncia a cualquier interés de propiedad en las marcas comerciales y los nombres comerciales que no sean los suyos propios.

Nuestro software de impresora utiliza algunos códigos definidos por Independent JPEG Group.

DERECHOS LIMITADOS DEL GOBIERNO DE LOS ESTADOS UNIDOS

Este software y la documentación se suministran con derechos limitados. El uso, la copia o la divulgación por el gobierno está sujeto a ciertas restricciones tal y como se expresa en el apartado (c)(1)(ii) de la cláusula sobre derechos de datos técnicos y de software informático del DFARS 252.227-7013 y en las normas aplicables del FAR:Dell Inc., One Dell Way, Round Rock, Texas, 78682, EE.UU.

Noviembre 2010 Rev. A00

Guía del usuario de la impresora Dell™ 1355cn/1355cnw Multifunction Color Printer

Haga clic en los enlaces de la izquierda para obtener información sobre las funciones, las opciones y el funcionamiento de la impresora. Si desea información sobre el resto de la documentación incluida con la impresora, consulte "Búsqueda de información" en la página 25.

Para solicitar cartuchos de tóner de repuesto o suministros a Dell:

- 1 Haga doble clic en el icono del escritorio.



Si no encuentra el icono en el escritorio, realice los siguientes pasos:

- a Vaya hasta `x:\abc\Impresoras Dell\Dell 1355 Multifunction Color Printer\Reorder`, donde `x:\abc` es la ubicación en la que se ha instalado el software de la impresora.
- b Haga clic en el archivo `dll1amm.exe`.
- c Haga clic en **Archivo** en la barra de herramientas.
- d Elija **Enviar a** en el menú desplegable y, a continuación, haga clic en **Escritorio (crear acceso directo)** en el submenú que aparece.

- 2 Visite el sitio Web de suministros de impresora Dell en www.dell.com/supplies o realice su pedido por teléfono.

Para obtener un mejor servicio, tenga preparada la Etiqueta de servicio de impresora Dell.

Para localizar la etiqueta, consulte "Código de servicio express y etiqueta de servicio" en la página 27.

Búsqueda de información



NOTA: El cable USB y el cable Ethernet no se incluyen con su impresora.

¿Qué busca?	Encuéntrelo aquí
<ul style="list-style-type: none">• Controladores para la impresora• <i>Guía del usuario</i>	<p data-bbox="464 467 1004 502"><i>CD de Controladores y utilidades</i></p>  <p data-bbox="464 813 1004 965">El CD <i>Controladores y utilidades</i> contiene un vídeo de configuración, documentación y los controladores para la impresora. Utilícelo para instalar/reinstalar los controladores o ver el vídeo de configuración y consultar la documentación.</p> <p data-bbox="464 989 1004 1136">Es posible que se incluyan archivos Readme (Léeme) en el CD para proporcionar actualizaciones recientes sobre cambios técnicos en la impresora o material de referencia técnica avanzada para usuarios expertos o técnicos.</p>

¿Qué busca?**Encuéntrelo aquí**

Código de servicio express y
etiqueta de servicio

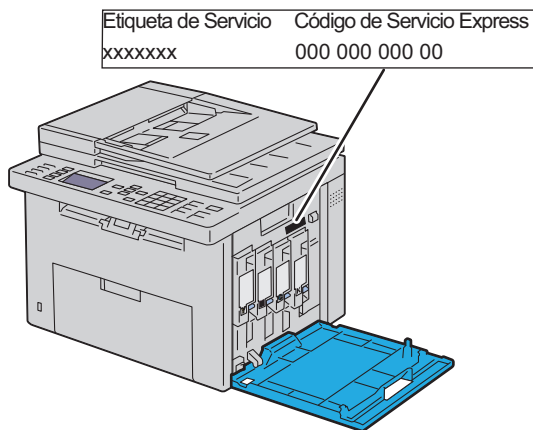

El código de servicio express y la etiqueta de servicio se encuentran en el interior de la puerta lateral de la impresora.

-
- Controladores más recientes para la impresora
 - Respuestas a preguntas del servicio de asistencia técnica
 - Documentación de la impresora
- Visite support.dell.com
- support.dell.com proporciona varias herramientas en línea, entre las que se incluyen:
- Soluciones: consejos y sugerencias para solucionar problemas, artículos de técnicos y cursos en línea
 - Actualizaciones: información de actualización de componentes, como el controlador de la impresora
 - Atención al cliente: información de contacto, estado de pedidos, garantía e información de reparación
 - Descargas: controladores
 - Manuales: documentación de la impresora y características del producto

Visite support.dell.com. Seleccione su región y proporcione la información solicitada para acceder a las herramientas de ayuda y a la información.

Características del producto

En este capítulo se describen las características del producto y se indica en qué página se explican con detalle.

Escaneado a una memoria USB

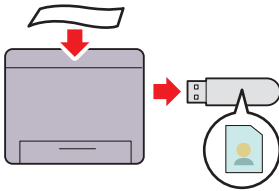

Con Dell 1355cn/1355cnw Multifunction Color Printer, no necesita conectar la memoria USB a un equipo para guardar los datos escaneados. En lugar de eso, puede introducirla en el puerto de la impresora y guardar directamente en ella los datos escaneados. Para más información, consulte "Escaneado en una memoria USB" en la página 301.

Múltiples en 1 (2 copias en 1)

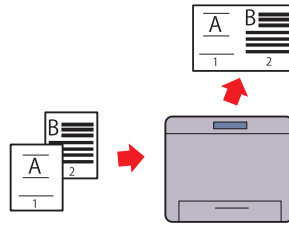

La función Múltiples en 1 permite imprimir varias páginas en una sola hoja para de ese modo reducir el consumo de papel. Para más información, consulte "Multiple Up" en la página 262.

Doble cara (impresión dúplex manual)

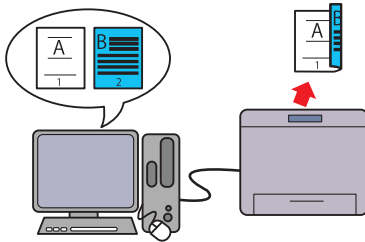

La impresión dúplex manual consiste en imprimir dos o más páginas por el lado anterior y posterior de una misma hoja de papel manualmente para de ese modo reducir el consumo de papel. Para más información, consulte "Impresión dúplex manual (solo controlador de impresora Windows)" en la página 232.

Impresión desde la memoria USB (Impresión directa USB)

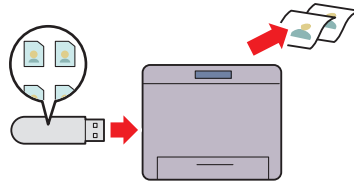

La función de impresión desde la memoria USB permite imprimir directamente desde este dispositivo sin necesidad de encender el equipo. Permite imprimir rápidamente con unos sencillos pasos sin tener que iniciar el PC ni ninguna aplicación. Para más información, consulte "Impresión directa mediante la memoria USB" en la página 245.

Impresión a través de una conexión inalámbrica (impresión inalámbrica)

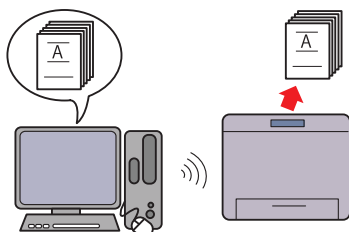

La función LAN inalámbrica de su impresora le permite instalar la impresora en cualquier lugar e imprimir sin una conexión por cable con el ordenador. Para más información, consulte "Configuración de la conexión inalámbrica (sólo Dell 1355cnw Multifunction Color Printer)" en la página 87.

Acerca de la impresora

En este capítulo se proporciona una descripción general de la Dell™ 1355cn/1355cnw Color Multifunction Printer.

Vista frontal

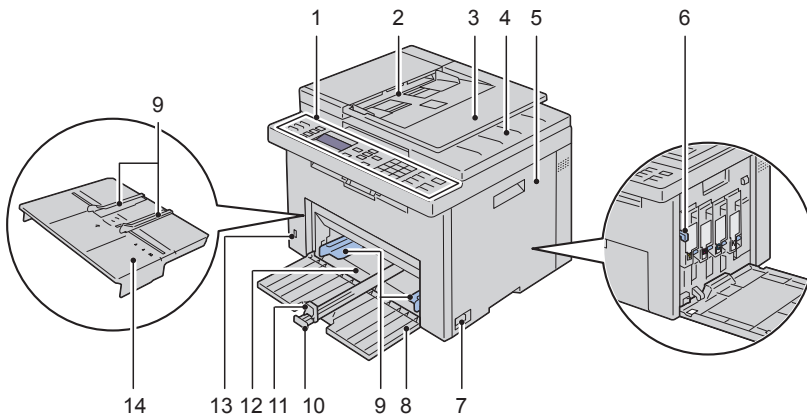

1	Panel del operador	2	Alimentador automático de documentos (ADF)
3	Bandeja del alimentador de documentos	4	Bandeja de salida de los documentos
5	Cubierta de acceso al tóner	6	Varilla de limpieza del cabezal de impresión
7	Interruptor principal	8	Cubierta frontal
9	Guías de anchura del papel	10	Guía de longitud
11	Extensión del MPF	12	Alimentador multiusos (MPF)
13	Puerto USB frontal	14	Bandeja de inserción de hojas prioritaria (PSI)

Vista trasera

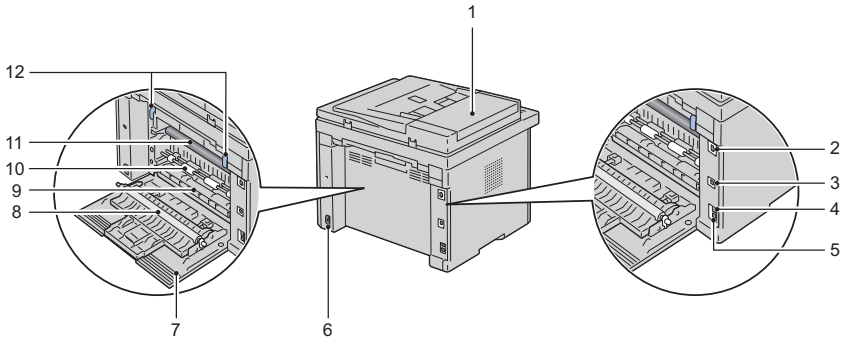

1	Cubierta del ADF	2	Puerto Ethernet
3	Puerto USB	4	Conexión a la pared
5	Conexión del teléfono	6	Ranura de seguridad
7	Cubierta trasera	8	Rodillo de transferencia
9	Entrada de papel	10	Rodillo de alimentación del papel
11	Cinta de transferencia	12	Palanca de liberación del fusor

Requisitos de espacio

Coloque la impresora en un lugar donde exista espacio suficiente para usar el alimentador y las cubiertas de la impresora.

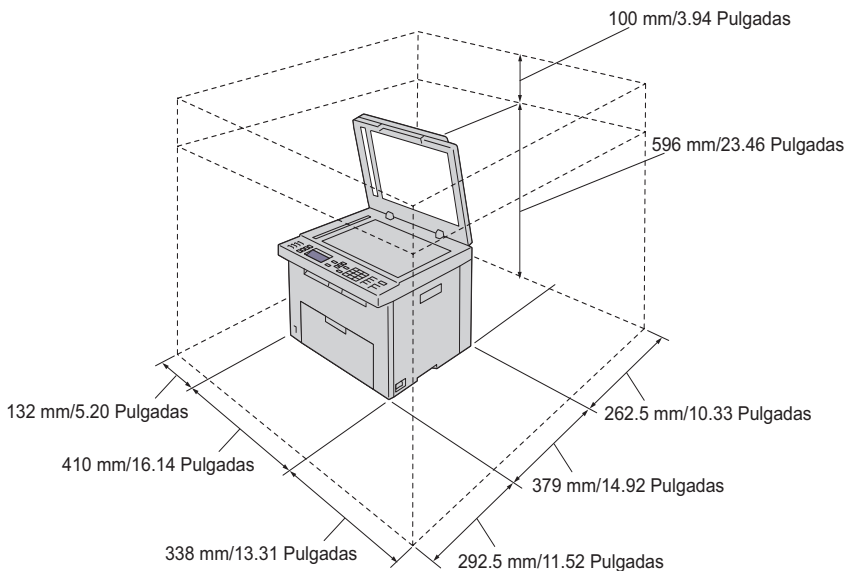

Si utiliza la impresora con el alimentador de hojas sueltas abierto, no coloque la impresora bajo la luz directa del sol. De hacerlo, podría producirse un fallo o generar una imagen anómala.

Alimentador automático de documentos (ADF)

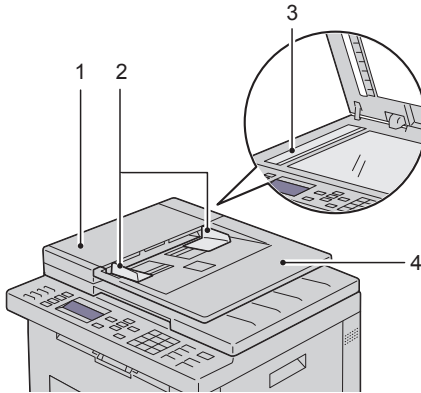

-
- 1 Cubierta del ADF
 - 2 Guías de documentos
 - 3 Cristal del escáner
 - 4 Bandeja del alimentador de documentos
-

Panel del operador

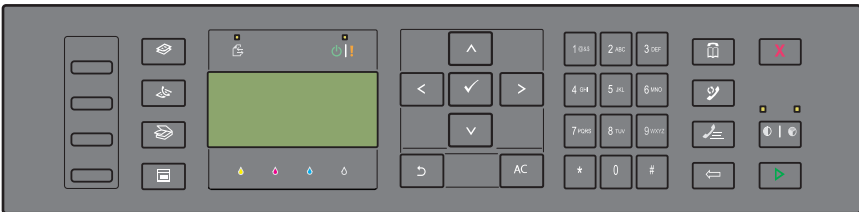

Para obtener más información sobre el panel del operador, consulte "Panel del operador" en la página 237.

Seguridad de la impresora

Para proteger la impresora frente al robo, puede utilizar el candado Kensington opcional.

Coloque el candado Kensington en la ranura de seguridad de la impresora.

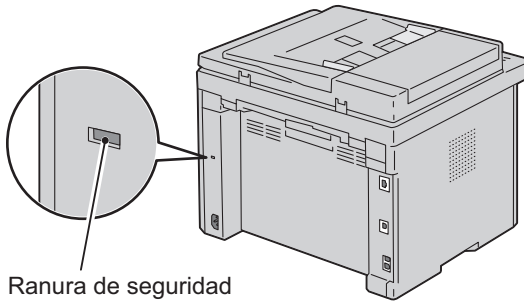

Para más información, consulte las instrucciones de funcionamiento suministradas con el candado.

Solicitud de suministros

Si la impresora está conectada a la red, podrá solicitar consumibles a Dell a través de Internet. Introduzca la dirección IP de la impresora en el navegador Web, inicie la herramienta **Dell Printer Configuration Web Tool** y haga clic en **Realice el pedido de suministros en:** para solicitar tóner para su impresora.

También se pueden encargar cartuchos de tóner de la siguiente forma:

- 1 Haga clic en **Inicio** → **Todos los programas** → **Impresoras Dell** → **Software adicional color** → **Sistema de administración de suministros Dell**.

Aparecerá la ventana **Sistema de administración de suministros Dell**.

- 2 Seleccione su impresora en la lista **Seleccionar modelo de impresora**.
- 3 Si se solicita desde la Web:

- a Seleccione una dirección web de la lista **Seleccionar URL para pedidos nuevos**.
- b Haga clic en **Visite el sitio web de pedidos de suministros de la impresora Dell**.

Aparecerá la ventana **Dell 1355 Color MFP: Sistema de administración de suministros Dell**.

- c Escriba la etiqueta de servicio y, a continuación, haga clic en **Aceptar**.
El número de la etiqueta de servicio se encuentra en el interior de la cubierta de acceso al tóner de la impresora.

Aparece el sitio web de suministros Dell.

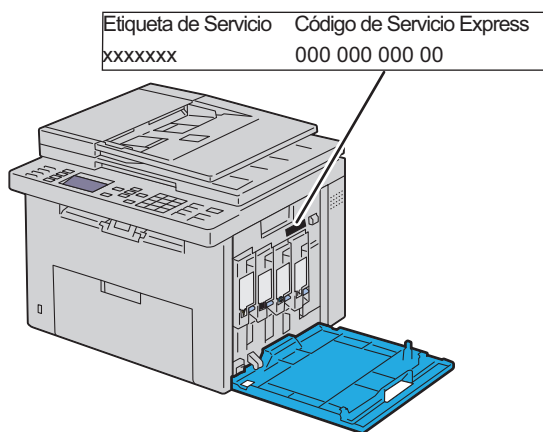

Si lo solicita por teléfono, llame al número que aparece en la sección **Solicitar por teléfono**.

Configuración de la impresora (instalación de la impresora)

Extracción del material de embalaje

- 1 Retire el material de embalaje de la impresora.

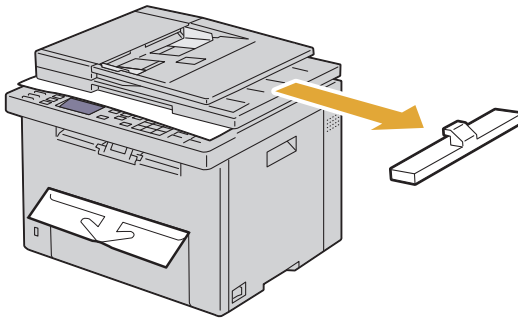

- 2 Levante y abra la cubierta de documentos.

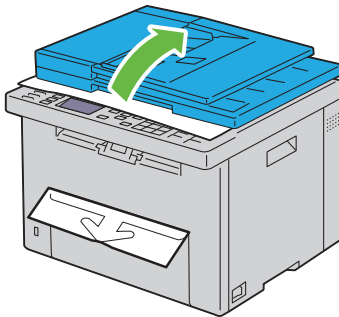

- 3 Retire la hoja de protección del cristal del ADF.

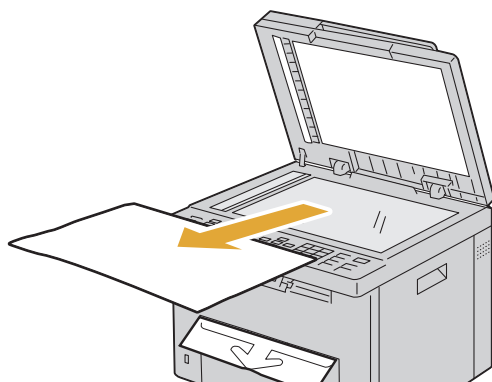

Conexión de su impresora

El cable de interconexión para la impresora Dell™ 1355cn/1355cnw Color Multifunction Printer debe cumplir los siguientes requisitos:

Tipo de conexión	Especificaciones de conexión
Inalámbrica	IEEE 802.11b/802.11g
USB	Compatible con USB 2.0
Ethernet	Compatible con 10 Base-T/100 Base-TX
Conector jack de pared	RJ11
Enchufe del teléfono	RJ11

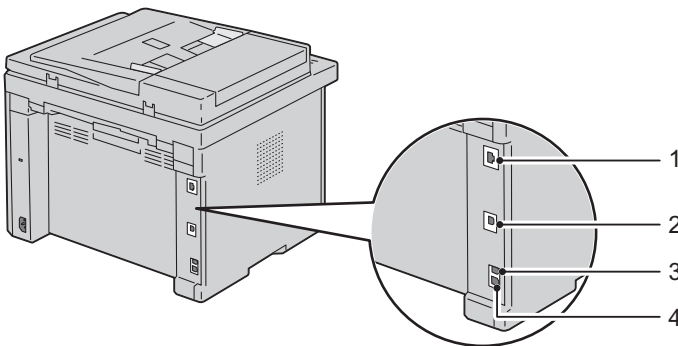

1 Puerto Ethernet



2 Puerto USB



3 Conexión a la pared



4 Conexión del teléfono



Conexión de la impresora al ordenador o la red

Conexión directa

Una impresora local es una impresora que se conecta directamente al equipo mediante el cable USB. Si la impresora está conectada a una red y no al PC, omite esta sección y vaya a "Conexión a red" en la página 45.

Cable USB

Los siguientes sistemas operativos son compatibles con la conexión USB:

- Microsoft® Windows® XP
- Microsoft Windows XP 64-bit Edition
- Windows Server® 2003
- Windows Server 2003 x64 Edition
- Windows Server 2008
- Windows Server 2008 64-bit Edition
- Windows Server 2008 R2
- Windows Vista®
- Windows Vista 64-bit Edition

- Windows 7
- Windows 7 64-bit Edition
- Mac OS® X 10.3.9/10.4.11/10.5/10.6

Para conectar la impresora a un PC:

- 1 Asegúrese de que la impresora, el PC y cualquier otro dispositivo conectado están apagados y desenchufados de la toma de corriente.
- 2 Introduzca el conector USB más pequeño en el puerto USB de la parte trasera de la impresora.

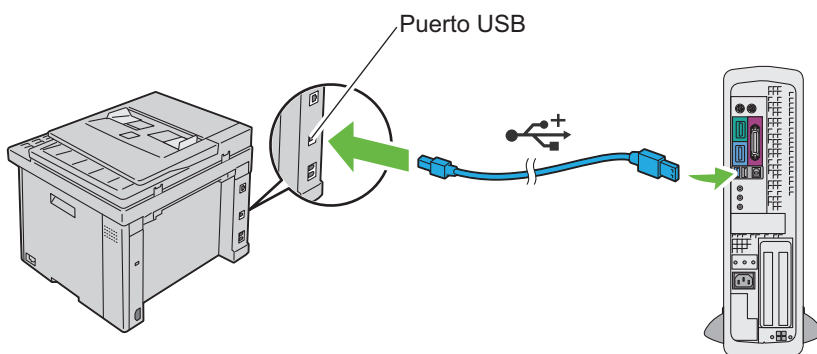

- 3 Conecte el otro extremo del cable en un puerto USB del ordenador.



NOTA: No conecte el cable USB de la impresora al conector USB disponible en el teclado.

Conexión a red

Para conectar la impresora a la red:

- 1 Asegúrese de que la impresora, el PC y cualquier otro dispositivo conectado están apagados y todos los cables han sido desconectados.
- 2 Conecte el cable Ethernet.

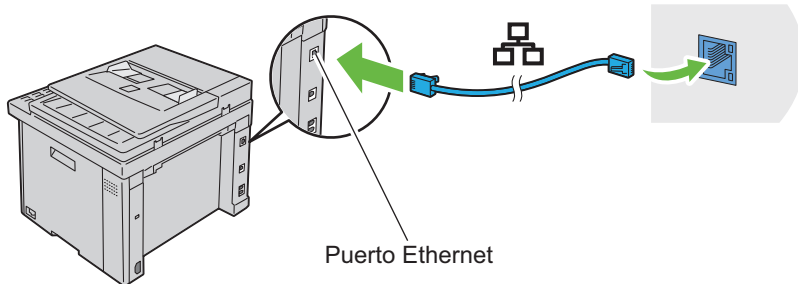

NOTA: Conecte el cable Ethernet sólo si necesita establecer una conexión por cable.

Para conectar la impresora a la red, conecte un extremo del cable Ethernet al puerto Ethernet en la parte posterior de la impresora y el otro extremo a una interconexión o a un concentrador LAN.

Para establecer una conexión inalámbrica, consulte "Configuración de la conexión inalámbrica (sólo Dell 1355cnw Multifunction Color Printer)" en la página 87.

Encendido de la impresora

 **PRECAUCIÓN:** No use cables alargadores ni regletas.

 **PRECAUCIÓN:** La impresora no debe enchufarse a un sistema de SAI (Sistema de alimentación ininterrumpida, UPS).

- 1 Conecte el cable de alimentación al conector en la parte posterior de la impresora (consulte "Vista trasera" en la página 34).

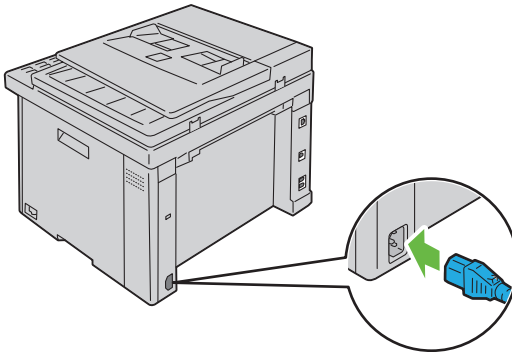

- 2 Conecte el otro extremo del cable a la red eléctrica.
- 3 Encienda la impresora.

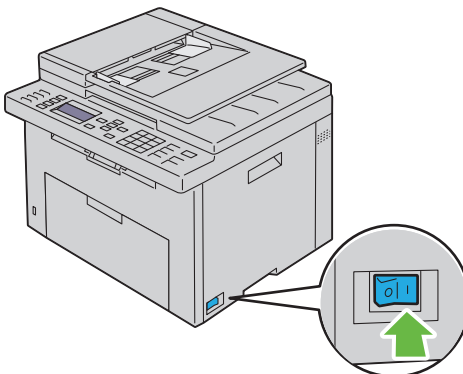

- 4 Siga las instrucciones que aparecen en la pantalla del panel del operador para configurar los valores iniciales de la impresora.

Conexión de la línea telefónica

- NOTA:** No conecte la impresora directamente a una línea ADSL, ya que podría estropearla. Para realizar una conexión ADSL, debe utilizarse un filtro de ADSL adecuado. Llame a su proveedor de servicios para que le proporcione el filtro.
- 1 Conecte un extremo del cable de teléfono al dispositivo y el otro extremo a la conexión de la pared.

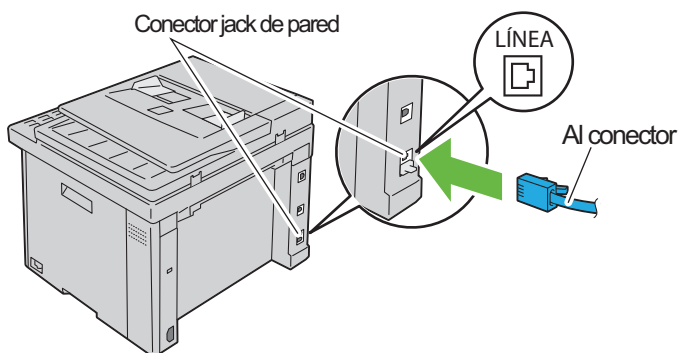

- 2 Retire el tapón azul del conector del teléfono.

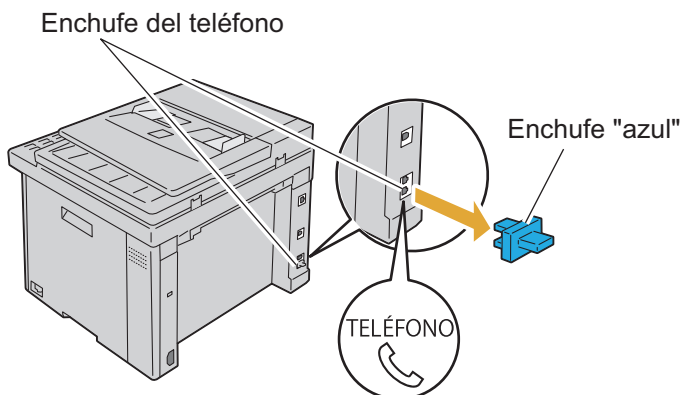

- 3** Para conectar un teléfono o un contestador automático a la impresora, conecte el cable de teléfono o del contestador automático a la conexión al teléfono (^{PHONE} ) .

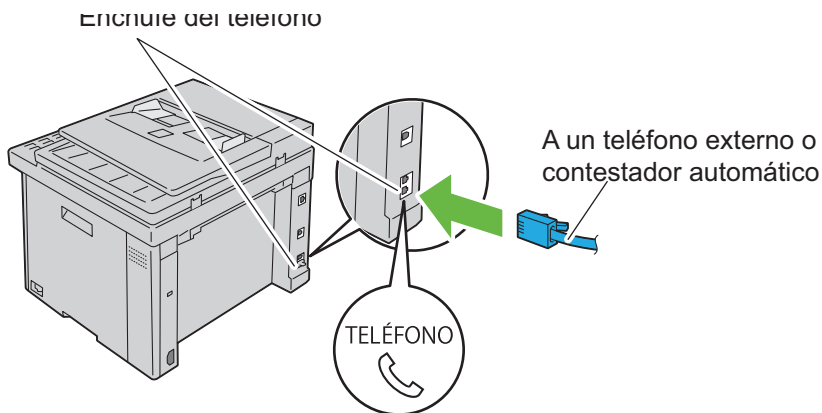

Si la comunicación telefónica es de tipo en serie en su país (como Alemania, Suecia, Dinamarca, Austria, Bélgica, Italia, Francia y Suiza), y posee un terminador amarillo, introdúzcalo en la conexión al teléfono (^{PHONE} ) .

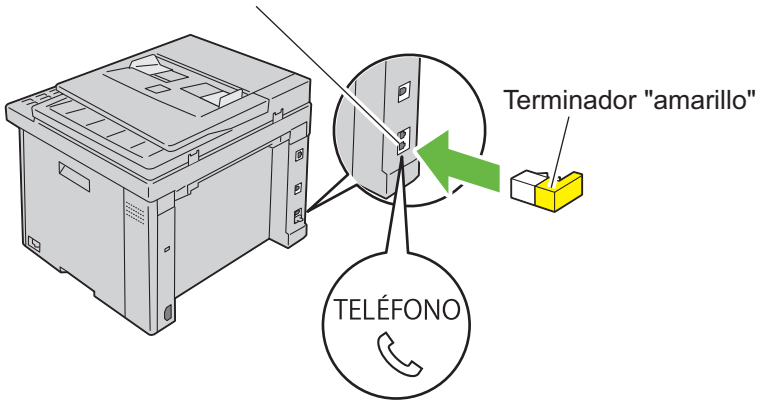

Configuración de la dirección IP

Cómo establecer la Configuración inicial en el panel del operador

Cuando encienda la impresora por primera vez, debe establecer el idioma de la impresora, el país, la fecha y la hora.

Al encender la impresora, se muestra un asistente en el panel del operador. Siga los siguientes pasos para definir la configuración inicial.



NOTA: Si no empieza a definir la configuración inicial, pasados tres minutos aparece **Lista** en el panel del operador. Después de esto, puede realizar la siguiente configuración inicial habilitando el Asistente de Encendido en el panel del operador o bien la herramienta Dell™ Printer Configuration Web Tool si es necesario. Para más información sobre cómo utilizar el panel del operador, consulte "Descripción de los menús de la impresora" en la página 389. Para más información sobre la herramienta Dell Printer Configuration Web Tool, consulte "Dell Printer Configuration Web Tool" en la página 129.

- 1 Asegúrese de que **Seleccione** el idioma se ha resaltado, elija el idioma que desea utilizar en el panel del operador de la siguiente lista desplegable y, a continuación, pulse el botón .

English

Français

Italiano

Deutsch

Español

Dansk

Nederlands

Norsk

Svenska

- 2 Pulse el botón ✓ para comenzar la configuración del país.
- 3 Asegúrese de que `Seleccione el país` se ha resaltado. Elija el país de la lista desplegable y, a continuación, pulse el botón ✓.
- 4 Asegúrese de que `Seleccione zona horaria` se ha resaltado. Elija la zona horaria correspondiente de la siguiente lista desplegable y, a continuación, pulse el botón ✓.

UTC -12:00:00

UTC -11:00:00

UTC -10:00:00

UTC -09:00:00

UTC -08:00:00

UTC -07:00:00

UTC -06:00:00

UTC -05:00:00

UTC -04:00:00

UTC -03:30:00

UTC -03:00:00

UTC -02:00:00

UTC -01:00:00

UTC 00:00:00

UTC +01:00:00

UTC +02:00:00

UTC +03:00:00

UTC +03:30:00

UTC +04:00:00











UTC +04:30:00

UTC +05:00:00

UTC +05:30:00

UTC +05:45:00

UTC +06:00:00
UTC +06:30:00
UTC +07:00:00
UTC +08:00:00
UTC +09:00:00
UTC +09:30:00
UTC +10:00:00
UTC +11:00:00
UTC +12:00:00
UTC +13:00:00

- 5 Pulse el botón  hasta que **Introduzca fecha** se haya resaltado. Especifique la fecha actual y, a continuación, pulse el botón .
- 6 Pulse el botón  hasta que **Introduzca hora** se haya resaltado. Especifique la hora actual y, a continuación, pulse el botón .
- 7 Pulse el botón  para configurar el fax.
Si desea saltarse la configuración del fax, pulse el botón  (**Inicio**) y, a continuación, reinicie la impresora.
- 8 Pulse el botón  hasta que **Introduzca número de fax** se haya resaltado, especifique el número de fax y, a continuación, pulse el botón .
- 9 Pulse el botón  hasta que **Introduzca el nombre** se haya resaltado. Escriba un nombre y, a continuación, pulse el botón .
- 10 Pulse el botón , a continuación, reinicie la impresora.

Asignación de una dirección IP (para el modo IPv4)



NOTA: Cuando asigne una dirección IP manualmente en **Modo IPv6**, utilice la herramienta **Dell Printer Configuration Web Tool**. Para abrirla, emplee la dirección de enlace local. Para comprobar una dirección de enlace local, consulte "Impresión y comprobación de la página de configuraciones de la impresora" en la página 57.

Las direcciones IP se componen de cuatro secciones de números únicos separadas por puntos, que pueden incluir hasta tres dígitos en cada sección, por ejemplo, 111 . 222 . 33 . 44.

La asignación de una dirección IP que ya se encuentre en uso puede ocasionar problemas de funcionamiento de la red.













 **NOTA:** La asignación de una dirección IP se considera una función avanzada, que normalmente realiza un administrador del sistema.













 **NOTA:** El rango de IP asignado varía en función de la clase de dirección. En la clase A, por ejemplo, puede asignarse una dirección IP entre 0 . 0 . 0 y 127 . 255 . 255 . 255. Para la asignación de las direcciones IP, póngase en contacto con su administrador de sistemas.

La dirección IP se puede asignar mediante el panel del operador o en Herramientas.

Panel del operador

Para más información sobre cómo utilizar el panel del operador, consulte "Panel del operador" en la página 237.

- 1 Encienda la impresora.
Espere a que en la pantalla aparezca el mensaje `Lista` .
- 2 Pulse el botón  (Menú).
- 3 Pulse el botón  hasta que `Sistema` aparezca resaltado y, a continuación, pulse el botón  .
- 4 Pulse el botón  hasta que aparezca resaltado `Menú Admin` y, a continuación, pulse el botón  .
- 5 Pulse el botón  hasta que `Red` aparezca resaltado y, a continuación, pulse el botón  .
- 6 Pulse el botón  hasta que aparezca `TCP/IP` y, a continuación, pulse el botón  .
- 7 Pulse el botón  hasta que `IPv4` aparezca resaltado y, a continuación, pulse el botón  .
- 8 Asegúrese de que aparece resaltado `Obtener dirección IP` y, a continuación, pulse el botón  .
- 9 Asegúrese de que `Panel` aparece resaltado y, a continuación, pulse el botón  .

- 10 Asegúrese de que `Obtener dirección IP` se ha resaltado.
- 11 Pulse el botón  hasta que aparezca `Dirección IP` y, a continuación, pulse el botón .
El cursor se sitúa en el primero de los tres dígitos de la dirección IP.
- 12 Especifique el valor mediante el teclado numérico.
- 13 Pulse el botón .
Se resaltan los siguientes tres dígitos.
- 14 Repita los pasos 12 y 13 para introducir todos los dígitos de la dirección IP y, a continuación, pulse el botón .
- 15 Asegúrese de que `Dirección IP` se ha resaltado.
- 16 Pulse el botón  hasta que `Máscara de subred` se haya resaltado y, a continuación, pulse el botón .
El cursor se sitúa en el primero de los tres dígitos de la máscara de subred.
- 17 Especifique el valor de la máscara de subred mediante el teclado numérico.
- 18 Pulse el botón .
Se resaltan los siguientes tres dígitos.
- 19 Repita los pasos 17 y 18 para establecer la máscara de subred y, a continuación, pulse el botón .
- 20 Pulse el botón  y asegúrese de que `Máscara de subred` se haya resaltado.
- 21 Pulse el botón  hasta que `Dirección de pasarela` se haya resaltado y, a continuación, pulse el botón .
El cursor se sitúa en el primero de los tres dígitos de la dirección de pasarela.
- 22 Especifique el valor mediante el teclado numérico.
- 23 Pulse el botón .
Se resaltan los siguientes tres dígitos.
- 24 Repita los pasos 22 y 23 para establecer la dirección y, a continuación, pulse el botón .
- 25 Apague la impresora y vuélvala a encender.

Herramientas

 **NOTA:** Cuando utilice el Modo IPv6 para la impresión en red, no podrá asignar una dirección IP mediante Herramientas.

- 1 Haga clic en Inicio → Todos los Programas → Impresoras Dell → Dell 1355 Multifunction Color Printer → Herramientas.

 **NOTA:** En este paso, se abrirá el cuadro de diálogo **Seleccionar impresora** si su PC tiene instalados varios controladores de impresora. En tal caso, haga clic en **Dell 1355 Multifunction Color Printer**, que aparece en Nombre de la impresora y, a continuación, haga clic en Aceptar.

Se abrirá la función **Herramientas**.

- 2 Haga clic en la ficha **Mantenimiento de la impresora**.
- 3 En la lista situada a la izquierda de la página seleccione **Configuraciones TCP/IP**

Aparecerá la página **Configuraciones TCP/IP**.

- 4 Elija el modo en **Modo de dirección IP** y, a continuación, introduzca los valores en **Dirección IP**, **Máscara de subred** y **Dirección de pasarela**.
- 5 Haga clic en el botón **Aplicar nueva configuración**.

La dirección IP se asignará a la impresora. Para verificar la configuración, abra el navegador web en cualquier equipo conectado a la red e introduzca la dirección IP en la barra de direcciones. Si la dirección IP está configurada correctamente, aparecerá Dell Printer Configuration Web Tool.

También podrá asignar la dirección IP a la impresora al instalar los controladores de impresora con el programa de instalación. Cuando utilice la función **Instalación en Red**, y el campo **Obtener Dir IP** esté definido en **AutoIP** en el menú del panel del operador, podrá configurar la dirección IP de 0.0.0.0 hasta la dirección IP que desee en la ventana de selección de impresora.

Verificación de la configuración IP

- 1 Imprima la página de configuraciones de la impresora.

Consulte "Impresión y comprobación de la página de configuraciones de la impresora" en la página 57.

- 2 Compruebe bajo el encabezado de **TCP/IP** de la página de configuración de la impresora, que la dirección IP, la máscara de subred y la pasarela son las correctas.







Para comprobar si la impresora está activa en la red, ejecute el comando ping desde su ordenador:

- 1 Haga clic en **Inicio** y seleccione **Ejecutar**.
- 2 Escriba `cmd` y pulse **OK**.
Aparece una ventana en negro.
- 3 Escriba `ping xx . xx . xx . xx` (donde `xx . xx . xx . xx` es la dirección IP de la impresora).
- 4 La respuesta de la dirección IP indica que la impresora está activa en la red.

Impresión y comprobación de la página de configuraciones de la impresora

Imprima la página de configuración de la impresora y compruebe la dirección IP de su impresora.

Panel del operador

- 1 Pulse el botón  (Menú).
 - 2 Pulse el botón  hasta que **Sistema** aparezca resaltado y, a continuación, pulse el botón .
 - 3 Pulse el botón  hasta que **Informe/Lista** se resalte y, a continuación, pulse el botón .
 - 4 Asegúrese de que **Configuración del sistema** se ha resaltado y, a continuación, pulse el botón .
- Se imprimirá la página de configuración del sistema.
- 5 Confirme la dirección IP al lado de **Dirección IP en Red cableada**, en la página de configuración de la impresora. Si la dirección IP es `0 . 0 . 0 . 0`, espere unos minutos para resolverla la dirección IP automáticamente y luego vuelva a imprimir la página de configuración del sistema. Si no se resuelve automáticamente, consulte "Asignación de una dirección IP (para el modo IPv4)" en la página 53.

Herramientas

NOTA:

- 1 Haga clic en Inicio → Todos los Programas → Impresoras Dell → Dell 1355 Multifunction Color Printer → Herramientas.

 **NOTA:** En este paso, se abrirá el cuadro de diálogo **Seleccionar impresora** si su PC tiene instalados varios controladores de impresora. En ese caso, haga clic en **Dell 1355 Multifunction Color Printer** en la lista **Nombres de impresoras** y, a continuación, haga clic en **Aceptar**.



Se abrirá la función **Herramientas**.

- 2 Haga clic en la ficha **Informe de las configuraciones de la impresora**.
- 3 En la lista que hay a la izquierda de la página seleccione **Informes**. Aparecerá la página **Informes**.
- 4 Haga clic en el botón **Configuraciones de la impresora**.

Se imprimirá la página de configuraciones de la impresora.

Si la dirección IP es 0 . 0 . 0 . 0 (el valor predeterminado de fábrica) o 169 . 254 . xx . xx, es que no se ha asignado una dirección IP. Para asignarla, consulte "Asignación de una dirección IP (para el modo IPv4)" en la página 53.

Colocación del papel

-  **NOTA:** Para evitar atascos de papel, no extraiga la bandeja de inserción de hojas prioritaria mientras se está imprimiendo.
-  **NOTA:** Utilice sólo material de impresión láser. No utilice papel de inyección de tinta en esta impresora.
-  **NOTA:** Para imprimir sobres, consulte "Colocación del material de impresión" en la página 215.

Colocación de material de impresión en el alimentador multiuso (MPF)

- 1 Abra la cubierta delantera tirando de la hoja de instrucciones.

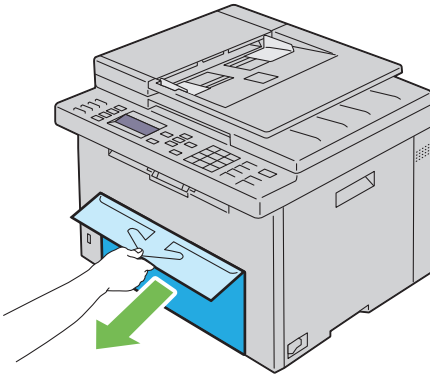

- 2 Extraiga la bandeja de inserción de hojas prioritaria (PSI).

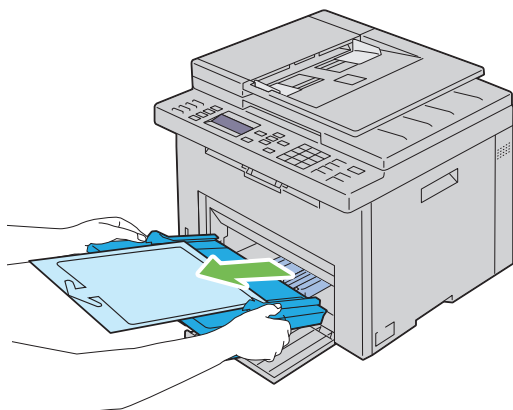

- 3 Retire la hoja de instrucciones sujeta a la PSI mediante cinta adhesiva.

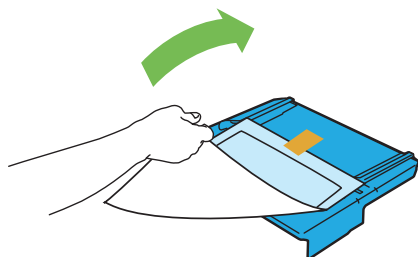

 **NOTA:** Antes de usar la PSI, lea la hoja de instrucciones.

- 4 Empuje la guía de longitud hasta que haga tope.

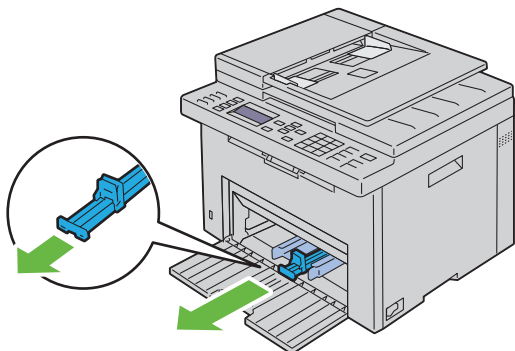

5 Empuje la extensión de MPF hasta que haga tope.

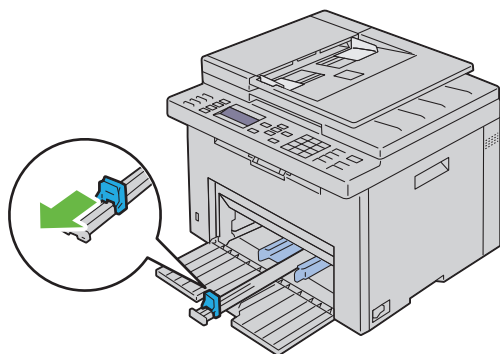

6 Ajuste las guías de anchura del papel hasta la anchura máxima.

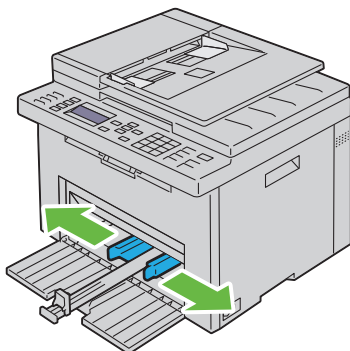

- 7 Antes de colocar el material de impresión, airee las hojas para evitar que se peguen entre sí. Alinee los bordes de la pila sobre una superficie plana.

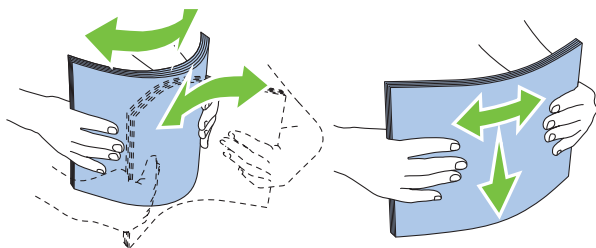

- 8 Coloque papel en el MPF con el borde superior hacia delante y la cara de impresión recomendada hacia arriba.

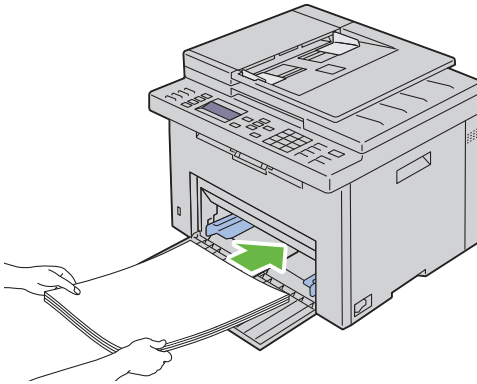

- 9** Ajuste las guías de anchura y de longitud hasta que reposen contra los bordes de la pila del material de impresión.

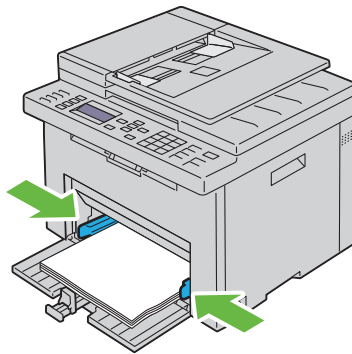

- 10** Mueva la guía de longitud hacia la impresora hasta que toque el material de impresión.

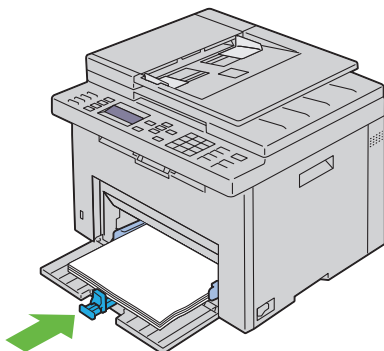

NOTA: En función del tamaño del material de impresión, mueva primero la extensión MPF hacia atrás hasta que haga tope y, después, mueva la guía de longitud hacia atrás hasta que toque el material de impresión.

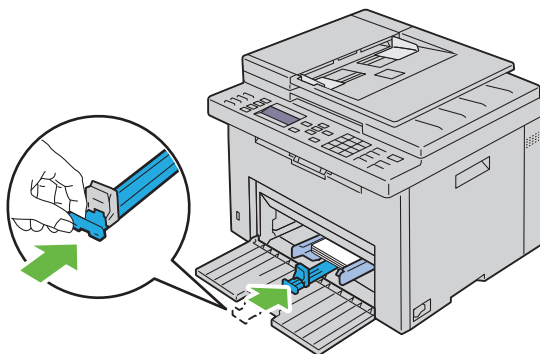

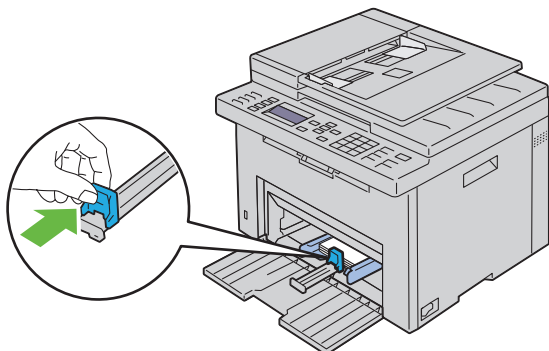

- 11** Inserte la PSI en la impresora y, después, alinéela con la marca de la bandeja de papel.

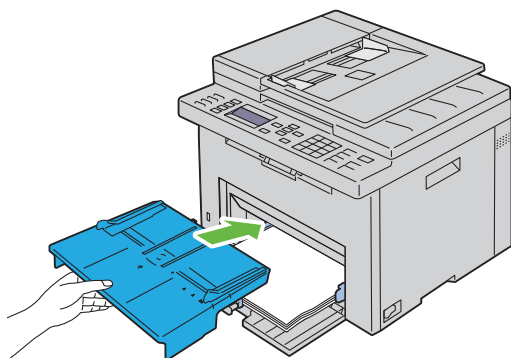

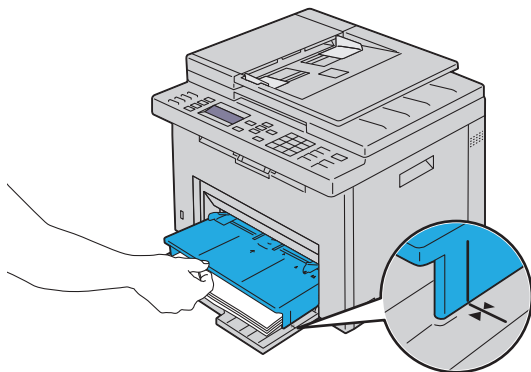

- 12 Seleccione el tipo de papel en el controlador de la impresora si el material de impresión colocado no es papel normal estándar. Si coloca un material de impresión especificado por el usuario en el MPE, deberá indicar el tamaño del papel mediante el controlador de la impresora.

Colocación de material de impresión en la bandeja de inserción de hojas prioritaria (PSI)

- 1 Abra la cubierta frontal.

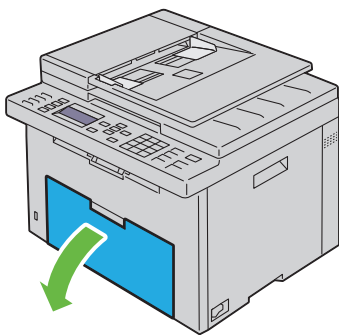

- 2 Deslice la PSI hacia delante y, después, alinéela con la marca de la bandeja de papel.

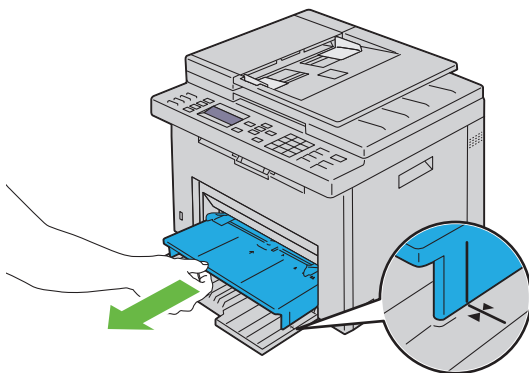

- 3** Antes de colocar el material de impresión, airee las hojas para evitar que se peguen entre sí. Alinee los bordes de la pila sobre una superficie plana.

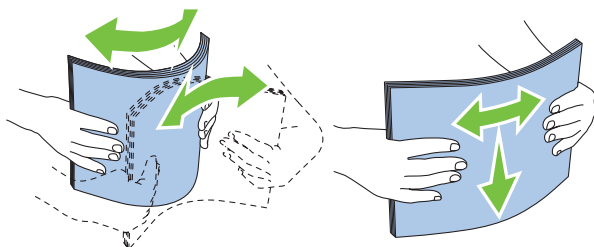

- 4** Coloque el material de impresión en la PSI con el borde superior hacia delante y la cara de impresión recomendada hacia arriba.

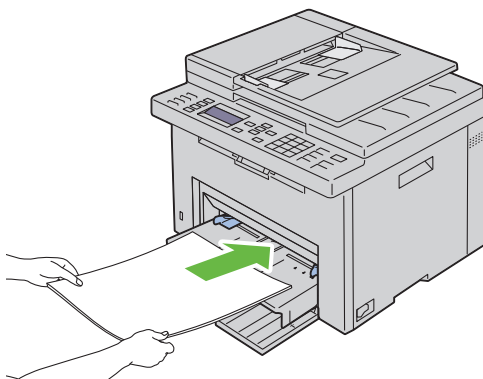

- 5 Ajuste las guías de anchura hasta que reposen contra los bordes de la pila del material de impresión.

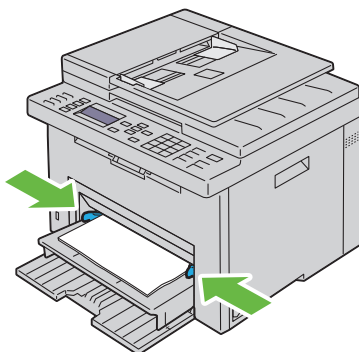







- 6 Seleccione el tipo de papel en el controlador de la impresora si el material de impresión colocado no es papel normal estándar. Si coloca un material de impresión especificado por el usuario en la PSI, deberá indicar el tamaño del papel mediante el controlador de la impresora.

Instalación de los controladores de impresora en ordenadores con Windows

Identificación del estado previo a la instalación del controlador de impresora (para configurar la conexión de red)

Antes de instalar el controlador de impresora en el equipo, imprima la página de configuración de la impresora para verificar su dirección IP.

Panel del operador

- 1 Pulse el botón  (Menú).
- 2 Pulse el botón  hasta que aparezca resaltado Sistema y, a continuación, pulse el botón .
- 3 Pulse el botón  hasta que Informe/Lista se resalte y, a continuación, pulse el botón .
- 4 Asegúrese de que Configuración del sistema se ha resaltado y, a continuación, pulse el botón .

Se imprimirá la página de configuración del sistema.

- 5 Busque la dirección IP en Wired Network/Wireless Network (Red cableada/Red inalámbrica).

Si la dirección IP es 0 . 0 . 0 . 0, espere unos minutos para resolverla la dirección IP automáticamente y luego vuelva a imprimir la página de configuración del sistema.

Si no se resuelve automáticamente, consulte "Asignación de una dirección IP (para el modo IPv4)" en la página 53.

Herramientas

- 1 Haga clic en **Inicio**→ **Todos los Programas**→ **Impresoras Dell**→ **Dell 1355 Multifunction Color Printer**→ **Herramientas**.



NOTA: Cuando haya varios controladores de impresora instalados en el ordenador, se abre la ventana **Seleccionar impresora**. En tal caso, haga clic en **Dell 1355cnw Color Printer** que aparece en **Nombre de la impresora**.

Se abrirá la función **Herramientas**.

- 2 En la lista que hay a la izquierda de la página seleccione **Configuración TCP/IP**.

Aparece la página **Configuraciones de TCP/IP**.

Si la dirección IP que se muestra es 0 . 0 . 0 . 0 (el valor predeterminado de fábrica) o 169 . 254 . xx . xx, es que no se ha asignado una dirección IP. Para asignar una a la impresora, consulte "Asignación de una dirección IP (para el modo IPv4)" en la página 53.

Deshabilitar el cortafuegos antes de instalar la impresora



NOTA: Para Windows XP, debe estar instalado el Service Pack 2 o 3.

Si utiliza uno de los siguientes sistemas operativos, debe deshabilitar el cortafuegos antes de instalar el software de la impresora Dell:

- Windows 7
- Windows Vista
- Windows Server 2008 R2
- Windows Server 2008
- Windows XP

- 1 Haga clic en **Inicio**→ **Ayuda y soporte técnico**.



NOTA: En el caso de los sistemas operativos Windows Server 2008 R2 y Windows 7, si utiliza **Ayuda En Línea**, active **Offline Help** (Ayuda fuera de línea) en la ventana **Windows Help and Support** (Ayuda y soporte técnico de Windows).

- 2 En el cuadro **Buscar**, escriba `firewall` y, a continuación, pulse **Enter**.

En la lista, haga clic en **Activar o desactivar Firewall de Windows** y siga las instrucciones que aparecen en pantalla.

Habilite el cortafuegos una vez haya finalizado la instalación.

Inserción del CD Controladores y utilidades

- 1 Inserte el CD *Controladores y utilidades* en el equipo para iniciar el Navegador de configuración fácil.

 **NOTA:** Si el CD no se ejecuta automáticamente, haga clic en **Inicio**→ **Todos los programas** (para Windows Vista y Windows 7)→ **Accesorios** (para Windows Vista y Windows 7)→ **Ejecutar** y, a continuación, escriba `D:\setup_assist.exe` (donde D es la letra correspondiente a la unidad del CD) y, a continuación, haga clic en **Aceptar**.

Configuración de conexión directa

Instalación del controlador de impresora basado en host

- 1 Haga clic en **Instalación del software**.
- 2 Seleccione **Instalación personal** y, a continuación, haga clic en **Siguiente**.
- 3 Siga las instrucciones que aparecen en pantalla para conectar el ordenador y la impresora con un cable USB y, a continuación, encienda la impresora. Se iniciará la instalación Plug and Play y el software de instalación pasará a la siguiente página automáticamente.

 **NOTA:** Si el software de instalación no pasa automáticamente a la siguiente página, haga clic en **Instalar**.

- 4 Haga clic en **Finalizar** para salir del asistente cuando aparezca la pantalla ¡Felicitaciones!. Si fuera necesario, haga clic en **Imprimir página de prueba**.

Impresión en USB

Una impresora personal es una impresora conectada al equipo o a un servidor de impresión mediante un cable USB. Si la impresora está conectada a una red y no a su equipo, consulte "Configuración de conexión en red" en la página 75.

Instalación del controlador de impresora XPS (especificación del papel en XML)



NOTA: Descargue e instale el controlador de impresora XPS en support.dell.com/support.



NOTA: El controlador XPS puede utilizarse en los siguientes sistemas operativos: Windows 7, Windows 7 64-bit Edition, Windows Vista, Windows Vista 64-bit Edition, Windows Server 2008 R2, Windows Server 2008 y Windows Server 2008 64-bit Edition.

Windows Vista o Windows Vista 64-bit Edition

- 1 Extraiga el archivo .zip descargado en la ubicación que desee.
- 2 Haga clic en **Inicio**→ **Panel de control**→ **Hardware y sonido**→ **Impresoras**.
- 3 Haga clic en **Agregar una impresora local**.
- 4 Haga clic en **Agregar una impresora local**.
- 5 Seleccione el puerto conectado a este producto y, a continuación, haga clic en **Siguiente**.
- 6 Haga clic en **Utilizar disco** para mostrar el cuadro de diálogo **Instalar desde disco**.
- 7 Haga clic en **Examinar** y, a continuación, seleccione la carpeta extraída en el paso 1.
- 8 Haga clic en **Aceptar**.
- 9 Seleccione el nombre de la impresora y haga clic en **Siguiente**.
- 10 Si desea cambiar el nombre de la impresora, escríbalo en el cuadro **Nombre de la impresora**. Para utilizar esta impresora como predeterminada, seleccione la casilla que se muestra bajo **Nombre de la impresora**. Haga clic en **Siguiente**.

Se iniciará la instalación.

Si se muestra el cuadro de diálogo **Control de cuentas de usuario**, haga clic en **Continuar**.



NOTA: Si es usted administrador del PC, haga clic en **Continuar**; en caso contrario, póngase en contacto con el administrador para proseguir.

- 11 Cuando finalice la instalación del controlador, haga clic en **Imprimir página de prueba**.
- 12 Haga clic en **Finalizar**.

Windows Server 2008 o Windows Server 2008 64-bit Edition



NOTA: Debe iniciar la sesión como administrador.

- 1 Extraiga el archivo .zip descargado en la ubicación que desee.
- 2 Haga clic en **Inicio**→ **Panel de control**→ **Hardware y sonido**→ **Impresoras**.
- 3 Haga clic en **Agregar una impresora local**.
- 4 Haga clic en **Agregar una impresora local**.
- 5 Seleccione el puerto conectado a este producto y, a continuación, haga clic en **Siguiente**.
- 6 Haga clic en **Utilizar disco** para mostrar el cuadro de diálogo **Instalar desde disco**.
- 7 Haga clic en **Examinar** y, a continuación, seleccione la carpeta extraída en el paso 1.
- 8 Haga clic en **Aceptar**.
- 9 Seleccione el nombre de la impresora y haga clic en **Siguiente**.
- 10 Si desea cambiar el nombre de la impresora, escríbalo en el cuadro **Nombre de la impresora**.

Para utilizar esta impresora como predeterminada, seleccione la casilla **Configurar esta impresora como predeterminada**. Haga clic en **Siguiente**.

Se iniciará la instalación.
- 11 Si no desea compartir la impresora, seleccione **Do not share this printer (No compartir esta impresora)**. Si decide compartir la impresora, seleccione **Share this printer so that others on your network can find and use it (Compartir esta impresora para que otros usuarios de la red puedan buscarla y usarla)**. Haga clic en **Siguiente**.
- 12 Cuando finalice la instalación del controlador, haga clic en **Imprimir página de prueba**.
- 13 Haga clic en **Finalizar**.

Windows 7, Windows 7 64-bit Edition o Windows Server 2008 R2

- 1 Extraiga el archivo .zip descargado en la ubicación que desee.
- 2 Haga clic en **Inicio**→ **Devices and Printers** (Dispositivos e impresoras).
- 3 Haga clic en **Agregar una impresora local**.
- 4 Si utiliza Windows Server 2008 R2, haga clic en **Add a local or network printer as an administrator** (**Agregar una impresora local o de red como administrador**).

Si se muestra el cuadro de diálogo **Control de cuentas de usuario**, haga clic en **Sí**.



NOTA: Si es usted administrador del PC, haga clic en **Sí**; en caso contrario, póngase en contacto con el administrador para proseguir.

- 5 Haga clic en **Agregar una impresora local**.
- 6 Seleccione el puerto conectado a este producto y, a continuación, haga clic en **Siguiente**.
- 7 Haga clic en **Utilizar disco** para mostrar el cuadro de diálogo **Instalar desde disco**.
- 8 Haga clic en **Examinar** y, a continuación, seleccione la carpeta extraída en el paso 1.
- 9 Haga clic en **Aceptar**.
- 10 Seleccione el nombre de la impresora y haga clic en **Siguiente**.
- 11 Si desea cambiar el nombre de la impresora, escríbalo en el cuadro **Nombre de la impresora** y, a continuación, haga clic en **Siguiente**.
Se iniciará la instalación.
- 12 Si no desea compartir la impresora, seleccione **Do not share this printer** (**No compartir esta impresora**). Si decide compartir la impresora, seleccione **Share this printer so that others on your network can find and use it** (**Compartir esta impresora para que otros usuarios de la red puedan buscarla y usarla**). Haga clic en **Siguiente**.
- 13 Cuando finalice la instalación del controlador, haga clic en **Imprimir página de prueba**. Para utilizar esta impresora como predeterminada, seleccione la casilla **Configurar esta impresora como predeterminada**.
- 14 Haga clic en **Finalizar**.

Configuración de conexión en red

Configuración de la impresora en una red local

Instalación del controlador de impresora basado en host

- 1 Haga clic en **Instalación del software**.
- 2 Haga clic en **Instalación en red** y, a continuación, haga clic en **Siguiente**.
- 3 Seleccione **Instalación local** y, a continuación, haga clic en **Siguiente**.
- 4 Seleccione la impresora que desea instalar en la lista de impresoras y, a continuación, haga clic en **Siguiente**. Si la impresora no aparece en la lista, haga clic en **Refrescar** para actualizar la lista o haga clic en **Agregar Impresora** para agregar una impresora a la lista manualmente. Podrá especificar la dirección de IP y el nombre de puerto en este momento.

Si ha instalado esta impresora en un equipo servidor, marque la casilla **Estoy instalando esta impresora en el servidor**.

 **NOTA:** Si utiliza AutoIP, aparecerá 0.0.0.0 en el instalador. Antes de poder continuar, deberá especificar una dirección IP válida.

 **NOTA:** Si está utilizando alguno de los siguientes sistemas operativos, se muestra una alerta de seguridad de Windows:

- Windows Vista
- Windows Vista 64-bit Edition
- Windows Server 2008
- Windows Server 2008 64-bit Edition
- Windows Server 2008 R2 64-bit Edition
- Windows 7
- Windows 7 64-bit Edition

Para seguir instalando el controlador de impresora basado en host, haga clic en **Desbloquear** o **Permitir acceso** (para Windows Server 2008 R2 y Windows 7).

- 5 Especifique la configuración de la impresora y, a continuación, haga clic en **Siguiente**.
 - a Escriba el nombre de la impresora.

- b Si desea que otros usuarios de la red tengan acceso a esta impresora, seleccione **Compartir esta impresora con otros ordenadores en la red** y especifique un nombre compartido que los usuarios puedan identificar fácilmente.
 - c Si desea definir una impresora como predeterminada, marque la casilla **Configurar esta impresora como predeterminada**.
- 6 Seleccione el software y la documentación que desea instalar y, a continuación, haga clic en **Siguiente**. Podrá especificar las carpetas para instalar el software y la documentación de Dell. Para cambiar las carpetas, haga clic en **Examinar**.
 - 7 Haga clic en **Finalizar** para salir del asistente cuando aparezca la pantalla ¡Felicitaciones!. Si fuera necesario, haga clic en **Imprimir página de prueba**.

Instalación del controlador de impresora XPS (especificación del papel en XML)



NOTA: Descargue e instale el controlador de impresora XPS en support.dell.com/support.



NOTA: El controlador XPS puede utilizarse en los siguientes sistemas operativos: Windows 7, Windows 7 64-bit Edition, Windows Vista, Windows Vista 64-bit Edition, Windows Server 2008 R2, Windows Server 2008 y Windows Server 2008 64-bit Edition.

Windows Vista o Windows Vista 64-bit Edition

- 1 Extraiga el archivo .zip descargado en la ubicación que desee.
- 2 Haga clic en **Inicio** → **Panel de control** → **Hardware y sonido** → **Impresoras**.
- 3 Haga clic en **Agregar una impresora local**.
- 4 Haga clic en **Agregar una impresora de red, inalámbrica o Bluetooth**.
- 5 Seleccione la impresora o haga clic en **La impresora deseada no está en la lista**.
- 6 Seleccione **Agregar una impresora por medio de una dirección TCP/IP o un nombre de host** y, a continuación, haga clic en **Siguiente**.
- 7 Seleccione **TCP/IP Device (Dispositivo TCP/IP)** en **Device type (Tipo de dispositivo)**, especifique la dirección IP en **Nombre de host o dirección IP** y, a continuación, haga clic en **Siguiente**.

Si se muestra el cuadro de diálogo **Control de cuentas de usuario**, haga clic en **Continuar**.

 **NOTA:** Si es usted administrador del PC, haga clic en **Continuar**; en caso contrario, póngase en contacto con el administrador para proseguir.

- 8 Haga clic en **Utilizar disco** para mostrar el cuadro de diálogo **Instalar desde disco**.
- 9 Haga clic en **Examinar**, a continuación, seleccione la carpeta extraída en el paso 1 y haga clic en **Aceptar**.
- 10 Seleccione el nombre de la impresora y haga clic en **Siguiente**.
- 11 Si desea cambiar el nombre de la impresora, escríbalo en el cuadro **Nombre de la impresora** y, a continuación, haga clic en **Siguiente**.

Para utilizar esta impresora como predeterminada, seleccione la casilla **Configurar esta impresora como predeterminada**.

Se iniciará la instalación.

Si se muestra el cuadro de diálogo **Control de cuentas de usuario**, haga clic en **Continuar**.

 **NOTA:** Si es usted administrador del PC, haga clic en **Continuar**; en caso contrario, póngase en contacto con el administrador para proseguir.

- 12 Cuando finalice la instalación del controlador, haga clic en **Imprimir página de prueba**.
- 13 Haga clic en **Finalizar**.

Windows Server 2008 o Windows Server 2008 64-bit Edition

 **NOTA:** Debe iniciar la sesión como administrador.

- 1 Extraiga el archivo .zip descargado en la ubicación que desee.
- 2 Haga clic en **Inicio**→ **Panel de control**→ **Hardware y sonido**→ **Impresoras**.
- 3 Haga clic en **Agregar una impresora local**.
- 4 Haga clic en **Agregar una impresora de red, inalámbrica o Bluetooth**.
- 5 Seleccione su impresora o haga clic en **La impresora deseada no está en la lista**.

Cuando seleccione la impresora, vaya al paso 8.

Cuando haga clic en **La impresora deseada no está en la lista**, vaya al paso 6.

- 6** Seleccione **Agregar una impresora por medio de una dirección TCP/IP o un nombre de host** y, a continuación, haga clic en **Siguiente**.
- 7** Seleccione **TCP/IP Device (Dispositivo TCP/IP)** en **Device type (Tipo de dispositivo)**, especifique la dirección IP en **Nombre de host o dirección IP** y, a continuación, haga clic en **Siguiente**.

Si se muestra el cuadro de diálogo **Control de cuentas de usuario**, haga clic en **Continuar**.

- 8** Haga clic en **Utilizar disco** para mostrar el cuadro de diálogo **Instalar desde disco**.
- 9** Haga clic en **Examinar**, a continuación, seleccione la carpeta extraída en el paso 1 y haga clic en **Aceptar**.
- 10** Seleccione el nombre de la impresora y haga clic en **Siguiente**.
- 11** Si desea cambiar el nombre de la impresora, escríbalo en el cuadro **Nombre de la impresora** y, a continuación, haga clic en **Siguiente**.

Para utilizar esta impresora como predeterminada, seleccione la casilla **Configurar esta impresora como predeterminada**.

Se iniciará la instalación.

- 12** Si no desea compartir la impresora, seleccione **Do not share this printer (No compartir esta impresora)**. Si decide compartir la impresora, seleccione **Share this printer so that others on your network can find and use it (Compartir esta impresora para que otros usuarios de la red puedan buscarla y usarla)**. Haga clic en **Siguiente**.
- 13** Cuando finalice la instalación del controlador, haga clic en **Imprimir página de prueba**.
- 14** Haga clic en **Finalizar**.

Windows Server 2008 R2

- 1** Extraiga el archivo .zip descargado en la ubicación que desee.
- 2** Haga clic en **Inicio**→ **Devices and Printers (Dispositivos e impresoras)**.
- 3** Haga clic en **Agregar una impresora local**.
- 4** Haga clic en **Agregar una impresora de red, inalámbrica o Bluetooth**.

- 5 Seleccione su impresora o haga clic en **La impresora deseada no está en la lista**.



NOTA: Cuando haga clic en **La impresora deseada no está en la lista**, aparecerá la pantalla **Find a printer by name or TCP/IP address** (Buscar una impresora por nombre o dirección TCP/IP). Busque su impresora en esta pantalla.

Si se muestra el cuadro de diálogo **Control de cuentas de usuario**, haga clic en **Sí**.



NOTA: Si es usted administrador del PC, haga clic en **Sí**; en caso contrario, póngase en contacto con el administrador para proseguir.

- 6 Haga clic en **Utilizar disco** para mostrar el cuadro de diálogo **Instalar desde disco**.
- 7 Haga clic en **Examinar**, a continuación, seleccione la carpeta extraída en el paso 1 y haga clic en **Aceptar**.
- 8 Seleccione el nombre de la impresora y haga clic en **Siguiente**.
- 9 Si desea cambiar el nombre de la impresora, escríbalo en el cuadro **Nombre de la impresora** y, a continuación, haga clic en **Siguiente**.
- 10 Si no desea compartir la impresora, seleccione **Do not share this printer (No compartir esta impresora)**. Si decide compartir la impresora, seleccione **Share this printer so that others on your network can find and use it (Compartir esta impresora para que otros usuarios de la red puedan buscarla y usarla)**.
- 11 Haga clic en **Siguiente**.
Se iniciará la instalación.
- 12 Cuando finalice la instalación del controlador, haga clic en **Imprimir página de prueba**. Para utilizar esta impresora como predeterminada, seleccione la casilla **Configurar esta impresora como predeterminada**.
- 13 Haga clic en **Finalizar**.

Windows 7 o Windows 7 64-bit Edition

- 1 Extraiga el archivo .zip descargado en la ubicación que desee.
- 2 Haga clic en **Inicio**→ **Devices and Printers** (Dispositivos e impresoras).
- 3 Haga clic en **Agregar una impresora local**.
- 4 Haga clic en **Agregar una impresora de red, inalámbrica o Bluetooth**.

- 5 Seleccione su impresora o haga clic en **La impresora deseada no está en la lista**.

Cuando seleccione la impresora, vaya al paso 8.

Cuando haga clic en **La impresora deseada no está en la lista**, vaya al paso 6.

- 6 Seleccione **Agregar una impresora por medio de una dirección TCP/IP o un nombre de host** y, a continuación, haga clic en **Siguiente**.
- 7 Seleccione **TCP/IP Device (Dispositivo TCP/IP)** en **Device type (Tipo de dispositivo)**, especifique la dirección IP en **Nombre de host o dirección IP** y, a continuación, haga clic en **Siguiente**.

Si se muestra el cuadro de diálogo **Control de cuentas de usuario**, haga clic en **Sí**.

 **NOTA:** Si es usted administrador del PC, haga clic en **Sí**; en caso contrario, póngase en contacto con el administrador para proseguir.

- 8 Haga clic en **Utilizar disco** para mostrar el cuadro de diálogo **Instalar desde disco**.
- 9 Haga clic en **Examinar**, a continuación, seleccione la carpeta extraída en el paso 1 y haga clic en **Aceptar**.
- 10 Seleccione el nombre de la impresora y haga clic en **Siguiente**.
- 11 Si desea cambiar el nombre de la impresora, escríbalo en el cuadro **Nombre de la impresora** y, a continuación, haga clic en **Siguiente**.

Se iniciará la instalación.

- 12 Cuando finalice la instalación del controlador, haga clic en **Imprimir página de prueba**. Para utilizar esta impresora como predeterminada, seleccione la casilla **Configurar esta impresora como predeterminada**.
- 13 Haga clic en **Finalizar**.

 **NOTA:** Podrá configurar **Dell Printer Configuration Web Tool** para que le envíe un correo electrónico cuando la impresora necesite suministros o requiera la intervención del usuario.

Para obtener más información acerca de **Alerta de E-Mail**, consulte "Alerta de e-mail" en la página 132.

Configuración de la impresora en una red remota

Antes de realizar la instalación

Antes de iniciar la instalación remota, realice los pasos siguientes.

Permitir que el controlador de impresión diferida acepte conexiones de clientes.



NOTA: Este paso es obligatorio para Windows XP 64-bit Edition, Windows Vista, Windows Vista 64-bit Edition, Windows Server 2003, Windows Server 2003 x64 Edition, Windows Server 2008, Windows Server 2008 64-bit Edition, Windows Server 2008 R2, Windows 7 y Windows 7 64-bit Edition.

Para Windows XP 64-bit Edition, Windows Vista, Windows Server 2003 y Windows Server 2008:

- 1 Haga clic en **Inicio** → **Todos los programas** (en Windows Vista solo) → **Accesorios** (en Windows Vista solo) → **Ejecutar**.
- 2 Escriba `gpedit.msc` y luego haga clic en **Aceptar**.
- 3 Haga clic en **Configuración del equipo** → **Plantillas administrativas** → **Impresoras**.
- 4 Haga clic con el botón derecho en **Permitir que el administrador de trabajos de impresión acepte conexiones cliente** y seleccione **Propiedades**.
- 5 En la ficha **Configuración**, seleccione **Habilitada** y haga clic en **Aceptar**.
- 6 Reinicie el equipo.

En Windows Server 2008 R2 y Windows 7:

- 1 Haga clic en **Inicio** → **Todos los programas** (en Windows 7 solo) → **Accesorios** (en Windows 7 solo) → **Ejecutar**.
- 2 Escriba `gpedit.msc` y luego haga clic en **Aceptar**.
- 3 Haga clic en **Configuración del equipo** → **Plantillas administrativas** → **Impresoras**.
- 4 Haga clic con el botón derecho en **Permitir que el administrador de trabajos de impresión acepte conexiones cliente** y seleccione **Editar**.
- 5 Seleccione **Habilitado** y, a continuación, haga clic en **Aceptar**.
- 6 Reinicie el equipo.

Compartir el archivo del servidor de seguridad y la impresora.



NOTA: Este paso es obligatorio para Windows XP, Windows XP 64-bit Edition, Windows Vista, Windows Vista 64-bit Edition, Windows Server 2008, Windows Server 2008 64-bit Edition, Windows Server 2008 R2, Windows 7 y Windows 7 64-bit Edition.

En Windows XP:

- 1** Haga clic en **Inicio** → **Panel de control**.
- 2** Seleccione **Centro de seguridad**.
- 3** Haga clic en **Firewall de Windows**.
- 4** En la ficha **Excepciones**, marque la casilla **Compartir archivos e impresoras** y, a continuación, haga clic en **Aceptar**.

En Windows Vista:

- 1** Haga clic en **Inicio** → **Panel de control**.
- 2** Seleccione **Seguridad**.
- 3** Haga clic en **Firewall de Windows**.
- 4** Haga clic en **Cambiar la configuración**.
- 5** Haga clic en **Continuar**.
- 6** En la ficha **Excepciones**, marque la casilla **Compartir archivos e impresoras** y, a continuación, haga clic en **Aceptar**.

En Windows Server 2008:

- 1** Haga clic en **Inicio** → **Panel de control**.
- 2** Haga doble clic en **Firewall de Windows**.
- 3** Haga clic en **Cambiar la configuración**.
- 4** En la ficha **Excepciones**, marque la casilla **Compartir archivos e impresoras** y, a continuación, haga clic en **Aceptar**.

En Windows Server 2008 R2 y Windows 7:

- 1** Haga clic en **Inicio** → **Panel de control**.
- 2** Seleccione **System and Security (Sistema y seguridad)**.
- 3** Haga clic en **Firewall de Windows**.
- 4** Haga clic en **Allow a program or feature through Windows Firewall (Permitir un programa o una función a través de Firewall de Windows)**.

- 5 Si las casillas de **Programas y características permitidos** están atenuadas, haga clic en **Cambiar la configuración** y, a continuación, haga clic en **Sí**.
- 6 Marque la casilla **Nombre**. La casilla **Home/Work (Private) (Doméstica/trabajo (privada))** o **Public (Pública)** se marcará automáticamente conforme a su configuración.

Si aparece el cuadro de diálogo **File and Printer Sharing Properties** (Propiedades de Compartir archivos e impresoras), haga clic en **Aceptar**.
- 7 Haga clic en **Aceptar**.

Iniciar registro remoto

 **NOTA:** Este paso es obligatorio para Windows Vista, Windows Vista 64-bit Edition, Windows 7 y Windows 7 64-bit Edition.

- 1 Haga clic en **Inicio** → **Panel de control**.
- 2 Seleccione **Sistema y mantenimiento** (System and Security (Sistema y seguridad) en Windows 7).
- 3 Haga clic en **Herramientas administrativas**.
- 4 Haga doble clic en **Servicios**.
- 5 Haga clic en **Continuar** (sólo en Windows Vista).
- 6 Haga clic con el botón derecho en **Registro remoto** y seleccione **Iniciar**.
- 7 Haga clic con el botón derecho en **Registro remoto** y seleccione **Propiedades**.
- 8 Cambie **Tipo de inicio** a **Automático** y haga clic en **Aceptar**.

Deshabilitar el control de cuentas de usuario

 **NOTA:** Al deshabilitar el control de cuentas de usuario, el sistema podría quedar desprotegido frente a ataques de virus.

 **NOTA:** Este paso es obligatorio para Windows Vista, Windows Vista 64-bit Edition, Windows Server 2008, Windows Server 2008 64-bit Edition, Windows Server 2008 R2, Windows 7 y Windows 7 64-bit Edition.

En Windows Vista:

- 1 Haga clic en **Inicio** → **Panel de control**.
- 2 Seleccione **Cuentas de usuario**.
- 3 Haga clic en **Cuentas de usuario**.

- 4 Haga clic en **Activar o desactivar el Control de cuentas de usuario**.
- 5 Haga clic en **Continuar**.
- 6 Desmarque la casilla **Usar el Control de cuentas de usuario (UAC) para ayudar a proteger el equipo**.
- 7 Haga clic en **Aceptar**.
- 8 Reinicie el equipo.

En Windows Server 2008:

- 1 Haga clic en **Inicio** → **Panel de control**.
- 2 Haga doble clic en **Cuentas de usuario**.
- 3 Haga clic en **Activar o desactivar el Control de cuentas de usuario**.
- 4 Haga clic en **Continuar**.
- 5 Desmarque la casilla **Usar el Control de cuentas de usuario (UAC) para ayudar a proteger el equipo**.
- 6 Haga clic en **Aceptar**.
- 7 Reinicie el equipo.

En Windows Server 2008 R2:

- 1 Haga clic en **Inicio** → **Panel de control**.
- 2 Seleccione **Cuentas de usuario**.
- 3 Haga clic en **Cuentas de usuario**.
- 4 Haga clic en **Cambiar configuración de Control de cuentas de usuario**.
- 5 Desplácese hasta abajo del todo y haga clic en **Aceptar**.
- 6 Haga clic en **Sí**.
- 7 Haga clic en **Aceptar**.
- 8 Haga clic en **Sí**.
- 9 Reinicie el equipo.

En Windows 7:

- 1 Haga clic en **Inicio** → **Panel de control**.
- 2 Seleccione **Cuentas de usuario y protección infantil**.
- 3 Haga clic en **Cuentas de usuario**.

- 4 Haga clic en **Change User Account Control Settings** (Cambiar configuración de Control de cuentas de usuario).
- 5 Desplácese hasta abajo del todo y haga clic en **Aceptar**.
- 6 Haga clic en **Sí** en el cuadro de diálogo **Control de cuentas de usuario**.
- 7 Reinicie el equipo.

Activar la detección de redes y el uso compartido de archivos para todas las redes públicas



NOTA: Este paso es obligatorio cuando se utiliza Windows Vista, Windows Vista 64-bit Edition, Windows Server 2008, Windows Server 2008 64-bit Edition, Windows Server 2008 R2, Windows 7 y Windows 7 64-bit Edition para el equipo servidor.

Para Windows 7, Windows 7 64-bit Edition o Windows Server 2008 R2

- 1 Haga clic en **Inicio** → **Panel de control** → **Redes e Internet** → **Centro de redes y recursos compartidos** → **Cambiar opciones de uso compartido avanzado**.
- 2 Para que su equipo pueda ser encontrado en la red y permitir a otros ordenadores de la red compartir las carpetas y archivos de su equipo, haga clic en **Activar la detección de redes**.
- 3 Haga clic en **Guardar los cambios**.
- 4 Si aparece el cuadro de diálogo **Control de cuentas de usuario**, haga clic en **Sí**.

Para Windows Vista, Windows Vista 64-bit Edition, Windows Server 2008 y Windows Server 2008 64-bit Edition:

- 1 Haga clic en **Inicio** → **Red**.
- 2 Haga clic con el botón derecho en **Red** y seleccione **Propiedades**. Aparece la pantalla del **Centro de redes y recursos compartidos**.
- 3 Haga clic en el botón de flecha abajo junto a **Detección de redes**.
- 4 Para que su equipo pueda ser encontrado en la red y permitir a otros ordenadores de la red compartir las carpetas y archivos de su equipo, haga clic en **Activar la detección de redes**.
- 5 Haga clic en **Aplicar**.
- 6 Si se muestra el cuadro de diálogo **Control de cuentas de usuario**, haga clic en **Continuar**.

Deshabilitar el uso compartido simple de archivos



NOTA: Este paso es necesario para Windows XP y Windows XP 64-bit Edition.

- 1 Haga clic en **Inicio** → **Panel de control**.
- 2 Seleccione **Apariencia y temas**.
- 3 Seleccione **Opciones de carpeta**.
- 4 En la ficha **Ver**, desmarque la casilla **Utilizar uso compartido simple de archivos (recomendado)** y, a continuación, haga clic en **Aceptar**.
- 5 Haga clic en **Inicio** → **Panel de control**.
- 6 Seleccione **Rendimiento y mantenimiento**.
- 7 Seleccione **Herramientas administrativas**.
- 8 Haga doble clic en **Directiva de seguridad local**.
- 9 Haga clic en **Directivas locales** → **Opciones de seguridad**.
- 10 Haga clic con el botón derecho en **Acceso de red: modelo de seguridad y para compartir para cuentas locales y seleccione Propiedades**.
- 11 Asegúrese de que **Clásico: usuarios locales autenticados como ellos mismos** está seleccionado.
- 12 Haga clic en **Aceptar**.

Instalación del controlador de impresora



NOTA: No se puede instalar en Windows XP Home Edition, Windows Vista Home Basic, Windows Vista Home Premium, Windows Vista x64 Home Basic, Windows Vista x64 Home Premium, Windows 7 Starter, Windows 7 Home Basic, Windows 7 Home Premium, Windows 7 x64 Home Basic ni Windows 7 x64 Home Premium.

- 1 Introduzca el CD *Controladores y utilidades* suministrado con la impresora en su ordenador. El archivo **Navegador de configuración fácil** se inicia automáticamente.
- 2 Haga clic en **Instalación del software**.
Aparece la pantalla **Instalación del software y el controlador de la impresora**.
- 3 Haga clic en **Instalación en red** y, a continuación, haga clic en **Siguiente**.
- 4 Haga clic en **Instalación remota** y, a continuación, haga clic en **Siguiente**.

- 5 Escriba el nombre de usuario y la contraseña del administrador del ordenador cliente y, a continuación, seleccione los clientes o servidores antes de hacer clic en **Siguiente**.



NOTA: Si está utilizando alguno de los siguientes sistemas operativos, se muestra una alerta de seguridad de Windows:

- Windows Vista
- Windows Vista 64-bit Edition
- Windows Server 2008
- Windows Server 2008 64-bit Edition
- Windows Server 2008 R2 64-bit Edition
- Windows 7
- Windows 7 64-bit Edition

Para seguir instalando el controlador de impresora basado en host, haga clic en **Desbloquear o Permitir acceso** (para Windows Server 2008 R2 y Windows 7).

- 6 Compruebe si la impresora que va a instalar aparece en **Seleccionar impresora** y, a continuación, haga clic en **Siguiente**.



NOTA: Si la impresora que va a instalar no aparece en **Seleccionar impresora**, pruebe lo siguientes:

- Haga clic en **Actualizar** para refrescar la información.
- Haga clic en **Agregar impresora** y, a continuación, introduzca un nombre de puerto (cualquier cadena alfanumérica) y una dirección IP existente para la impresora.

- 7 Seleccione los elementos deseados en **Software and Documentation** (Software y documentación) y, a continuación, haga clic en **Instalar**.

- 8 Haga clic en **Finalizar** para salir de esta herramienta.

Configuración de la conexión inalámbrica (sólo Dell 1355cnw Multifunction Color Printer)

En esta sección, se describe cómo configurar la conexión inalámbrica mediante el **Navegador de configuración fácil**.

A continuación se describen las características de la función de configuración inalámbrica:

Elemento	Característica
Conectividad	Inalámbrica
Estándar de conectividad	Cumple con IEEE 802.11b/802.11g
Anchura de banda	2.4 GHz
Velocidad de transferencia de datos	802.11g: 54, 48, 36, 24, 18, 12, 9, 6 Mbps 802.11b: 11, 5.5, 2, 1 Mbps
Seguridad	WEP (64/128 bits), WPA-PSK (TKIP, AES), WPA-2PSK (AES)
Certificaciones	Wifi, WPA2.0 (Personal)
Configuración Wi-Fi protegida (WPS)	Configuración de pulsador (PBC), número de identificación personal (PIN)

Puede seleccionar uno de los siguientes métodos para realizar la configuración inalámbrica:

Asistente de configuración mediante conexión USB

Configuración avanzada mediante	Conexión Ethernet
	Panel del operador
	Dell Printer Configuration Web Tool
	WPS-PIN ^{*1}
	WPS-PBC ^{*2}

^{*1} WPS-PIN (Configuración Wi-Fi® protegida - Número de identificación personal) es un método para autenticar y registrar los dispositivos necesarios para la configuración inalámbrica, introduciendo números PIN en la impresora y en el ordenador. Esta configuración, realizada mediante punto de acceso, sólo está disponible cuando los puntos de acceso de su router inalámbrico admiten WPS.

^{*2} WPS-PBC (Configuración Wi-Fi protegida - Configuración del botón de comando) es un método para autenticar y registrar dispositivos necesarios para la configuración inalámbrica, mediante la pulsación del botón suministrado en el punto de acceso a través de los routers inalámbricos, y realizando a continuación la configuración WPS-PBC en el panel de operador. Esta configuración sólo está disponible si el punto de acceso admite WPS.

 **NOTA:** Para más información sobre cómo instalar el adaptador inalámbrico, consulte "Uso del Asistente de configuración para la configuración inalámbrica" en la página 89 o "Uso de la configuración avanzada para la configuración inalámbrica" en la página 91.

Uso del Asistente de configuración para la configuración inalámbrica

- 1 Introduzca el CD *Controladores y utilidades* suministrado con la impresora en su ordenador. El archivo *Navegador de configuración fácil* se inicia automáticamente.



- 2 Haga clic en **Configuración guiada**.
- 3 Haga clic en **Conecte su impresora**.
Aparece la pantalla **Seleccione el tipo de conexión**.
- 4 Seleccione **Conexión inalámbrica** y, a continuación, haga clic en **Siguiente**.
Aparece la ventana de selección del método de configuración.
- 5 Compruebe que esté seleccionado **Asistente** y, después, haga clic en **Siguiente**.

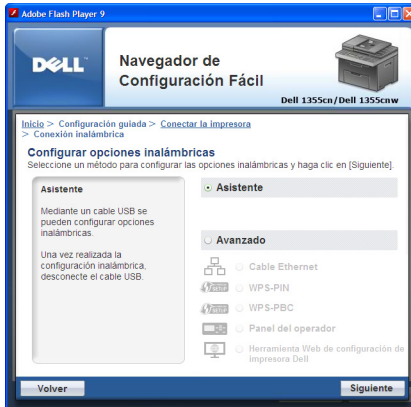

- 6 Siga las instrucciones hasta que aparezca la pantalla **Compruebe la configuración**.
- 7 Verifique que no haya ningún error en el panel del operador y, después, haga clic en **NO**.
Si ve algún error, haga clic en **SÍ** y siga las instrucciones.
- 8 Haga clic en **Iniciar instalación**.
- 9 Seleccione **Instalación local** y, a continuación, haga clic en **Siguiente**.
- 10 Compruebe si la impresora que va a instalar aparece en **Seleccionar impresora** y, a continuación, haga clic en **Siguiente**.



NOTA: Si la impresora que va a instalar no aparece en la pantalla **Seleccionar impresora**, pruebe lo siguiente:

- Haga clic en **Actualizar** para refrescar la información.
 - Haga clic en **Agregar impresora** y, a continuación, introduzca manualmente los datos de la impresora.
- 11 Seleccione los elementos deseados en la pantalla **Introducir la configuración de la impresora** y, a continuación, haga clic en **Siguiente**.
 - 12 Seleccione el software que desea instalar y, a continuación, haga clic en **Instalar**.
Aparece la pantalla **¡Felicitaciones!**
 - 13 Haga clic en **Finalizar** para salir de esta herramienta.

La configuración de la conexión inalámbrica ha finalizado.

Uso de la configuración avanzada para la configuración inalámbrica

Para usar la configuración avanzada, abra la pantalla Configuración inalámbrica.

Abir la pantalla de configuración inalámbrica

- 1 Introduzca el CD *Controladores y utilidades* suministrado con la impresora en su ordenador. El archivo *Navegador de configuración fácil* se inicia automáticamente.



- 2 Haga clic en **Configuración guiada**.
- 3 Haga clic en **Conecte su impresora**.
- 4 Seleccione **Conexión inalámbrica** y, a continuación, haga clic en **Siguiente**.
Aparece la ventana de selección del método de configuración.
- 5 Seleccione **Opciones avanzadas**.



Seleccione un método de conexión entre los siguientes

- Cable Ethernet
- WPS-PIN
- WPS-PBC
- Panel del operador
- Dell Printer Configuration Web Tool

Cable Ethernet

- 1 Seleccione **Cable Ethernet** y, a continuación, haga clic en **Siguiente**.
- 2 Siga las instrucciones y, a continuación, haga clic en **Siguiente**.
Se muestra la pantalla **Herramienta de configuración avanzada**.
- 3 Seleccione la impresora que desea configurar en la pantalla **Seleccionar impresora** y, a continuación, haga clic en **Siguiente**.



NOTA: Si la impresora que va a configurar no aparece en la pantalla **Seleccionar impresora**, pruebe lo siguiente:

- Haga clic en **Actualizar** para refrescar la información.
 - Haga clic en **Introducir dirección IP** y, a continuación, indique la dirección IP de su impresora.
- 4 Introduzca el SSID.
 - 5 Seleccione el **Tipo de red inalámbrica**.

- 6** Especifique la configuración de seguridad y, a continuación, haga clic en **Siguiente**.

Se muestra la pantalla **Configuración de dirección IP**.

- 7** Seleccione **Modo IP** en función de su tipo de red.

Si selecciona **IPv4**:

Configure lo siguiente:

- a** Seleccione **Tipo**.
- b** Especifique los siguientes elementos:
 - **Dirección IP** de su impresora
 - **Máscara de subred**
 - **Dirección de pasarela**

Si selecciona **IPv6**:

Configure lo siguiente:

- a** Seleccione **Usar dirección manual**.
- b** Introduzca la dirección IP de su impresora.
- c** Introduzca la dirección de pasarela de su red.

Si selecciona **Doble pila**:

Configure los valores **IPv4** e **IPv6**.

- 8** Haga clic en **Siguiente**.
- 9** Compruebe que se muestra la configuración inalámbrica y, después, haga clic en **Aplicar**.

Se muestra la pantalla **Configuración completa**

- 10** Haga clic en **Siguiente**.
- 11** Siga las instrucciones hasta que aparezca la pantalla **Compruebe la configuración** y, a continuación, haga clic en **Siguiente**.
- 12** Verifique que no hay ningún error en el panel del operador y, después, haga clic en **NO** en la pantalla **Compruebe la configuración**.



NOTA: Si ve algún error, haga clic en **SÍ** y siga las instrucciones.



- 13 Haga clic en **Iniciar instalación**.
- 14 Seleccione **Instalación local** y, a continuación, haga clic en **Siguiente**.
- 15 Compruebe si la impresora que va a instalar aparece en **Seleccionar impresora** y, a continuación, haga clic en **Siguiente**.
 -  **NOTA:** Si la impresora que va a instalar no aparece en la pantalla **Seleccionar impresora**, pruebe lo siguiente:
 - Haga clic en **Actualizar** para refrescar la información.
 - Haga clic en **Agregar impresora** y, a continuación, introduzca manualmente los datos de la impresora.
- 16 Configure los elementos deseados en la pantalla **Introducir la configuración de la impresora** y, a continuación, haga clic en **Siguiente**.
- 17 Seleccione el software que desea instalar y, a continuación, haga clic en **Instalar**.

Aparece la pantalla **¡Felicitaciones!**
- 18 Haga clic en **Finalizar** para salir de esta herramienta.

La configuración de la conexión inalámbrica ha finalizado.

WPS-PIN



NOTA: WPS-PIN (Configuración Wi-Fi protegida - Número de identificación personal) es un método para autenticar y registrar los dispositivos necesarios para la configuración inalámbrica, introduciendo números PIN en una impresora y en un ordenador. Esta configuración, realizada mediante punto de acceso, sólo está disponible cuando los puntos de acceso de su router inalámbrico admiten WPS.

- 1 Haga clic en **WPS-PIN** y, a continuación, haga clic en **Siguiente**.
- 2 Siga las instrucciones hasta que aparezca la pantalla **Compruebe la configuración**.
- 3 Verifique que no hay ningún error en el panel del operador y, después, haga clic en **NO** en la pantalla **Compruebe la configuración**.



NOTA: Si ve algún error, haga clic en **SÍ** y siga las instrucciones.



- 4 Seleccione **Instalación local** y, a continuación, haga clic en **Siguiente**.
- 5 Compruebe si la impresora que va a instalar aparece en **Seleccionar impresora** y, a continuación, haga clic en **Siguiente**.



NOTA: Si la impresora que va a instalar no aparece en **Seleccionar impresora**, pruebe lo siguiente:

- Haga clic en **Actualizar** para refrescar la información.
- Haga clic en **Agregar impresora** y, a continuación, introduzca manualmente los datos de la impresora.

6 Configure los elementos deseados en la pantalla **Introducir la configuración de la impresora** y, a continuación, haga clic en **Siguiente**.

7 Seleccione el software que desea instalar y, a continuación, haga clic en **Instalar**.

Aparece la pantalla **¡Felicitaciones!**

8 Haga clic en **Finalizar** para salir de esta herramienta.

La configuración de la conexión inalámbrica ha finalizado.

Una vez que la operación **WPS-PIN** se ha realizado con éxito y se reinicia la impresora, la conexión LAN inalámbrica ha finalizado.

WPS-PBC



NOTA: WPS-PBC (Configuración WI-FI protegida - Configuración de botón de comando) es un método para autenticar y registrar dispositivos necesarios para la configuración inalámbrica, mediante la pulsación del botón suministrado en el punto de acceso a través de los routers inalámbricos, y realizando a continuación la configuración WPS-PBC en el panel de operador. Esta configuración sólo está disponible si el punto de acceso admite WPS.

1 Haga clic en **WPS-PBC** y, a continuación, haga clic en **Siguiente**.

2 Siga las instrucciones hasta que aparezca la pantalla **Compruebe la configuración**.

3 Verifique que no hay ningún error en el panel del operador y, después, haga clic en **NO** en la pantalla **Compruebe la configuración**.



NOTA: Si ve algún error, haga clic en **Sí** y siga las instrucciones.



- 4 Seleccione **Instalación local** y, a continuación, haga clic en **Siguiente**.
- 5 Compruebe si la impresora que va a instalar aparece en **Seleccionar impresora** y, a continuación, haga clic en **Siguiente**.



NOTA: Si la impresora que va a instalar no aparece en la pantalla **Seleccionar impresora**, pruebe lo siguiente:

- Haga clic en **Actualizar** para refrescar la información.
- Haga clic en **Agregar impresora** y, a continuación, introduzca manualmente los datos de la impresora.

- 6 Configure los elementos deseados en la pantalla **Introducir la configuración de la impresora** y, a continuación, haga clic en **Siguiente**.
- 7 Seleccione el software que desea instalar y, a continuación, haga clic en **Instalar**.

Aparece la pantalla ¡Felicitaciones!

- 8 Haga clic en **Finalizar** para salir de esta herramienta.

La configuración de la conexión inalámbrica ha finalizado.



NOTA: Para las operaciones **WPS-PBC** en el punto de acceso LAN inalámbrico, consulte el manual suministrado con el punto de acceso LAN inalámbrico.

Una vez que la operación **WPS-PBC** se ha realizado correctamente y se reinicia la impresora, la conexión LAN inalámbrica ha finalizado.

Panel del operador

- 1 Seleccione **Panel del operador** y, a continuación, haga clic en **Siguiente**.
- 2 Siga las instrucciones hasta que aparezca la pantalla **Compruebe la configuración**.
- 3 Verifique que no hay ningún error en el panel del operador y, después, haga clic en **NO** en la pantalla **Compruebe la configuración**.

 **NOTA:** Si ve algún error, haga clic en **Sí** y siga las instrucciones.



- 4 Seleccione **Instalación local** y, a continuación, haga clic en **Siguiente**.
- 5 Compruebe si la impresora que va a instalar aparece en **Seleccionar impresora** y, a continuación, haga clic en **Siguiente**.

 **NOTA:** Si la impresora que va a instalar no aparece en la pantalla **Seleccionar impresora**, pruebe lo siguiente:

- Haga clic en **Actualizar** para refrescar la información.
 - Haga clic en **Agregar impresora** y, a continuación, introduzca manualmente los datos de la impresora.
- 6 Configure los elementos deseados en la pantalla **Introducir la configuración de la impresora** y, a continuación, haga clic en **Siguiente**.
 - 7 Seleccione el software que desea instalar y, a continuación, haga clic en **Instalar**.

Aparece la pantalla ¡Felicitaciones!

- 8 Haga clic en **Finalizar** para salir de esta herramienta.
La configuración de la conexión inalámbrica ha finalizado.

Dell Printer Configuration Web Tool

- 1 Seleccione **Dell Printer Configuration Web Tool** y, a continuación, haga clic en **Siguiente**.
- 2 Siga las instrucciones hasta que aparezca la pantalla **Compruebe la configuración**.
- 3 Verifique que no hay ningún error en el panel del operador y, después, haga clic en **NO** en la pantalla **Compruebe la configuración**.

 **NOTA:** Si ve algún error, haga clic en **Sí** y siga las instrucciones.



- 4 Seleccione **Instalación local** y, a continuación, haga clic en **Siguiente**.
- 5 Compruebe si la impresora que va a instalar aparece en **Seleccionar impresora** y, a continuación, haga clic en **Siguiente**.

 **NOTA:** Si la impresora que va a instalar no aparece en la pantalla **Seleccionar impresora**, pruebe lo siguiente:

- Haga clic en **Actualizar** para refrescar la información.
 - Haga clic en **Agregar impresora** y, a continuación, introduzca manualmente los datos de la impresora.
- 6 Configure los elementos deseados en la pantalla **Introducir la configuración de la impresora** y, a continuación, haga clic en **Siguiente**.

- 7 Seleccione el software que desea instalar y, a continuación, haga clic en **Instalar**.

Aparece la pantalla ¡Felicitaciones!

- 8 Haga clic en **Finalizar** para salir de esta herramienta.

La configuración de la conexión inalámbrica ha finalizado.

Una vez que la operación **Dell Printer Configuration Web Tool** se ha realizado con éxito y se reinicia la impresora, la conexión LAN inalámbrica ha finalizado.

Creación de un nuevo entorno de red inalámbrica para su PC (cuando necesita configurar la conectividad inalámbrica con el PC)

Para red DHCP:

- 1 Configuración del ordenador para conectividad inalámbrica:



NOTA: También puede modificar la configuración inalámbrica mediante la aplicación inalámbrica que puede estar instalada en su ordenador.

En Windows XP y Windows Server 2003:

- a Seleccione **Conexiones de red** en el **Panel de control**.
- b Haga clic con el botón derecho en **Conexiones de red inalámbricas** y seleccione **Propiedades**.
- c Seleccione la pestaña **Redes inalámbricas**.
- d Asegúrese de que está marcada la casilla **Usar Windows para establecer mi configuración de red inalámbrica**.
 **NOTA:** Anote la configuración inalámbrica de la ventana **Opciones avanzadas** (paso f) y de la ventana **Propiedades de red inalámbrica** (paso g). Necesitará después estas configuraciones.
- e Haga clic en el botón **Opciones Avanzadas**.
- f Seleccione **Sólo redes de equipo a equipo (ad hoc)** y cierre el cuadro de diálogo **Opciones avanzadas**.
- g Haga clic en el botón **Agregar** para visualizar las **Propiedades de la red inalámbrica**.
- h En la ficha **Asociación**, introduzca la siguiente información y haga clic en **OK**.

Nombre de red (SSID): dell_device

Autenticación de red: abierta

Encriptado de datos: deshabilitado

Red Ad hoc: marcada

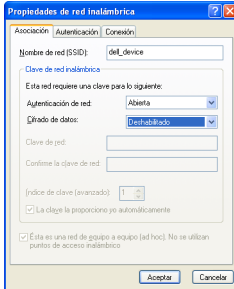

- i Haga clic en el botón **Subir** para mover la SSID recién agregada a la parte superior de la lista.
- j Haga clic en **OK** para cerrar el cuadro de diálogo **Propiedades**.

En Windows Vista:











- a Abra el **Panel de control**.
- b Seleccione **Redes e Internet**.
- c Seleccione **Centro de redes y recursos compartidos**.
- d Seleccione **Conectarse a una red**.
- e Seleccione **dell_device** en los elementos de red que aparecen en **Conectarse a una red**.
- f Seleccione **Conectarse de todas formas** en el cuadro de diálogo de aviso que indica que está entrando en una zona no segura.
- g Haga clic en **Cerrar** en el cuadro de diálogo tras confirmar que la conexión se ha realizado de forma satisfactoria.

En Windows Server 2008:

- a Abra el **Panel de control**.
- b Seleccione **Centro de redes y recursos compartidos**.

- c** Seleccione **Conectarse a una red**.
- d** Seleccione **dell_device** en los elementos de red que aparecen en **Conectarse a una red**.
- e** Seleccione **Conectarse de todas formas** en el cuadro de diálogo de aviso que indica que está entrando en una zona no segura.
- f** Haga clic en **Cerrar** en el cuadro de diálogo tras confirmar que la conexión se ha realizado de forma satisfactoria.

En **Windows Server 2008 R2** y **Windows 7**:

- a** Abra el **Panel de control**.
 - b** Seleccione **Redes e Internet**.
 - c** Seleccione **Centro de redes y recursos compartidos**.
 - d** Seleccione **Conectarse a una red**.
 - e** Seleccione **dell_device** de los elementos de red mostrados en la lista de redes disponibles, y haga clic en **Conectar**.
- 2** Verifique la dirección IP asignada por AutoIP en la impresora.
- a** Pulse el botón  (Menú) en el panel del operador de la impresora.
 - b** Pulse el botón  hasta que aparezca resaltado **Sistema** y, a continuación, pulse el botón .
 - c** Pulse el botón  hasta que aparezca resaltado **Menú Admin** y, a continuación, pulse el botón .
 - d** Pulse el botón  hasta que **Red** aparezca resaltado y, a continuación, pulse el botón .
 - e** Pulse el botón  hasta que aparezca **TCP/IP** y, a continuación, pulse el botón .
 - f** Pulse el botón  hasta que **IPv4** aparezca resaltado y, a continuación, pulse el botón .
- (Rango de dirección IP predeterminada: 169.254.xxx.yyy)

Dirección IP
169.254.000.041*

- 3** Compruebe que la dirección IP de su equipo es asignada por DHCP.

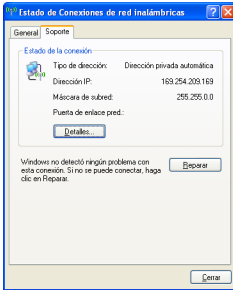

- 4 Introduzca la dirección IP en la barra de direcciones de su navegador web. Aparece la página de **Dell Printer Configuration Web Tool**.

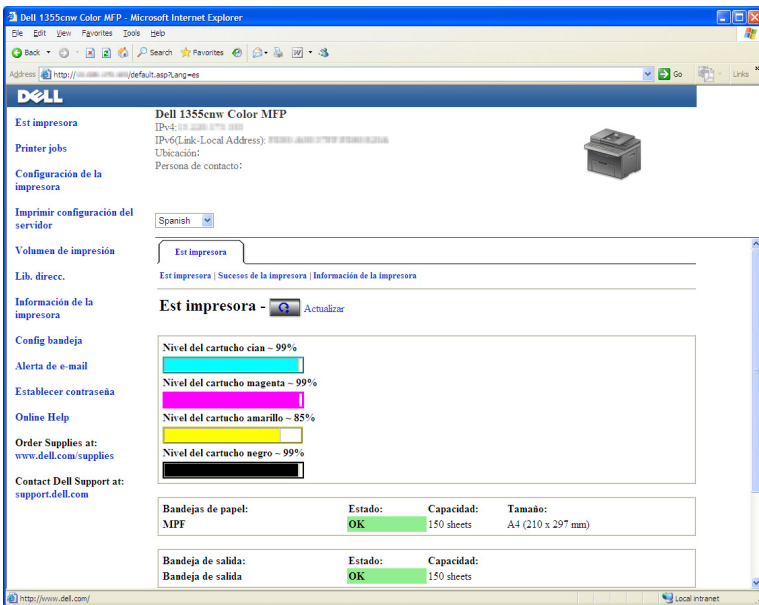

- 5 Cree la configuración inalámbrica de la impresora en la herramienta **Dell Printer Configuration Web Tool**.
- 6 Reinicie la impresora.
- 7 Restablezca la configuración inalámbrica en su equipo.



NOTA: Si el sistema operativo de su ordenador ofrece una aplicación de configuración inalámbrica, utilícela para modificar la configuración inalámbrica. Vea las siguientes instrucciones.

En **Windows XP y Windows Server 2003:**

- a** Abra el **Panel de control**.
- b** Seleccione **Conexiones de Red**.
- c** Haga clic con el botón derecho en **Conexiones de red inalámbricas** y seleccione **Propiedades**.
- d** Seleccione la ficha **Redes inalámbricas**.
- e** Asegúrese de está marcada la casilla **Usar Windows para establecer mi configuración de red inalámbrica**.
- f** Haga clic en **Opciones avanzadas**.
- g** Puede configurar la impresora en el modo ad-hoc o infraestructura.

Para el modo ad-hoc:

Seleccione **Sólo redes de equipo a equipo (ad hoc)** y cierre el cuadro de diálogo.

Para el modo infraestructura:

Seleccione **Solo redes de punto de acceso (infraestructura)** y cierre el cuadro de diálogo.

- h** Haga clic en **Agregar** para visualizar las **Propiedades de red inalámbrica**.
- i** Introduzca el valor que desea enviar a la impresora y haga clic en **Aceptar**.
- j** Haga clic en **Subir** para desplazar el valor a la parte superior de la lista.
- k** Haga clic en **Aceptar** para cerrar el cuadro de diálogo **Propiedades**.

En **Windows Vista:**

- a** Abra el **Panel de control**.
- b** Seleccione **Redes e Internet**.
- c** Seleccione **Centro de redes y recursos compartidos**.
- d** Seleccione **Conectarse a una red**.
- e** Seleccione la red y haga clic en **Conectar**.

- f Seleccione **Conectarse de todas formas** en el cuadro de diálogo de aviso que indica que está entrando en una zona no segura.
- g Haga clic en **Cerrar** en el cuadro de diálogo tras confirmar que la conexión se ha realizado de forma satisfactoria.

En **Windows Server 2008**:

- a Abra el **Panel de control**.
- b Seleccione **Centro de redes y recursos compartidos**.
- c Seleccione **Conectarse a una red**.
- d Seleccione la red y haga clic en **Conectar**.
- e Seleccione **Conectarse de todas formas** en el cuadro de diálogo de aviso que indica que está entrando en una zona no segura.
- f Haga clic en **Cerrar** en el cuadro de diálogo tras confirmar que la conexión se ha realizado de forma satisfactoria.

En **Windows Server 2008 R2 y Windows 7**:

- a Abra el **Panel de control**.
- b Seleccione **Redes e Internet**.
- c Seleccione **Centro de redes y recursos compartidos**.
- d Seleccione **Conectarse a una red**.
- e Seleccione la red y haga clic en **Conectar**.
- f Introduzca la clave de seguridad y haga clic en **OK**, si es necesario.

Para redes con IP fija:

- 1 Configuración del ordenador para conectividad inalámbrica:



NOTA: Si el sistema operativo de su ordenador ofrece una aplicación de configuración inalámbrica, utilícela para modificar la configuración inalámbrica. Vea las siguientes instrucciones.

En **Windows XP y Windows Server 2003**:

- a Seleccione **Conexiones de red** en el Panel de control.
- b Haga clic con el botón derecho en **Conexiones de red inalámbricas** y seleccione **Propiedades**.
- c Seleccione la pestaña **Redes inalámbricas**.

- d** Asegúrese de está marcada la casilla **Usar Windows** para establecer mi configuración de red inalámbrica.

 **NOTA:** Asegúrese de anotar los valores actuales de la configuración del equipo inalámbrico en los pasos **d** y **f** para poder restablecerlos posteriormente.

- e** Haga clic en el botón **Opciones Avanzadas**.
- f** Seleccione **Sólo redes de equipo a equipo (ad hoc)** y cierre el cuadro de diálogo **Opciones avanzadas**.
- g** Haga clic en el botón **Agregar** para visualizar las **Propiedades de la red inalámbrica**.
- h** En la ficha **Asociación**, introduzca la siguiente información y haga clic en **OK**.

Nombre de red (SSID): dell_device

Autenticación de red: abierta

Encriptado de datos: deshabilitado

Red Ad hoc: marcada

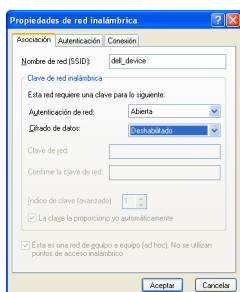

- i** Haga clic en el botón **Subir** para mover la SSID recién agregada a la parte superior de la lista.
- j** Haga clic en **OK** para cerrar el cuadro de diálogo **Propiedades**.

En Windows Vista:

- a** Abra el **Panel de control**.
- b** Seleccione **Redes e Internet**.
- c** Seleccione **Centro de redes y recursos compartidos**.

- d** Seleccione **Conectarse a una red**.
- e** Seleccione **dell_device** en los elementos de red que aparecen en **Conectarse a una red**.
- f** Seleccione **Conectarse de todas formas** en el cuadro de diálogo de aviso que indica que está entrando en una zona no segura.
- g** Haga clic en **Cerrar** en el cuadro de diálogo tras confirmar que la conexión se ha realizado de forma satisfactoria.

En Windows Server 2008:

- a** Abra el **Panel de control**.
- b** Seleccione **Centro de redes y recursos compartidos**.
- c** Seleccione **Conectarse a una red**.
- d** Seleccione **dell_device** en los elementos de red que aparecen en **Conectarse a una red**.
- e** Seleccione **Conectarse de todas formas** en el cuadro de diálogo de aviso que indica que está entrando en una zona no segura.
- f** Haga clic en **Cerrar** en el cuadro de diálogo tras confirmar que la conexión se ha realizado de forma satisfactoria.

En Windows Server 2008 R2 y Windows 7:

- a** Abra el **Panel de control**.
- b** Seleccione **Redes e Internet**.
- c** Seleccione **Centro de redes y recursos compartidos**.
- d** Seleccione **Conectarse a una red**.
- e** Seleccione **dell_device** de los elementos de red mostrados en la lista de redes disponibles, y haga clic en **Conectar**.

- 2** Compruebe la dirección IP en el equipo.

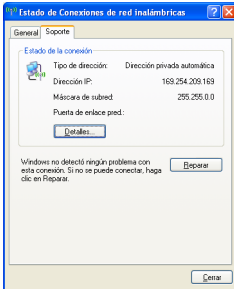

- 3 Configure la dirección IP en la impresora.
 Consulte "Asignación de una dirección IP (para el modo IPv4)" en la página 53.
- 4 Introduzca la dirección IP en la barra de direcciones de su navegador web.
 Aparece la página de **Dell Printer Configuration Web Tool**.

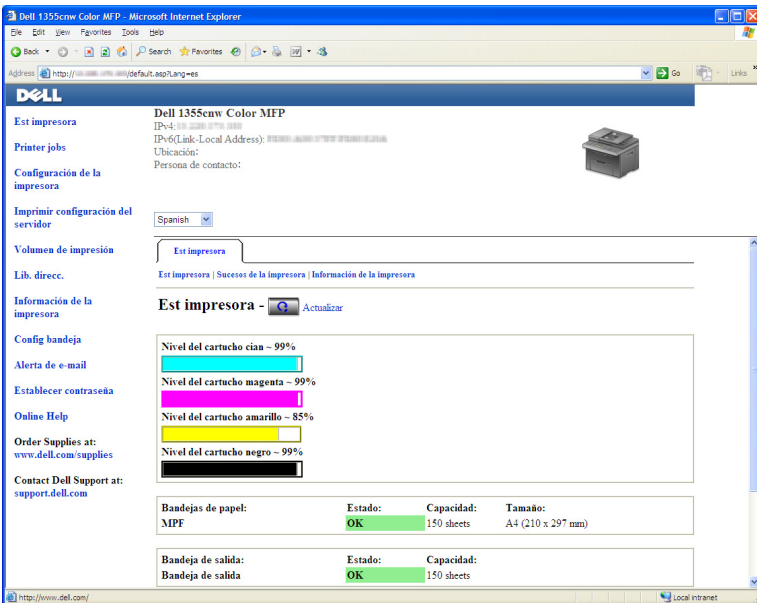

- 5 Cambie la configuración inalámbrica de la impresora en la herramienta **Dell Printer Configuration Web Tool**.
- 6 Reinicie la impresora.
- 7 Restablezca la configuración inalámbrica en su equipo.



NOTA: Si el sistema operativo de su ordenador ofrece una aplicación de configuración inalámbrica, utilícela para modificar la configuración inalámbrica. También podrá cambiar las configuraciones inalámbricas utilizando la herramienta proporcionada con el sistema operativo. Vea las siguientes instrucciones.

En **Windows XP y Windows Server 2003:**

- a Seleccione **Conexiones de red** en el Panel de control.
- b Haga clic con el botón derecho en **Conexiones de red inalámbricas** y seleccione **Propiedades**.
- c Seleccione la ficha **Redes inalámbricas**.
- d Asegúrese de está marcada la casilla **Usar Windows para establecer mi configuración de red inalámbrica**.
- e Haga clic en **Opciones avanzadas**.
- f Puede configurar la impresora en el modo ad-hoc o infraestructura.

Para el modo ad-hoc:

Seleccione **Sólo redes de equipo a equipo (ad hoc)** y cierre el cuadro de diálogo.

Para el modo infraestructura:

Seleccione **Solo redes de punto de acceso (infraestructura)** y cierre el cuadro de diálogo.

- g Haga clic en **Agregar** para visualizar las **Propiedades de red inalámbrica**.
- h Introduzca el valor que desea enviar a la impresora y haga clic en **Aceptar**.
- i Haga clic en **Subir** para desplazar el valor a la parte superior de la lista.
- j Haga clic en **OK** para cerrar el cuadro de diálogo **Propiedades**.

En **Windows Vista:**

- a** Abra el **Panel de control**.
- b** Seleccione **Redes e Internet**.
- c** Seleccione **Centro de redes y recursos compartidos**.
- d** Seleccione **Conectarse a una red**.
- e** Seleccione la red y haga clic en **Conectar**.
- f** Seleccione **Conectarse de todas formas** en el cuadro de diálogo de aviso que indica que está entrando en una zona no segura.
- g** Haga clic en **Cerrar** en el cuadro de diálogo tras confirmar que la conexión se ha realizado de forma satisfactoria.

En Windows Server 2008:

- a** Abra el **Panel de control**.
- b** Seleccione **Centro de redes y recursos compartidos**.
- c** Seleccione **Conectarse a una red**.
- d** Seleccione la red y haga clic en **Conectar**.
- e** Seleccione **Conectarse de todas formas** en el cuadro de diálogo de aviso que indica que está entrando en una zona no segura.
- f** Haga clic en **Cerrar** en el cuadro de diálogo tras confirmar que la conexión se ha realizado de forma satisfactoria.

En Windows Server 2008 R2 y Windows 7:

- a** Abra el **Panel de control**.
- b** Seleccione **Redes e Internet**.
- c** Seleccione **Centro de redes y recursos compartidos**.
- d** Seleccione **Conectarse a una red**.
- e** Seleccione la red y haga clic en **Conectar**.
- f** Introduzca la clave de seguridad y haga clic en **OK**, si es necesario.

Configuración de la impresión compartida

Podrá compartir la nueva impresora en la red mediante el CD *Controladores y utilidades* incluido con la impresora o mediante el método Apuntar e imprimir o de punto a punto (peer to peer) de Windows. Sin embargo, si

utiliza alguno de los métodos de Microsoft®, no dispondrá de funciones como el supervisor de estado y otras utilidades de la impresora, que se instalan con el CD *Controladores y utilidades*.

Si desea usar la impresora en una red, comparta la impresora e instale los controladores en todos los ordenadores de la red.



NOTA: Deberá adquirir un cable Ethernet por separado para la impresión compartida.

Para Windows® XP, Windows XP 64-bit Edition, Windows Server® 2003 y Windows Server 2003 x64 Edition

- 1 Haga clic en **Inicio** → **Impresoras y faxes**.
- 2 Haga clic con el botón derecho en el icono de la impresora y seleccione **Propiedades**.
- 3 En la ficha **Compartir**, marque la casilla **Compartir impresora** y, a continuación, escriba un nombre en el cuadro de texto **Recurso compartido**.
- 4 Haga clic en **Controladores adicionales** y seleccione los sistemas operativos de todos los clientes de la red que van a utilizar esta impresora.
- 5 Haga clic en **Aceptar**.

Si los archivos no están alojados en su ordenador, se le pedirá que introduzca el CD del sistema operativo del servidor.

Para Windows Vista® y Windows Vista 64-bit Edition

- 1 Haga clic en **Inicio** → **Panel de control** → **Hardware y sonido** → **Impresoras**.
- 2 Haga clic con el botón derecho en el icono de la impresora y seleccione **Compartir**.
- 3 Haga clic en el botón **Cambiar opciones de uso compartido**.
- 4 Aparecerá **Windows necesita su permiso para continuar**.
- 5 Haga clic en el botón **Continuar**.
- 6 Marque la casilla **Compartir impresora** y, a continuación, escriba un nombre en el cuadro de texto **Recurso compartido**.
- 7 Haga clic en **Controladores adicionales** y seleccione los sistemas operativos de todos los clientes de la red que van a utilizar esta impresora.

- 8 Haga clic en **Aceptar**.

Para Windows Server 2008 y Windows Server 2008 64-bit Edition

- 1 Haga clic en **Inicio** → **Panel de control** → **Impresoras**.
- 2 Haga clic con el botón derecho en el icono de la impresora y seleccione **Compartir**.
- 3 Haga clic en el botón **Cambiar opciones de uso compartido**, si existe.
- 4 Marque la casilla **Compartir impresora** y, a continuación, escriba un nombre en el cuadro de texto **Recurso compartido**.
- 5 Haga clic en **Controladores adicionales** y seleccione los sistemas operativos de todos los clientes de la red que van a utilizar esta impresora.
- 6 Haga clic en **Aceptar**.

Para Windows 7, Windows 7 64-bit Edition o Windows Server 2008 R2

- 1 Haga clic en **Inicio** → **Devices and Printers (Dispositivos e impresoras)**.
- 2 Haga clic con el botón derecho en el icono de la impresora y seleccione **Propiedades de impresora**.
- 3 En la ficha **Compartir**, haga clic en el botón **Cambiar opciones de uso compartido**, si existe y, a continuación, haga clic en **Sí**.
- 4 Marque la casilla **Compartir impresora** y, a continuación, escriba un nombre en el cuadro de texto **Recurso compartido**.
- 5 Haga clic en **Controladores adicionales** y seleccione los sistemas operativos de todos los clientes de la red que van a utilizar esta impresora.
- 6 Haga clic en **Aceptar**.
- 7 Haga clic en **Aplicar** y, a continuación, haga clic en **OK**.

Para comprobar que la impresora se comparte:

- Asegúrese de que el icono de la impresora de la carpeta **Impresoras, Impresoras y faxes o Dispositivos e impresoras** esté compartido. El icono del uso compartido aparece debajo del icono de la impresora.
- Vaya a **Red o Mis sitios de red**. Busque el nombre del host del servidor y el nombre compartido que ha asignado a la impresora.

Ahora que la impresora está compartida, podrá instalarla en los clientes de la red utilizando los métodos **Apuntar e imprimir** o de punto a punto.

Apuntar e imprimir

Apuntar e imprimir es una tecnología de Microsoft que le permite conectarse a una impresora remota. Esta función descarga e instala automáticamente el controlador de la impresora.

Para Windows XP, Windows XP 64-bit Edition, Windows Server 2003 y Windows Server 2003 x64 Edition

- 1 En el escritorio de Windows del equipo cliente, haga doble clic en **Mis sitios de red**.
- 2 Busque el nombre del host del equipo servidor y, a continuación, haga doble clic en el nombre del host.
- 3 Haga clic con el botón derecho en el nombre de la impresora compartida y, a continuación, haga clic en **Conectar**.

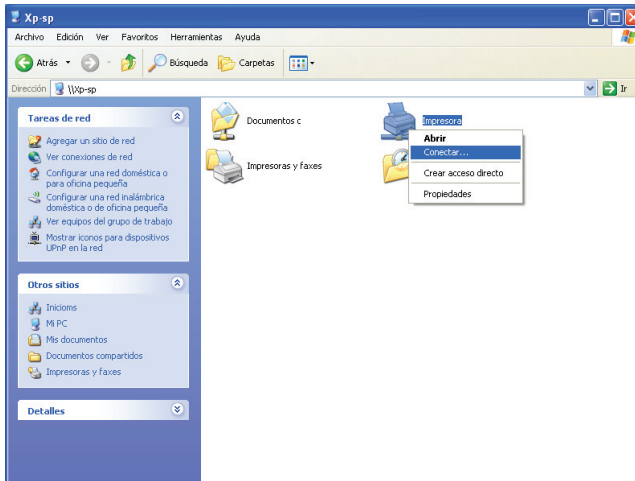

Espere a que se copie la información del controlador desde el equipo servidor al equipo cliente y a que se añada un nuevo icono de impresora a la carpeta **Impresoras y faxes**. El tiempo que se tarda en copiar varía en función del tráfico en la red.

Cierre **Mis sitios de red**.

- 4 Imprima una página de prueba para verificar la instalación.

- a Haga clic en **inicio** (**Inicio** para Windows Server 2003/Windows Server 2003 x64 Edition) → **Configuración** (para Windows XP/Windows XP 64-bit Edition) → **Impresoras y faxes**.
- b Seleccione la impresora que ha instalado.
- c Haga clic en **Archivo** → **Propiedades**.
- d En la pestaña **General**, haga clic en **Imprimir página de prueba**.
Cuando la página de prueba se imprima correctamente, la instalación habrá finalizado.

Para Windows Vista y Windows Vista 64-bit Edition

- 1 Haga clic en **Inicio** → **Red**.
- 2 Localice el nombre de host del equipo servidor y haga doble clic sobre él.
- 3 Haga clic con el botón derecho en el nombre de la impresora compartida y, a continuación, haga clic en **Conectar**.
- 4 Haga clic en **Instalar controlador**.
- 5 Haga clic en **Continuar** en el cuadro de diálogo **Control de cuentas de usuario**.
Espere a que se copie el controlador desde el servidor en el equipo cliente. Se añade un nuevo icono de impresora a la carpeta **Impresoras**. La duración de este procedimiento varía en función del tráfico en la red.
- 6 Imprima una página de prueba para verificar la instalación.
 - a Haga clic en **Inicio** → **Panel de control** → **Hardware y sonido**.
 - b Seleccione **Impresoras**.
 - c Haga clic con el botón derecho en el icono de la impresora que acaba de crear y seleccione **Propiedades**.
 - d En la pestaña **General**, haga clic en **Imprimir página de prueba**.
Cuando la página de prueba se imprima correctamente, la instalación habrá finalizado.

Para Windows Server 2008 y Windows Server 2008 64-bit Edition

- 1 Haga clic en **Inicio** → **Red**.
- 2 Busque el nombre del host del equipo servidor y, a continuación, haga doble clic en el nombre del host.

- 3 Haga clic con el botón derecho en el nombre de la impresora compartida y, a continuación, haga clic en **Conectar**.
- 4 Haga clic en **Instalar controlador**.
- 5 Espere a que se copie el controlador desde el servidor en el equipo cliente. Se añadirá un nuevo icono de impresora a la carpeta **Impresoras**. El tiempo que se tarda en realizar estas actividades varía en función del tráfico en la red.
- 6 Imprima una página de prueba para verificar la instalación.
 - a Haga clic en **Inicio** → **Panel de control**.
 - b Seleccione **Impresoras**.
 - c Haga clic con el botón derecho en el icono de la impresora que acaba de crear y seleccione **Propiedades**.
 - d En la pestaña **General**, haga clic en **Imprimir página de prueba**.
Cuando la página de prueba se imprima correctamente, la instalación habrá finalizado.

Para Windows 7, Windows 7 64-bit Edition o Windows Server 2008 R2

- 1 Haga clic en **Inicio** → **Red** (**Inicio** → **Red** para Windows Server 2008 R2).
- 2 Busque el nombre del host del equipo servidor y, a continuación, haga doble clic en el nombre del host.
- 3 Haga clic con el botón derecho en el nombre de la impresora compartida y, a continuación, haga clic en **Conectar**.
- 4 Haga clic en **Instalar controlador**.
- 5 Espere a que se copie el controlador desde el servidor en el equipo cliente. Se añadirá un nuevo icono de impresora a la carpeta **Impresoras**. El tiempo que se tarda en realizar estas actividades varía en función del tráfico en la red.
- 6 Imprima una página de prueba para verificar la instalación.
 - a Haga clic en **Inicio** → **Devices and Printers** (**Dispositivos e impresoras**).
 - b Haga clic con el botón derecho en el icono de la impresora que acaba de crear y seleccione **Propiedades de impresora**.
 - c En la pestaña **General**, haga clic en **Imprimir página de prueba**.

Cuando la página de prueba se imprima correctamente, la instalación habrá finalizado.

Punto a punto

Si utiliza el método de punto a punto, el controlador de la impresora se instala en cada equipo cliente. Los equipos clientes pueden modificar los controladores y manejar las impresiones.

Para Windows XP, Windows XP 64-bit Edition, Windows Server 2003 y Windows Server 2003 x64 Edition

- 1 Haga clic en **inicio** (**Inicio** para Windows Server 2003/Windows Server 2003 x64 Edition) → **Configuración** (para Windows XP/Windows XP 64-bit Edition) **Impresoras y faxes**.
- 2 Haga clic en **Agregar una impresora** para iniciar el asistente **Agregar impresora**.
- 3 Haga clic en **Siguiente**.
- 4 Seleccione **Una impresora de red o una impresora conectada a otro equipo** y, a continuación, haga clic en **Siguiente**. Si la impresora no está en la lista, escriba su ruta de acceso en el cuadro de texto.

Por ejemplo: \\<nombre de host del servicio>

El nombre del host del servidor es el nombre del equipo servidor que lo identifica en la red. El nombre de la impresora compartida es el nombre asignado durante el proceso de instalación del servidor.

- 5 Haga clic en **Buscar una impresora** y, a continuación, haga clic en **Siguiente**.

Si se trata de una impresora nueva, es posible que se le solicite que instale un controlador de impresora. Si el controlador del sistema no está disponible, especifique la ubicación donde el controlador esté disponible.

- 6 Seleccione **Sí** si desea establecer esta impresora como impresora predeterminada y, a continuación, haga clic en **Siguiente**.

Si desea verificar la instalación, haga clic en **Sí** para imprimir una página de prueba.

- 7 Haga clic en **Finalizar**.

Cuando la página de prueba se imprima correctamente, la instalación habrá finalizado.

Para Windows Vista y Windows Vista 64-bit Edition

- 1 Haga clic en **Inicio** → **Panel de control** → **Hardware y sonido** → **Impresoras**.
- 2 Haga clic en **Agregar una impresora** para iniciar el **Asistente para agregar impresora**.
- 3 Seleccione **Agregar una impresora de red, inalámbrica o Bluetooth** y, a continuación, haga clic en **Siguiente**. Si la impresora aparece en la lista, selecciónela y haga clic en **Siguiente**, o bien seleccione **La impresora deseada no está en la lista** y escriba la ruta de acceso de la impresora en el cuadro de texto **Seleccionar una impresora compartida por nombre** y haga clic en **Siguiente**.

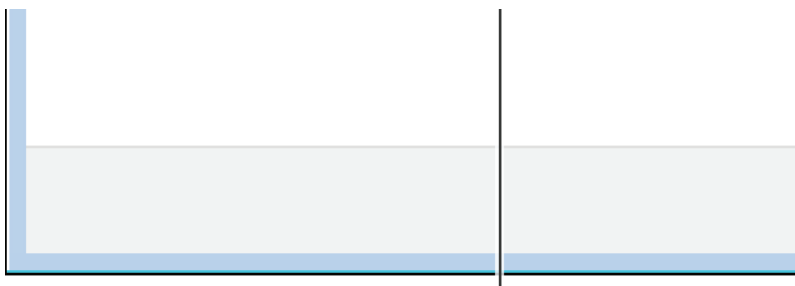

Por ejemplo: \\<nombre de host del servidor>

El nombre del host del servidor es el nombre del equipo servidor que lo identifica en la red. El nombre de la impresora compartida es el nombre asignado durante el proceso de instalación del servidor.

- 4 Si se trata de una impresora nueva, es posible que se le solicite que instale un controlador de impresora. Si el controlador del sistema no está disponible, especifique la ubicación donde el controlador esté disponible.
- 5 Seleccione **Sí** si desea establecer esta impresora como impresora predeterminada y, a continuación, haga clic en **Siguiente**.
- 6 Si desea verificar la instalación, haga clic en **Imprimir una página de prueba**.
- 7 Haga clic en **Finalizar**.

Cuando la página de prueba se imprima correctamente, la instalación habrá finalizado.

Para Windows Server 2008 y Windows Server 2008 64-bit Edition

- 1 Haga clic en **Inicio** → **Panel de control** → **Impresoras**.
- 2 Haga clic en **Agregar una impresora** para iniciar el asistente **Agregar impresora**.
- 3 Seleccione **Agregar una impresora de red, inalámbrica o Bluetooth** y, a continuación, haga clic en **Siguiente**. Si la impresora aparece en la lista, selecciónela y haga clic en **Siguiente**, o bien seleccione **La impresora deseada no está en la lista** y escriba la ruta de acceso de la impresora en el cuadro de texto **Seleccionar una impresora compartida por nombre** y haga clic en **Siguiente**.

Por ejemplo: \\<nombre de host del servidor>\<nombre de la impresora compartida>

El nombre del host del servidor es el nombre del equipo servidor que lo identifica en la red. El nombre de la impresora compartida es el nombre asignado durante el proceso de instalación del servidor.

- 4 Si se trata de una impresora nueva, es posible que se le solicite que instale un controlador de impresora. Si el controlador del sistema no está disponible, especifique la ubicación donde el controlador esté disponible.
- 5 Seleccione **Sí** si desea establecer esta impresora como impresora predeterminada y, a continuación, haga clic en **Siguiente**.

6 Si desea verificar la instalación, haga clic en **Imprimir una página de prueba**.

7 Haga clic en **Finalizar**.

Cuando la página de prueba se imprima correctamente, la instalación habrá finalizado.

Para Windows 7, Windows 7 64-bit Edition o Windows Server 2008 R2

1 Haga clic en **Inicio** → **Devices and Printers (Dispositivos e impresoras)**.

2 Haga clic en **Agregar una impresora** para iniciar el asistente **Agregar impresora**.

3 Seleccione **Agregar una impresora de red, inalámbrica o Bluetooth**. Si la impresora aparece en la lista, selecciónela y haga clic en **Siguiente**, o bien seleccione **La impresora deseada no está en la lista**. Haga clic en **Seleccionar una impresora compartida por nombre**, escriba la ruta de acceso de la impresora en el cuadro de texto y, a continuación, haga clic en **Siguiente**.

Por ejemplo: \\<nombre de host del servidor>\<nombre de la impresora compartida>

El nombre del host del servidor es el nombre del equipo servidor que lo identifica en la red. El nombre de la impresora compartida es el nombre asignado durante el proceso de instalación del servidor.

4 Si se trata de una impresora nueva, es posible que se le solicite que instale un controlador de impresora. Si no hay ningún controlador del sistema disponible, tendrá que especificar la ruta de acceso a los controladores disponibles.

5 Confirme el nombre de la impresora y, a continuación, haga clic en **Siguiente**.

6 Seleccione **Sí** si desea establecer esta impresora como impresora predeterminada y, a continuación, haga clic en **Siguiente**.

7 Si desea verificar la instalación, haga clic en **Imprimir una página de prueba**.

8 Haga clic en **Finalizar**.

Cuando la página de prueba se imprima correctamente, la instalación habrá finalizado.

Instalación de los controladores de impresora en equipos con Macintosh

Instalación de los controladores y el software

- 1 Ejecute el CD *Controladores y utilidades* en el ordenador Macintosh.
- 2 Haga doble clic en el icono del **Instalador de Dell 1355cnw** y, a continuación, haga clic en **Continuar**.
- 3 Haga clic en **Continuar** en la pantalla de **Presentación**.
- 4 Seleccione un idioma para el contrato de licencia del software.
- 5 Después de leer el contrato de licencia del software, haga clic en **Continuar**.
- 6 Si está de acuerdo con las condiciones del contrato, haga clic en **Aceptar** para continuar con el proceso de instalación.
- 7 Confirme el lugar de instalación y, a continuación, haga clic en **Continuar**.
- 8 Haga clic en **Instalar** para realizar la instalación estándar.
Si elige la instalación personalizada, haga clic en **Personalizar**, seleccione los elementos que desea instalar y, a continuación, haga clic en **Instalar**.
 - Controlador de la impresora
 - Controlador de fax directo
 - Software de controlador de escáner y utilidad de escaneado
- 9 Escriba el nombre y la contraseña del administrador y luego haga clic en **OK**.
- 10 Haga clic en **Instalar** para continuar con la instalación.
- 11 Haga clic en **Cerrar** para finalizar la instalación.

Cómo agregar una impresora en Mac OS X 10.5 o versiones posteriores

Cuando se utilice una conexión USB

- 1 Encienda la impresora.
- 2 Conecte el cable USB entre la impresora y el ordenador Macintosh.
- 3 Abra las **Preferencias del sistema** y haga clic en **Impresora y fax**.
- 4 Haga clic en el signo (+) y haga clic en **Predeterminado**.
- 5 Seleccione la impresora conectada mediante USB en la lista **Nombre de la Impresora**.
Los valores de **Nombre** e **Imprimir con** se introducen automáticamente.
- 6 Haga clic en **Añadir**.

Cuando se utilice Bonjour

- 1 Encienda la impresora.
- 2 Asegúrese de que Macintosh se encuentra conectado a la red.
Si utiliza una conexión por cable, conecte el cable Ethernet entre la impresora y la red.
Si utiliza una conexión inalámbrica, compruebe que la conexión inalámbrica esté bien configurada en el ordenador Macintosh y la impresora.
- 3 Abra las **Preferencias del sistema** y haga clic en **Impresora y fax**.
- 4 Haga clic en el signo (+) y haga clic en **Predeterminado**.
- 5 Seleccione la impresora conectada mediante Bonjour en la lista **Nombre de la impresora**.
Los valores de **Nombre** e **Imprimir con** se introducen automáticamente.
- 6 Haga clic en **Añadir**.

Cuando se utilice la impresión IP

- 1 Encienda la impresora.
- 2 Asegúrese de que Macintosh se encuentra conectado a la red.
Si utiliza una conexión por cable, conecte el cable Ethernet entre la impresora y la red.

Si utiliza una conexión inalámbrica, compruebe que la conexión inalámbrica esté bien configurada en el ordenador Macintosh y la impresora.

- 3 Abra las **Preferencias del sistema** y haga clic en **Impresora y fax**.
- 4 Haga clic en el signo (+) y haga clic en **IP**.
- 5 Seleccione **Line Printer Daemon (LPD)** en **Protocolo**.
- 6 Escriba la dirección IP de la impresora en el campo **Dirección**.
- 7 Seleccione el modelo de su impresora para **Imprimir usando**.



NOTA: Cuando la impresión se configure mediante la impresión IP, el nombre de la cola aparecerá en blanco. No hace falta que lo especifique.

- 8 Haga clic en **Añadir**.

Cómo agregar una impresora en Mac OS X 10.4.11

Cuando se utilice una conexión USB

- 1 Encienda la impresora.
- 2 Conecte el cable USB entre la impresora y el ordenador Macintosh.
- 3 Inicie la **Utilidad de configuración de impresora**.



NOTA: La **Utilidad de configuración de impresora** se encuentra en la carpeta **Utilidades de Aplicaciones**.

- 4 Haga clic en **Añadir**.
- 5 Haga clic en **Navegador por omisión** en el cuadro de diálogo **Navegador de impresoras**.
- 6 Seleccione la impresora conectada mediante USB en la lista de impresoras. Los valores de **Nombre** e **Imprimir con** se introducen automáticamente.
- 7 Haga clic en **Añadir**.

Cuando se utilice Bonjour

- 1 Encienda la impresora.
- 2 Asegúrese de que Macintosh se encuentra conectado a la red.
Si utiliza una conexión por cable, conecte el cable Ethernet entre la impresora y la red.

Si utiliza una conexión inalámbrica, compruebe que la conexión inalámbrica esté bien configurada en el ordenador Macintosh y la impresora.

- 3 Inicie la **Utilidad de configuración de impresora**.



NOTA: La **Utilidad de configuración de impresora** se encuentra en la carpeta **Utilidades de Aplicaciones**.

- 4 Haga clic en **Añadir**.
- 5 Haga clic en **Navegador por omisión** en el cuadro de diálogo **Navegador de impresoras**.
- 6 Seleccione la impresora conectada mediante Bonjour en la lista **Nombre de la impresora**.
Los valores de **Nombre** e **Imprimir con** se introducen automáticamente.
- 7 Haga clic en **Añadir**.

Cuando se utilice la impresión IP

- 1 Encienda la impresora.
- 2 Asegúrese de que Macintosh se encuentra conectado a la red.
Si utiliza una conexión por cable, conecte el cable Ethernet entre la impresora y la red.
Si utiliza una conexión inalámbrica, compruebe que la conexión inalámbrica esté bien configurada en el ordenador Macintosh y la impresora.

- 3 Inicie la **Utilidad de configuración de impresora**.



NOTA: La **Utilidad de configuración de impresora** se encuentra en la carpeta **Utilidades de Aplicaciones**.

- 4 Haga clic en **Añadir**.
- 5 Haga clic en **Impresora IP** en el cuadro de diálogo **Navegador de impresoras**.
- 6 Seleccione **Line Printer Daemon (LPD)** en **Protocolo**.
- 7 Escriba la dirección IP de la impresora en el campo **Dirección**.
- 8 Seleccione el **modelo de su impresora para Imprimir usando**.



NOTA: Cuando la impresión se configure mediante la impresión IP, el nombre de la cola aparecerá en blanco. No hace falta que lo especifique.

- 9 Haga clic en **Añadir**.

Cómo agregar una impresora en Mac OS X 10.3.9

Cuando se utilice una conexión USB

- 1 Encienda la impresora.
- 2 Conecte el cable USB entre la impresora y el ordenador Macintosh.
- 3 Inicie la Utilidad de configuración de impresora.



NOTA: La **Utilidad de configuración de impresora** se encuentra en la carpeta **Utilidades de Aplicaciones**.

- 4 Haga clic en **Añadir**.
- 5 Seleccione **USB** en el menú.
Se selecciona automáticamente el **Modelo de impresora**.
- 6 Haga clic en **Añadir**.

Cuando se utilice Rendezvous (Bonjour)

- 1 Encienda la impresora.
- 2 Asegúrese de que Macintosh se encuentra conectado a la red.
Si utiliza una conexión por cable, conecte el cable Ethernet entre la impresora y la red.

Si utiliza una conexión inalámbrica, compruebe que la conexión inalámbrica esté bien configurada en el ordenador Macintosh y la impresora.
- 3 Inicie la Utilidad de configuración de impresora.



NOTA: La **Utilidad de configuración de impresora** se encuentra en la carpeta **Utilidades de Aplicaciones**.

- 4 Haga clic en **Añadir** en el cuadro de diálogo **Lista de impresoras**.
- 5 Seleccione **Rendezvous** en el menú.
- 6 Elija **Dell** para **Modelo de la impresora** y seleccione el modelo de su impresora.

- 7 Haga clic en **Añadir**.

Cuando se utilice la impresión IP

- 1 Encienda la impresora.
- 2 Asegúrese de que Macintosh se encuentra conectado a la red.
Si utiliza una conexión por cable, conecte el cable Ethernet entre la impresora y la red.

Si utiliza una conexión inalámbrica, compruebe que la conexión inalámbrica esté bien configurada en el ordenador Macintosh y la impresora.

- 3 Inicie la **Utilidad de configuración de impresora**.



NOTA: La **Utilidad de configuración de impresora** se encuentra en la carpeta **Utilidades de Aplicaciones**.

- 4 Haga clic en **Añadir** en el cuadro de diálogo **Lista de impresoras**.
- 5 Seleccione **Impresión IP** en el menú.
- 6 Seleccione **LPD/LPR** para el **Tipo de impresora**.
- 7 Escriba la dirección IP de la impresora en el campo **Dirección**.
- 8 Elija **Dell** para **Modelo de la impresora** y seleccione el modelo de su impresora.



NOTA: Cuando la impresión se configure mediante la impresión IP, el nombre de la cola aparecerá en blanco. No hace falta que lo especifique.

- 9 Haga clic en **Añadir**.

Uso de la impresora

Dell Printer Configuration Web Tool

Descripción general

 **NOTA:** Esta herramienta web solo está disponible cuando la impresora está conectada a una red.

Una de las funciones de Dell™ Printer Configuration Web Tool es la Configuración de alerta de e-mail, mediante la cual se le envía, a usted o a la persona encargada, un e-mail cuando la impresora necesita suministros o la intervención del usuario.

Para rellenar el informe de inventario de la impresora, introduzca la etiqueta de todas las impresoras necesarias mediante la función **Información de la impresora** de Dell Printer Configuration Web Tool. Escriba la dirección IP de cada impresora de la red para mostrar su número de etiqueta.

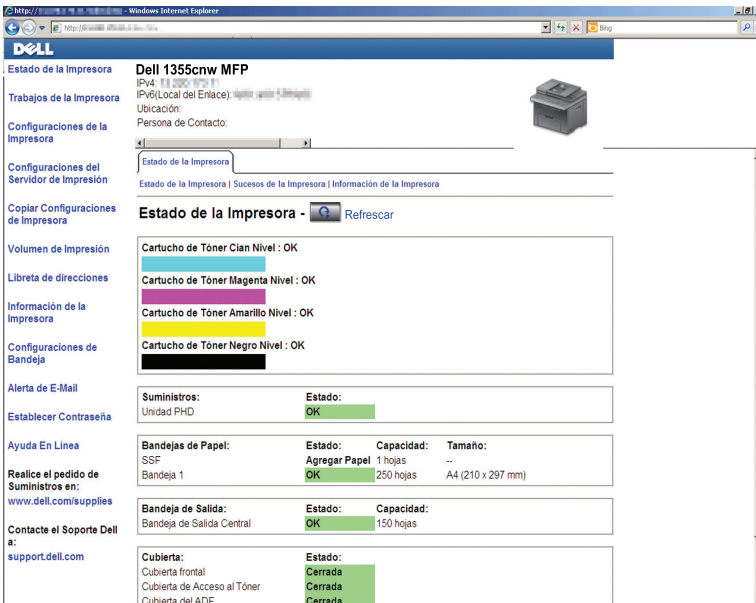

The screenshot shows the Dell Printer Configuration Web Tool interface for a Dell 1355cnw MFP printer. The interface is displayed in a Windows Internet Explorer browser window. The main content area shows the printer's status and various configuration options.

Estado de la Impresora - Dell 1355cnw MFP

IPV4: 11.222.1.1
 IPV6(Local del Enlace):
 Ubicación:
 Persona de Contacto:

Estado de la Impresora - Refrescar







Cartucho de Tóner Cian Nivel : OK			
Cartucho de Tóner Magenta Nivel : OK			
Cartucho de Tóner Amarillo Nivel : OK			
Cartucho de Tóner Negro Nivel : OK			
Suministros:	Estado:		
Unidad PHD	OK		
Bandejas de Papel:	Estado:	Capacidad:	Tamaño:
SSF	Agregar Papel	1 hojas	--
Bandeja 1	OK	250 hojas	A4 (210 x 297 mm)
Bandeja de Salida:	Estado:	Capacidad:	
Bandeja de Salida Central	OK	150 hojas	
Cubierta:	Estado:		
Cubierta frontal	Cerrada		
Cubierta de Acceso al Tóner	Cerrada		
Cubierta del ADF	Cerrada		

La función **Dell Printer Configuration Web Tool** también le permite cambiar valores de la impresora y realizar un seguimiento de las tendencias de impresión.

Para iniciar **Dell Printer Configuration Web Tool**, escriba la dirección IP de la impresora en el navegador web.

Si la desconoce, imprima la página de configuración de la impresora o abra la página de **Configuración TCP/IP**, donde se indica la dirección IP.

Panel del operador

- 1 Pulse el botón  (Menú).
- 2 Pulse el botón  hasta que aparezca resaltado **Sistema** y, a continuación, pulse el botón .
- 3 Pulse el botón  hasta que **Informe/Lista** se resalte y, a continuación, pulse el botón .
- 4 Asegúrese de que **Configuración del sistema** se ha resaltado y, a continuación, pulse el botón .

Se imprimirá la página de configuración del sistema.

- 5 Confirme la dirección IP al lado de **Dirección IP en Red** en la página de configuración del sistema.

Si la dirección IP es 0 . 0 . 0 . 0, espere unos minutos para resolverla la dirección IP automáticamente y luego vuelva a imprimir la página de configuración del sistema.

Si no se resuelve automáticamente, consulte "Asignación de una dirección IP (para el modo IPv4)" en la página 53.

Herramientas



NOTA: Cuando la impresora está conectada al puerto USB, no se muestra Configuración **TCP/IP**.



NOTA:

- 1 Haga clic en Inicio → Todos los Programas → Impresoras Dell → Dell 1355 Multifunction Color Printer → Herramientas.



NOTA: Cuando haya varios controladores de impresora instalados en el ordenador, aparece la ventana **Seleccionar impresora**. En tal caso, haga clic en esta impresora en la lista de **Nombre de la impresora** y, a continuación, haga clic en **Aceptar**.

Se abrirá la función **Herramientas**.

- 2 Haga clic en la ficha **Informe de las configuraciones de la impresora**.
- 3 En la lista situada a la izquierda de la página seleccione **Configuraciones TCP/IP**

Aparecerá la página **Configuraciones TCP/IP**.

Si la dirección IP que se muestra es 0 . 0 . 0 . 0 (el valor predeterminado de fábrica) o 169 . 254 . xx . xx, es que no se ha asignado una dirección IP. Para asignarla, consulte "Asignación de una dirección IP (para el modo IPv4)" en la página 53.

Uso de Dell Printer Configuration Web Tool

Utilice Dell Printer Configuration Web Tool para:

Estado de la impresora

Use el menú **Estado de la impresora** para obtener información sobre el estado de la impresora. Cuando se esté agotando el cartucho de tóner, haga clic en el enlace de solicitud de suministros de la primera pantalla para encargar más cartuchos.

Trabajos de la impresora

Use el menú **Trabajos de la impresora**, que contiene información sobre las páginas **Lista de trabajos** y **Trabajos completados**.

Estas páginas muestran información detallada sobre el estado de cada protocolo o cada trabajo.

Configuraciones de la impresora

Use el menú **Configuraciones de la impresora** para cambiar la configuración de la impresora y poder verla en el panel del operador de forma remota.

Configuraciones del servidor de impresión

Utilice el menú **Configuración del servidor de impresión** para cambiar el tipo de interfaz de la impresora y las condiciones necesarias de comunicación.

Volumen de impresión

Use la opción **Volumen de impresión** para comprobar el número de páginas impresas en cada tamaño de papel.

Libreta de direcciones

Utilice el menú **Libreta de direcciones** para ver o editar las direcciones de correo electrónico, las direcciones de servidores y los números de fax, o bien para introducir otras nuevas.

Información de la impresora

Consulte la información de la impresora con el menú **Información de la impresora**.

Configuración de la bandeja

Utilice el menú **Configuración de la bandeja** para obtener información acerca del tamaño y el tipo de papel colocado en el alimentador multiuso (MPF).

Alerta de e-mail

Use el menú **Alerta de E-Mail** para recibir un correo electrónico cuando la impresora necesite suministros o la intervención del usuario. Escriba su nombre o el de la persona encargada en el campo correspondiente para recibir notificaciones. También puede configurar el **Alerta de e-mail** cuando utilice la función Escanear a e-mail.

Establecer la contraseña

Utilice el menú **Establecer contraseña** para bloquear la herramienta **Dell Printer Configuration Web Tool** con una contraseña para que los demás usuarios no cambien accidentalmente los valores de impresora que ha seleccionado.



NOTA: Deberá iniciar la sesión como administrador para utilizar esta función.

Ayuda en línea

Haga clic en **Ayuda en línea** para visitar el sitio web de asistencia de Dell.

Realice el pedido de suministros en:

www.dell.com/supplies

Póngase en contacto con el servicio de asistencia de Dell en:

support.dell.com

Configuración de Dell Printer Configuration Web Tool

Antes de usar la función **Dell Printer Configuration Web Tool**, asegúrese de que JavaScript está activado en su navegador.

Se recomienda configurar los valores de entorno de su navegador web antes de utilizar **Dell Printer Configuration Web Tool**.



NOTA: Las páginas de **Dell Printer Configuration Web Tool** pueden resultar ilegibles si el idioma es diferente al de su navegador web.

Configuración desde el navegador web

Se recomienda configurar los valores de entorno de su navegador web y del panel de operador antes de utilizar **Dell Printer Configuration Web Tool**.

Para Internet Explorer® 6.0, Internet Explorer 7.0, Internet Explorer 8.0

Configuración del idioma de la interfaz

- 1** En la barra de menús, seleccione **Herramientas** y luego **Opciones de Internet**.
- 2** Seleccione **Idiomas** en la ficha **General**.
- 3** Especifique el idioma de la interfaz en orden de preferencia en la lista **Idioma**.

Por ejemplo:

- Italiano (Italia) [it-IT]
- Español – España (alfabetización tradicional) [es-ES tradnl]
- Alemán (Alemania) [de-DE]

- Francés (Francia) [fr-FR]
- Inglés (Estados Unidos) [en-US]
- Danés [da-DK]
- Neerlandés (Países Bajos) [nl-NL]
- Noruego (Bokmal) [no]
- Sueco [sv-SE]

Definición de la dirección IP de la impresora sin proxy

- 1 Seleccione Opciones de Internet en el menú Herramientas.
- 2 Haga clic en Configuración de LAN bajo Configuración de la red de área local (LAN) en la ficha Conexiones.
- 3 Puede configurar la configuración de LAN de una de las siguientes formas:
 - Desmarque la casilla Utilizar un servidor proxy para su LAN bajo Servidor proxy.
 - Haga clic en Avanzadas y especifique la dirección IP de su impresora en el campo Usar el mismo servidor proxy para todos los protocolos dentro de Excepciones.

Después de configurar el idioma y el proxy, introduzca `<http://nnn.nnn.nnn.nnn/>` (la dirección IP de su impresora) en el campo de entrada de URL del navegador para activar Dell Printer Configuration Web Tool.

Si utiliza Firefox 2.0 o una versión posterior

Configuración del idioma de la interfaz

- 1 Seleccione Opciones en el menú Herramientas.
- 2 Haga clic en Opciones avanzadas.
- 3 Si utiliza Firefox 2.0, haga clic en Seleccionar en la ficha General. Si utiliza Firefox 3.0, haga clic en Seleccionar en la ficha Contenido.
- 4 Especifique el idioma de la interfaz en orden de preferencia en la lista Idioma en orden de preferencia.

Por ejemplo:

- Inglés [en] o Inglés/Estados Unidos [en-us]
- Italiano [it]

- Español [es]
- Alemán [de]
- Francés [fr]
- Holandés [nl]
- Noruego [no]
- Sueco [sv]
- Danés [da]

Definición de la dirección IP de la impresora sin proxy

- 1** Seleccione **Opciones** en el menú **Herramientas**.
- 2** Haga clic en la ficha **Avanzado**.
- 3** Haga clic en **Red** en el cuadro de diálogo **Opciones**.
- 4** Haga clic en **Conexión** → **Configuraciones**.
- 5** Si utiliza Firefox 2.0, siga uno de los siguientes métodos:
 - Marque la casilla **Conexión directa a internet**.
 - Marque la casilla **Autodetectar configuración de proxy para esta red**.
 - Marque la casilla **Configuración manual de proxy** y, a continuación, especifique la dirección IP de su impresora en el cuadro de edición **Sin proxy para**.
 - Marque la casilla **URL para la configuración automática del proxy**.

Si utiliza Firefox 3.0, siga uno de los siguientes métodos:

- Seleccione la casilla **Sin proxy** si no quiere utilizar un proxy.
- Marque la casilla **Autodetectar configuración de proxy para esta red**.
- Seleccione la casilla de verificación **Configuración manual del proxy** e introduzca un nombre de host y un número de puerto si tiene una lista con varios servidores proxy. Si tiene una dirección IP sin proxy, introduzca la dirección IP de su impresora en la casilla de edición **No usar proxy para**.
- Marque la casilla **URL para la configuración automática del proxy**.

Después de configurar el idioma y el proxy, introduzca `<http://nnn.nnn.nnn.nnn/>` (la dirección IP de su impresora) en el campo de entrada de URL del navegador para activar **Dell Printer Configuration Web Tool**.

Configuración desde el panel del operador

Dell Printer Configuration Web Tool sólo se puede iniciar si EWS está en modo **Habilitar** (el valor predeterminado de fábrica) en el panel del operador. Compruebe esta configuración del panel del operador en caso de que no pueda iniciar Dell Printer Configuration Web Tool. Para más información, consulte "Descripción de los menús de la impresora" en la página 389.

Formato de presentación de la página

La página se distribuye en tres secciones.

Cuadro superior

El cuadro superior se encuentra en la parte superior de todas las páginas. Aquí aparecen las características y el estado actual de la impresora cuando Dell Printer Configuration Web Tool está activada.

Se compone de los siguientes elementos:

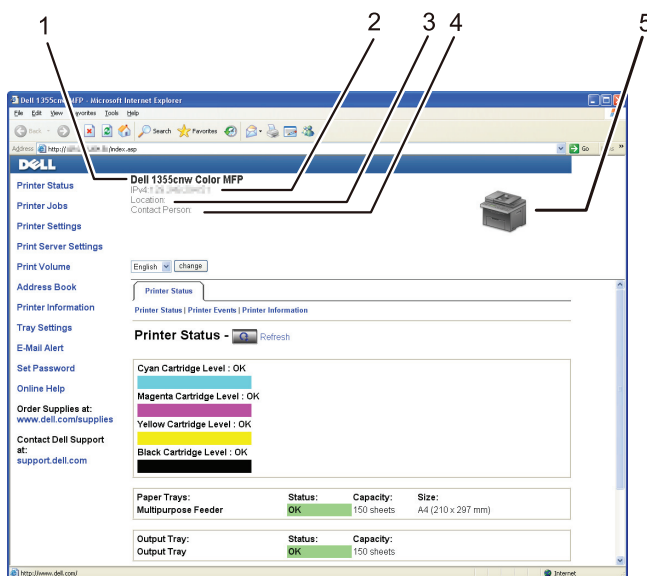

1	Dell 1355cnw MFP	Muestra el nombre del modelo de la impresora.
2	Dirección IP	Muestra la dirección IP de su impresora.
3	Ubicación	Muestra la ubicación de la impresora. La ubicación se puede cambiar en Información básica , en la página Configuración del servidor de impresión .
4	Persona de contacto	Muestra el nombre del administrador de la impresora. El nombre se puede cambiar en Información básica , en la página Configuraciones del servidor de impresión .
5	Imagen de la impresora	Muestra la imagen de la impresora. Al hacer clic sobre ella, aparecerá el menú Estado de la impresora en el cuadro derecho.

Cuadro izquierdo

El cuadro izquierdo está situado en el lateral izquierdo de todas las páginas. Los títulos de menús que aparecen en él tienen vínculos a los menús y páginas correspondientes. Puede ir a la página en cuestión haciendo clic en el nombre correspondiente.

El cuadro izquierdo contiene los siguientes menús.

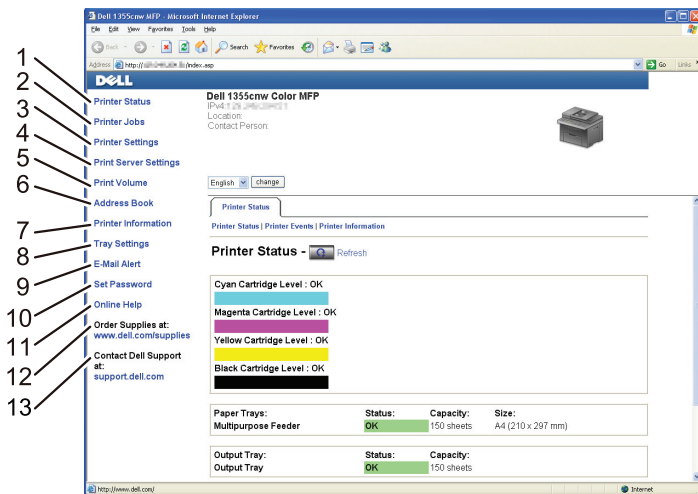

1	Estado de la impresora	Enlaza con el menú Estado de la impresora.
2	Trabajos de la impresora	Enlaza con el menú Trabajos de la impresora.
3	Configuración de la impresora	Enlaza con el menú Informe de las configuraciones de la impresora.
4	Configuración del servidor de impresión	Enlaza con el menú Informes del servidor de Impresión.
5	Volumen de impresión	Enlaza con el menú Volumen de impresión
6	Libreta de direcciones	Enlaza con el menú Libreta de direcciones.
7	Información de la impresora	Enlaza con el menú Estado de la impresora.
8	Configuración de la bandeja	Enlaza con el menú Configuración de bandeja.
9	Alerta de e-mail	Enlaza con el menú Configuraciones del servidor de impresión.
10	Establecer contraseña	Enlaza con el menú Otras funciones.
11	Ayuda en línea	Enlaza con el sitio web de asistencia de Dell.
12	Realice el pedido de suministros en:	Enlaza con la página web de Dell.
13	Póngase en contacto con asistencia Dell en:	Enlaza con la página web de asistencia de Dell: support.dell.com

Cuadro derecho

El cuadro derecho está situado en el lateral derecho de todas las páginas. Su contenido se corresponde con el menú que seleccione en el cuadro izquierdo. Para obtener información detallada sobre los elementos que aparecen en este cuadro, consulte "Detalles de los elementos del menú" en la página 140.

Botones del cuadro derecho

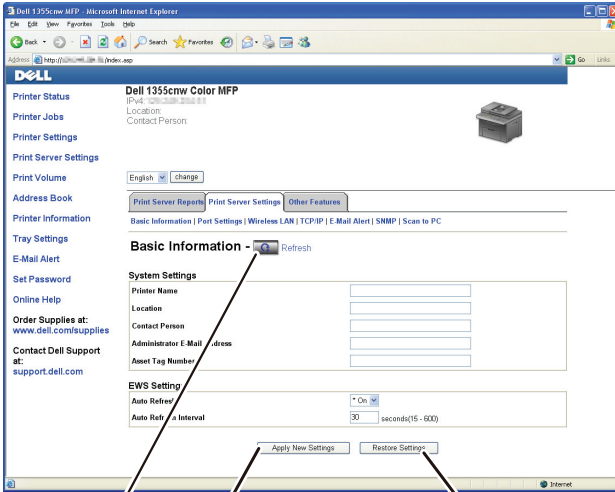

1 **Botón Refrescar** Recibe la configuración actual de la impresora y actualiza la información más reciente en el cuadro derecho.

2 **Botón Aplicar nueva configuración** Envía a la impresora los nuevos valores definidos en Dell Printer Configuration Web Tool. Los valores de impresora antiguos se sustituyen por los nuevos.

3 **Botón Restaurar configuración** Restaura la configuración anterior. Los valores nuevos no se enviarán a la impresora.

Modificación de los valores de los elementos del menú

Algunos menús le permiten modificar los valores de la impresora mediante la herramienta Dell Printer Configuration Web Tool. Al acceder a dichos menús, aparece en pantalla el diálogo de autenticación. Escriba un nombre de usuario y una contraseña para el administrador de la impresora siguiendo las peticiones del cuadro de diálogo.

El nombre de usuario predeterminado es `admin`, y la contraseña predeterminada es en blanco (NULL). Sólo se puede modificar la contraseña en la página **Establecer contraseña** del menú **Otras funciones**. Para más información, consulte "Establecer contraseña" en la página 191.

Detalles de los elementos del menú

"Estado de la impresora"	"Estado de la impresora"
	"Sucesos de la impresora"
	"Información de la impresora"
"Trabajos de la impresora"	"Lista de trabajos"
	"Trabajos completados"

"Configuración de la impresora"	"Informe de las configuraciones de la impresora"	"Configuración del menú"
		"Informes"
"Configuración de la impresora"		"Configuración del sistema"
		"Configuración segura"
		"Predeterminados copia"
		"Balance de color de copia"
		"Ajustes de copia"
		"Valores predeterminados del escaneado"
		"Valores predeterminados del fax"
		"Configuración del fax"
"Mantenimiento de la impresora"		"Densidad del papel"
		"Ajustar BTR"
		"Ajustar fusor"
		"Ajuste de registro automático"
		"Ajuste del registro de color"
		"Limpiar revelador"
		"Ajustar altitud"
		"Restaurar valores predeterminados"
		"Tóner no Dell"
		"Configuración del reloj"
"Personalización de enlace web"		

"Configuración del servidor de impresión"	"Informes del servidor de impresión"	"Página de configuración del servidor de impresión"
		"Página de configuración de alerta de e-mail"
	"Configuración del servidor de impresión"	"Información básica"
		"Configuración del puerto"
		"LAN inalámbrica (sólo Dell 1355cnw Multifunction Color Printer)"*1
		"TCP/IP"
		"Alerta de e-mail"
		"SNMP"
	"Otras características"	"Escanear a PC"
		"Establecer contraseña"
		"Restablecer servidor de impresión"
"Volumen de impresión"		"Volumen de impresión"
"Libreta de direcciones"	"Fax/e-mail"	"Libreta de direcciones: Página superior"
		"Libreta de direcciones (Confirmar/Modificar, Crear)"
		"Libreta de direcciones (Eliminar)"
		"Grupo de fax: Página superior"
		"Grupo de fax (Confirmar/Modificar, Crear)"
		"Grupo de fax (Borrar)"
		"Grupo de e-mail: Página superior"
		"Grupo de e-mail (Confirmar/modificar, Crear)"
		"Grupo de e-mail (Borrar)"
	"Configuración de alerta de e-mail"	
"Dirección de servidor"		"Dirección de servidor: Página superior"
		"Dirección de servidor (Confirmar/Modificar, Crear)"
		"Dirección de servidor (Borrar)"
"Configuración de bandeja"		
*1 Este elemento sólo está disponible cuando se conecta la impresora con una red inalámbrica.		

Estado de la impresora

Con el menú Estado de la impresora puede consultar el estado de los consumibles, el hardware y las características de la impresora.

El menú contiene las siguientes páginas.

Estado de la impresora

Uso:

Comprobar el estado de los consumibles y bandejas.

Valores:

Nivel del cartucho de cian			Muestra el porcentaje de tóner que queda en cada cartucho de tóner. Cuando un cartucho esté vacío, aparecerá un mensaje. El texto <i>Llamada o Pedido</i> tiene un enlace al sitio web de suministros de la impresora Dell.
Nivel del cartucho de magenta			
Nivel del cartucho de amarillo			
Nivel del cartucho de negro			
Bandejas de papel	Estado	OK	Indica que hay algo de papel en la bandeja, pero se desconoce la cantidad.
		Añadir papel	Indica que no hay papel en la bandeja.
	Capacidad		Muestra la capacidad máxima de la bandeja de papel.
	Tamaño		Muestra el tamaño del papel de la bandeja.
Bandeja de salida	Estado	OK	Indica que la bandeja está disponible.
		Capacidad	Muestra la capacidad máxima de la bandeja de salida.
Cubierta	Estado	Cerrada	Indica que la bandeja está cerrada.
		Abierta	Indica que la bandeja está abierta.
Tipo de impresora			Muestra el tipo de impresora. Láser color es el valor normal.
Velocidad de impresión			Muestra la velocidad de impresión.

Sucesos de la impresora

Uso:

Cuando se producen fallos, como *Sin papel* o *La cubierta trasera está abierta*, los detalles de todas las alertas o avisos de errores se muestran en la página **Incidencias de la impresora**.

Valores:

Ubicación	Muestra el lugar donde se ha producido el error.
Detalles	Muestra los detalles del error.

Información de la impresora

Uso:

Mostrar la información del sistema de la impresora. Esta página también puede verse haciendo clic en **Información de la impresora** en el cuadro izquierdo.

Valores:

Número de etiqueta de servicio Dell	Muestra el número de etiqueta de servicio de Dell.
Número de etiqueta de propiedad	Muestra el número de etiqueta de propiedad de la impresora.
Número de serie de la impresora	Muestra el número de serie de la impresora.
Capacidad de memoria	Muestra la capacidad de memoria.
Velocidad del procesador	Muestra la velocidad de procesado.
Niveles de actualización de la impresora	Versión del firmware Indica la versión del controlador.
	Versión del firmware de red Indica la versión de NIC.

Trabajos de la impresora

El menú **Trabajos de la impresora** contiene información sobre las páginas **Lista de trabajos** y **Trabajos completados**, que muestran información detallada sobre el estado de cada protocolo o los trabajos de impresión.

Lista de trabajos

Uso:

Confirmar que se están procesando los trabajos de impresión. Haga clic en el botón **Refrescar** para actualizar la pantalla.

Valores:

ID	Muestra el ID del trabajo.
Nombre de trabajo	Muestra el nombre de archivo del trabajo de impresión en curso.
Propietario	Muestra el nombre del propietario del trabajo.
Nombre de host	Muestra el nombre del equipo host.
Estado de trabajo	Muestra el estado del trabajo de impresión en curso.
Tipo de trabajo	Muestra el tipo de trabajo.
Anfitrión I/F	Muestra el estado de la interfaz del host.
Hora de entrega del trabajo	Muestra la fecha en que se envió el trabajo de impresión.

Trabajos completados

Uso:

Comprobar los trabajos completados. Se muestran los 20 últimos trabajos. Haga clic en el botón **Refrescar** para actualizar la pantalla.

Valores:

ID	Muestra el ID del trabajo.
Nombre de trabajo	Muestra el nombre de archivo del trabajo.
Propietario	Muestra el nombre del propietario del trabajo.
Nombre de host	Muestra el nombre del equipo host.
Resultado de salida	Muestra el estado del trabajo.
Tipo de trabajo	Muestra el tipo de trabajo.
Número de impresión	Muestra el número total de páginas usadas por el trabajo de impresión.

Número de hojas	Muestra el número total de hojas usadas por el trabajo de impresión.
Anfitrión I/F	Muestra el estado de la interfaz del host.
Hora de entrega del trabajo	Muestra la fecha en que se envió el trabajo.

Configuración de la impresora

Use el menú Configuraciones de la impresora para ver el informe de valores de la impresora y configurar sus parámetros.

En la parte superior del cuadro derecho aparecen las siguientes páginas con fichas.

Informe de las configuraciones de la impresora

La ficha Informe de la configuración de la impresora incluye las páginas Configuración del menú e Informes.

Configuración del menú

Uso:

Mostrar las configuraciones actuales de su impresora.

Valores:

Configuración del sistema	Temp. ahorro energía: Suspensión	Muestra el tiempo necesario para que la impresora entre en el modo de ahorro de energía "suspensión" tras finalizar un trabajo.
	Temp. ahorro energía: Susp. Comp.	Muestra el tiempo que tardará la impresora en entrar en el modo de ahorro de energía "suspensión completa" antes de entrar en modo 1 de ahorro de energía.
	Auto restablecer	Muestra el tiempo que tardará la impresora en restablecer de forma automática los valores predeterminados de Copia, Escaneado o Fax del panel del operador cuando no se introducen parámetros adicionales.

Tono de panel de control	Permite especificar si se activará el tono que se emite cuando la entrada en el panel del operador es correcta. Deshabilitado indica que el tono está desactivado.
Tono de alerta del panel	Permite especificar si se activará el tono que se emite cuando la entrada en el panel del operador no es correcta. Deshabilitado indica que el tono está desactivado.
Tono trabajo	Indica el volumen del tono que se emite cuando se finaliza una tarea. Deshabilitado indica que el tono está desactivado.
Tono de alerta	Permite especificar si se activará el tono que se emite cuando haya un problema. Deshabilitado indica que el tono está desactivado.
Tono sin papel	Permite especificar si se activará el tono que se emite cuando la impresora no tenga papel. Deshabilitado indica que el tono está desactivado.
Tono aviso de borrado automático	Permite especificar si se activará el tono 5 segundos antes de que se realice un borrado automático en la impresora. Deshabilitado indica que el tono está desactivado.
Todos los tonos	Muestra el volumen de todos los tonos de aviso. Deshabilitado indica que todos los tonos están desactivados.
Tiempo de espera de trabajo	Muestra el tiempo que espera la impresora para recibir datos del equipo.
Idioma del panel	Muestra el idioma utilizado en el panel del operador.
Impresión de registro automática	Muestra si se imprimirá un informe de historial de trabajos automáticamente cada 20 trabajos.
mm/pulg	Muestra la unidad de medida usada después del valor numérico en el panel del operador.

Configuración segura	Ajustar bloqueo de panel	Indica si se limita el acceso al Menú Admin mediante una contraseña.
	Bloqueo del servicio de copia activado	Permite activar el servicio de copia o requerir la introducción de una contraseña para el uso de dicho servicio.
	Bloqueo del servicio de escaneado activado	Permite activar el servicio de escaneado o requerir la introducción de una contraseña para el uso de dicho servicio.
	Bloqueo del servicio de fax activado	Permite activar el servicio de fax o requerir la introducción de una contraseña para el uso de dicho servicio.
	Imprimir desde USB	Permite activar el servicio de impresión desde USB o requerir la introducción de una contraseña para el uso de dicho servicio.
	Aj recep segura	Permite activar el uso de una contraseña para imprimir los faxes entrantes.
Predeterminados copia	Color	Muestra si se realizan copias en color o en blanco y negro.
	Reducir/Aumentar	Muestra la proporción de reducción/aumento de la copia predeterminada.
	Tipo original	Indica el tipo de documento predeterminado.
	Tamaño del documento	Indica el tamaño de documento predeterminado.
	Más claro/Más oscuro	Indica el nivel de densidad predeterminado de la copia.
	Nitidez	Muestra el nivel predeterminado de nitidez.
	Auto Exposure (Exposición automática)	Muestra si se suprimirá el fondo del original para mejorar el texto de la copia.

Balance de color de copia	Balance color (rojo)	Muestra el nivel de balance del color del rojo.
	Balance color (verde)	Muestra el nivel de balance del color del verde.
	Balance color (azul)	Muestra el nivel de balance del color del azul.
	Balance de grises	Muestra el nivel de balance de gris.
Ajustes de copia	Multiple Up	Permite especificar si se activará la función Multiple Up.
	En orden	Indica si se clasifica el trabajo de copia.
	Margen superior/inferior	Muestra el valor de los márgenes superior e inferior.
	Margen izquierdo/derecho	Muestra el valor de los márgenes de izquierda y derecha.
	Margen central	Muestra el valor del margen central.

Valores predeterminados del escaneado	Escanear a red	Muestra si se guarda la imagen escaneada en un servidor de red o en un equipo.
	Formato de archivos	Muestra el formato de archivo en que se guarda la imagen escaneada.
	Color	Muestra si se escanea en color o en blanco y negro.
	Resolución	Muestra la resolución de escaneado predeterminada.
	Tamaño del documento	Indica el tamaño de documento predeterminado.
	Más claro/Más oscuro	Muestra el nivel predeterminado de densidad de escaneado.
	Nitidez	Muestra el nivel predeterminado de nitidez.
	Auto Exposure (Exposición automática)	Muestra si se suprime el fondo del original para mejorar el texto de la imagen escaneada.
	Margen superior/inferior	Muestra el valor de los márgenes superior e inferior.
	Margen izquierdo/derecho	Muestra el valor de los márgenes de izquierda y derecha.
	Margen central	Muestra el valor del margen central.
	Compresión de imagen	Muestra el nivel de compresión de imagen.
	Tamaño máximo del correo	Muestra el tamaño máximo del correo que se puede enviar.
Valores predeterminados del fax	Resolución	Especifica el nivel de resolución que se utilizará en la transmisión de fax.
	Más claro/Más oscuro	Indica el nivel de densidad predeterminado que se utilizará en la transmisión del fax.
	Inicio retardado	Muestra la hora de inicio de la transmisión del fax.
Configuración del fax	Modo de recepción	Muestra el modo de recepción del fax.

Recepción automática de fax	Muestra el intervalo de tiempo durante el cual la impresora pasa a modo recepción de fax tras recibir una llamada entrante.
Recepción automática de tel/fax	Muestra el intervalo de tiempo durante el cual la impresora pasa a modo recepción de fax tras recibir una llamada entrante en el teléfono externo.
Recepción automática de contestador/fax	Muestra el intervalo de tiempo durante el cual la impresora pasa a modo recepción de fax tras recibir una llamada entrante en el contestador externo.
Monitor de línea	Muestra el volumen del monitor de línea, que permite comprobar de forma audible una transmisión a través del altavoz interno hasta que se logra la conexión.
Volumen del tono de llamada	Muestra el volumen del tono de llamada, que indica a través del altavoz interno la entrada de una llamada de teléfono cuando el Modo de recepción se ajusta como Teléfono/fax .
Tipo de línea	Indica el tipo de línea.
Tono/Impulso	Indica el tipo de marcado.
Retardo del reenvío	Indica el intervalo entre intentos de transmisión.
Intentos rellamada	Indica el número de intentos de rellamada.
Retardo rellamada	Muestra el intervalo entre los intentos de rellamada.
Configuración fax basura	Muestra si se rechazan faxes enviados desde números no deseados.
Recepción remota	Muestra si se reciben faxes pulsando un código de recepción remota en el teléfono externo.
Tono recepción remota	Indica el código de recepción remota para iniciar la recepción remota.
Cabecera de fax	Indica si se imprime la información del remitente en la cabecera de los faxes.
Nombre cabecera del fax	Indica el nombre del remitente que se imprimirá en la cabecera de los faxes.

Número de fax	Indica el número de fax que se imprimirá en la cabecera de los faxes.
Portada de fax	Muestra si se adjunta una portada para los faxes.
Patrón DRPD	Muestra la configuración Distinctive Ring Pattern Detection (DRPD).
Retransmisión de fax enviado	Muestra si se retransmiten los fax entrantes a un destino especificado.
Número de retransmisión de fax	Muestra el número de fax del destino al que se retransmiten los faxes entrantes.
Marc prefij	Muestra si se establece un número de marcado de prefijo.
Nº de marcado de prefijo	Muestra un número de marcado de prefijo. Este número se marca antes de que se comience a marcar un número automáticamente.
Descartar tamaño	Indica si se elimina texto o imágenes de la parte inferior de una página de fax cuando toda la página no cabe en el papel de salida.
ECM	Indica si se habilita el modo de corrección de errores (ECM).
Velocidad del módem	Muestra la velocidad del módem de fax.
Actividad del fax	Muestra si se imprimirá un informe de actividad del fax automáticamente cada 50 comunicaciones de fax de entrada y de salida.
Transmisión del fax	Muestra si se imprimirá un informe de transmisión tras cada transmisión de fax o sólo cuando haya un error.
Difusión del fax	Muestra si se imprimirá un informe de transmisión tras cada transmisión de fax a varios destinos o sólo cuando haya un error.
Protocolo del fax	Indica si se imprime un informe del supervisor de protocolo tras cada transmisión de fax o sólo cuando haya un error.
País	Muestra el país en el que se está usando la impresora.

Densidad del papel	Normal	Muestra la densidad de papel para papel normal.
	Etiqueta	Muestra la densidad de papel para etiquetas.
Ajustar BTR	Normal	Muestra el valor del voltaje del rodillo de transferencia para papel normal.
	Normal grueso	Muestra el valor del voltaje del rodillo de transferencia para papel normal grueso.
	Portadas	Muestra el valor del voltaje del rodillo de transferencia para papel de portada.
	Etiqueta	Muestra el valor del voltaje del rodillo de transferencia para etiquetas.
	Encapado	Muestra el valor de voltaje del rodillo de transferencia para papel encapado.
	Reciclado	Muestra el valor del voltaje del rodillo de transferencia para papel reciclado.
	Sobre	Muestra el valor del voltaje del rodillo de transferencia para sobres.
Ajustar fusor	Normal	Muestra el valor de la temperatura del fusor para papel normal.
	Normal grueso	Muestra el valor de la temperatura del fusor para papel normal grueso.
	Portadas	Muestra el valor de la temperatura del fusor para papel de portadas.
	Etiqueta	Muestra el valor de la temperatura del fusor para etiquetas.
	Encapado	Muestra el valor de la temperatura del fusor para papel encapado.
	Reciclado	Muestra el valor de la temperatura del fusor para papel reciclado.
	Sobre	Muestra el valor de la temperatura del fusor para sobres.
Ajuste de registro automático	Indica si el ajuste de registro de color se realiza automáticamente.	
Ajustar altitud	Especifica la altitud del lugar donde está instalada la impresora.	

Tóner no Dell		Muestra si se utiliza o no un cartucho de tóner de otro fabricante.
Configuración del reloj	Formato fecha	Muestra el formato de fecha predeterminado.
	Formt hora	Indica el formato de hora predeterminado; 24 horas o 12 horas .
	Zona horaria	Muestra la zona horaria predeterminada.
	Aj fecha	Muestra el parámetro de fecha.
	Ajustar hora	Muestra el parámetro de hora.
Personalización de enlace web	Seleccionar URL de pedidos nuevos	Muestra el enlace utilizado para pedir suministros, al que se puede acceder desde Realice el pedido de suministros en: en el cuadro izquierdo.
	Habitual	Muestra la dirección web habitual (http://accessories.us.dell.com/sna) que se puede vincular a Realice el pedido de suministros en: en el cuadro izquierdo.
	Preferente	Muestra la dirección web preferente (http://premier.dell.com) que se puede vincular a Realice el pedido de suministros en: en el cuadro izquierdo.
Configuración de la bandeja	Bandeja 1 tipo de papel	Muestra la configuración del tipo de papel del MPF.
	Bandeja 1 tamaño del papel	Muestra la configuración del tamaño de papel del MPF.
	Bandeja 1 tamaño personal - Y	Muestra la longitud del papel de tamaño personalizado cargado en el MPF.
	Bandeja 1 tamaño personal - X	Muestra el ancho del papel de tamaño personalizado cargado en el MPF.
	Mostr txt emerg	Muestra si se usa un menú emergente que indica al usuario que establezca el Tipo de papel y el Tamaño de papel cuando se cargue papel en el MPF.

Informes

Uso:

Mostrar la información del historial y de configuración de su impresora.

Valores:

Configuración del sistema	Haga clic en el botón Iniciar para imprimir la página de configuración del sistema.
Configuración del panel	Haga clic en el botón Iniciar para imprimir la página de configuración del panel.
Historial de trabajos	Haga clic en el botón Iniciar para imprimir el informe del historial de trabajos.
Historial de errores	Haga clic en el botón Iniciar para imprimir el informe del historial de errores.
Libreta de direcciones	Haga clic en el botón Inicio para imprimir el informe de la libreta de direcciones.
Página de demostración	Haga clic en el botón Iniciar para imprimir la página de demostración.

Configuración de la impresora

La pestaña **Configuración de la impresora** contiene las páginas **Configuración del sistema**, **Configuración segura**, **Predeterminados de copia**, **Balance de color de copia**, **Configuración de copia**, **Predeterminados de escaneado**, **Predeterminados de fax** y **Configuración de fax**.

Configuración del sistema

Uso:

Configurar los valores básicos de la impresora.

Valores:

Tiempo de ahorro de energía: suspensión *1	Especifica el tiempo que tarda la impresora en pasar al modo 1 de ahorro de energía tras la finalización de un trabajo.
Temp. ahorro energía: Susp. Comp.	Especifica el tiempo que tarda la impresora en entrar en el modo 2 de ahorro de energía después de pasar al modo 1 de ahorro de energía.

Auto restablecer	Especifica el tiempo que tardará la impresora en restablecer de forma automática los valores predeterminados de copia, escaneado o fax del panel del operador cuando no se introducen parámetros adicionales.
Tono de panel de control	Establece el volumen del tono que se emite cuando la entrada en el panel del operador es correcta, o desactiva el tono.
Tono de alerta del panel	Establece el volumen del tono que se emite cuando la entrada en el panel del operador es incorrecta, o desactiva el tono.
Tono trabajo	Establece el volumen del tono que se emite cuando se completa un trabajo o desactiva el tono.
Tono de alerta	Establece el volumen del tono que se emite cuando hay un problema, o desactiva el tono.
Tono sin papel	Establece el volumen del tono que se emite cuando la impresora se queda sin papel, o desactiva el tono.
Tono aviso de borrado automático	Fijar el volumen del tono que se emite 5 segundos antes de que se realice un borrado automático en la impresora, o desactiva el tono.
Todos los tonos	Establece el volumen de todos los tonos de aviso, o los desactiva todos.
Tiempo de espera de trabajo	Especifica el período de tiempo que la impresora espera para recibir datos del equipo. La impresión se cancela si se excede este tiempo.
Idioma del panel	Permite definir el idioma que se usa en el panel del operador.
Impresión de registro automática	Permite especificar si se debe imprimir un historial de trabajo cada 20 trabajos.
mm/pulg^{*2}	Especifica la unidad de medida que se muestra después del valor numérico en el panel del operador.

-
- *1 Especifique 5 en **Tiempo de ahorro de energía: Suspensión** para activar el modo de ahorro de energía de la impresora cinco minutos después de que termine un trabajo. De esta forma, se utilizará menos energía pero la impresora necesitará más tiempo de calentamiento. Introduzca 5 si la impresora comparte el circuito eléctrico con la iluminación de la habitación y nota que las luces parpadean. Seleccione un valor alto si la impresora se utiliza constantemente. En la mayoría de las situaciones, este valor mantiene la impresora lista para trabajar con el mínimo tiempo de calentamiento. Seleccione un valor entre 5 y 30 minutos para el modo de ahorro de energía si desea un equilibrio entre el consumo de energía y un menor tiempo de calentamiento.
La impresora volverá automáticamente al modo de espera desde el modo de ahorro de energía cuando reciba datos del equipo. También podrá hacer que la impresora vuelva al modo de espera pulsando cualquier botón en el panel del operador.
 - *2 El valor predeterminado de **mm/pulg** varía en función del valor de fábrica específico de cada país.
-

Configuración segura

Bloqueo del panel

Uso:

Para restringir el acceso a Menú Admin mediante una contraseña y establecer o modificar la contraseña.



NOTA: Este menú permite definir una contraseña para bloquear el panel del operador. Al cambiar la contraseña de **Dell Printer Configuration Web Tool**, haga clic en **Establecer contraseña** en el cuadro izquierdo y especifique la contraseña.

Valores:

Ajustar bloqueo de panel	Restringe el acceso a Menú Admin mediante una contraseña.
Contraseña nueva	Establece una contraseña necesaria para acceder a Menú Admin.
Volver a introducir contraseña	Vuelva a escribir la contraseña nueva para confirmarla.

Función habilitada

Uso:

Para activar los servicios mediante contraseña y permitir que el usuario pueda modificarla.



NOTA: Este menú establece una contraseña para limitar el acceso a los servicios de copia, escaneado, fax e impresión mediante USB. Cuando desee cambiar la contraseña de **Dell Printer Configuration Web Tool**, haga clic en **Establecer contraseña** en el cuadro izquierdo y escriba la nueva.

Valores:

Bloqueo del servicio de copia activado	Permite establecer una contraseña para la función de copia
Bloqueo del servicio de escaneado activado	Permite establecer una contraseña para la función de escaneado.
Bloqueo del servicio de fax activado	Permite establecer una contraseña para la función de fax
Imprimir desde USB	Permite establecer una contraseña para la función de impresión mediante USB
Contraseña nueva	Permite definir una contraseña para limitar el uso de los servicios de copia, escaneado, fax e impresión mediante USB.
Volver a introducir contraseña	Vuelva a escribir la contraseña nueva para confirmarla.

Recepción segura

Uso:

Permite establecer una contraseña para proteger los faxes entrantes. Una vez que se habilita la función Recepción segura, la impresora almacena los faxes entrantes y los imprime cuando se introduce la contraseña correcta en el panel del operador.



NOTA: Este menú permite definir una contraseña para bloquear la impresión del fax entrante. Al cambiar la contraseña de **Dell Printer Configuration Web Tool**, haga clic en **Establecer contraseña** en el cuadro izquierdo y especifique la contraseña.

Valores:

Aj recep segura	Permite establecer una contraseña para proteger los faxes entrantes.
Contraseña nueva	Permite establecer una contraseña para imprimir los faxes entrantes.
Volver a introducir contraseña	Vuelva a escribir la contraseña nueva para confirmarla.

Predeterminados copia

Uso:

Crear su propia configuración predeterminada de copia.

Valores:

Color	Selecciona el modo copia a color o en blanco y negro.
Reducir/Aumentar	Establece la proporción de reducción/aumento predeterminada de la copia.
Reducir/aumentar personalizado	Establece una porcentaje de reducción/aumento personalizado entre el 25 y el 400% cuando Reducir/Ampliar se ha establecido en Personalizar .
Tipo original	Establece la calidad de imagen de la copia.
Tamaño del documento	Establece el tamaño del documento predeterminado.
Más claro/Más oscuro	Establece el nivel de densidad de copia predeterminado.
Nitidez	Establece el nivel predeterminado de nitidez.
Auto Exposure (Exposición automática)	Establece si se suprimirá el fondo del original para mejorar el texto de la copia.

Balance de color de copia

Uso:

Para especificar el nivel de balance del color de la copia.

Valores:

Balance color (rojo)	Establece el nivel de balance del color del rojo.
Balance color (verde)	Establece el nivel de balance del color del verde.
Balance color (azul)	Establece el nivel de balance del color del azul.
Balance de grises	Establece el nivel de balance de gris.

Ajustes de copia

Uso:

Configurar los valores de copia.



NOTA: Los valores marcados con un asterisco (*) son los predeterminados de fábrica.

Valores:

Multiple Up	Deshabilitado*	No se imprimen varias páginas en una.
	Automático	Reduce automáticamente las páginas del original para que quepan en una hoja de papel.
	CopiaID	Imprime las páginas del original en una hoja de papel en su tamaño original.
	Manual	Se imprimen las páginas originales en una hoja de papel en el tamaño especificado en Aumentar/Reducir .
En orden	Establece si se clasifican las copias.	
Margen superior/inferior	Establece el valor de los márgenes superior e inferior entre los 0 y los 50 mm (0,0-2,0 pulgadas).	
r		
Margen izquierdo/derecho	Establece el valor de los márgenes izquierdo y derecho entre los 0 y los 50 mm (0,0-2,0 pulgadas).	
ho		
Margen central	Establece el valor del margen central entre los 0 y los 50 mm (0,0 a 2,0 pulgadas).	

Valores predeterminados del escaneado

Uso:

Crear su propia configuración predeterminada del escaneado.



NOTA: Los valores marcados con un asterisco (*) son los predeterminados de fábrica.

Valores:

Escanear a red	Equipo (red)*	Almacena la imagen escaneada en un equipo mediante el protocolo SMB.
	Servidor (FTP)	Almacena la imagen escaneada en un servidor mediante el protocolo FTP.
Formato de archivos	Establece el formato de archivo para guardar la imagen escaneada.	
Color	Establece si se escanea en color o en blanco y negro.	
Resolución	Establece la resolución de escaneo predeterminada.	
Tamaño del documento	Establece el tamaño del documento predeterminado.	
Más claro/Más oscuro	Establece el nivel de densidad de escaneo predeterminado.	
Nitidez	Establece el nivel predeterminado de nitidez.	
Auto Exposure (Exposición automática)	Establece si se suprimirá el fondo del original para mejorar el texto de la imagen escaneada.	
Margen superior/inferior	Establece el valor de los márgenes superior e inferior entre los 0 y los 50 mm (0,0-2,0 pulgadas).	
Margen izquierdo/derecho	Establece el valor de los márgenes izquierdo y derecho entre los 0 y los 50 mm (0,0-2,0 pulgadas).	
Margen central	Establece el valor del margen central entre los 0 y los 50 mm (0,0 a 2,0 pulgadas).	
Compresión de imagen	Establece el nivel de compresión de imagen.	
Tamaño máximo del correo	Establece el tamaño máximo de un correo para su envío, entre 50 Kb y 16384 Kb. El valor predeterminado es 2048 Kb.	

Valores predeterminados del fax

Uso:

Crear su propia configuración predeterminada de Fax.

 **NOTA:** Los valores marcados con un asterisco (*) son los predeterminados de fábrica.

Valores:

Resolución	Estándar*	Adecuada para documentos con caracteres de tamaño normal.
	Fina	Adecuada para documentos que contengan caracteres pequeños o líneas finas o documentos impresos con una impresora matricial.
	Súper fina	Adecuada para documentos con detalles extremadamente finos. El modo súper fino se habilita sólo si la máquina remota también incorpora la resolución súper fina.
	Ultra fino	Adecuada para documentos con imágenes fotográficas.
Más claro/Más oscuro	Establece el nivel de densidad predeterminado que se utilizará en la transmisión del fax.	
Inicio retardado	Establece el tiempo de inicio de la transmisión fax cuando se envía un fax a una hora específica.	

Configuración del fax

Uso:

Realizar la configuración básica del fax.

 **NOTA:** Los valores marcados con un asterisco (*) son los predeterminados de fábrica.

Valores:

Modo de recepción	Teléfono	Se desactiva la recepción automática de faxes. Se puede recibir un fax descolgando el auricular del teléfono externo y pulsando el código de recepción remota y luego ▶.
	Fax*	Se reciben faxes automáticamente.
	Teléfono/Fax	Cuando se recibe un fax entrante, el teléfono externo suena durante el tiempo especificado en Recepción automática de Tel/Fax y, a continuación, se recibe automáticamente el fax en la impresora. Si la llamada entrante no es un fax, suena una señal en el altavoz interno de la impresora que indica que se trata de una llamada telefónica.
	Contestador/Fax	La impresora puede compartir una línea telefónica con un contestador automático. De este modo, en la impresora se comprobará la señal de fax y si hay tonos de fax descolgará. Si en su país la comunicación telefónica usa transmisión en serie (como Alemania, Suecia, Dinamarca, Austria, Bélgica, Italia, Francia y Suiza), este modo no está disponible.
	DRPD	Antes de utilizar la opción Distinctive Ring Pattern Detection (DRPD), la compañía telefónica deberá instalar un servicio de timbre distintivo en la línea telefónica. Una vez que la compañía telefónica le haya provisto de un número separado para el fax con timbre distintivo, configure el fax para que reconozca dicho timbre.
Recepción automática de fax		Establece el intervalo tras el que la impresora cambia al modo de recepción de fax al recibir una llamada entrante.
Recepción automática tel/fax		Establece el intervalo de tiempo tras el cual la impresora pasa a modo recepción de fax al recibir una llamada entrante en el teléfono externo.
Recepción automática de contestador/fax		Establece el intervalo de tiempo tras el cual la impresora pasa a modo recepción de fax al recibir una llamada entrante en el contestador automático.
Monitor de línea		Establece el volumen del monitor de línea, que permite controlar de forma audible una transmisión a través del altavoz interno hasta que se logra la conexión.

Volumen del tono de llamada	Define el volumen del tono de llamada, que indica que una llamada entrante es una llamada telefónica a través del altavoz interno cuando Modo de recepción se establece en Teléfono/fax .
Tipo de línea	Establece el tipo de línea.
Tono/Impulso	Establece el tipo de marcado.
Retardo del reenvío	Especifica el intervalo entre intentos de transmisión.
Intentos rellamada	Especifica el número de intentos de rellamada realizados si el número de fax del receptor está ocupado. Si introduce 0, la impresora no volverá a marcar.
Retardo rellamada	Especifica el intervalo entre intentos de rellamada.
Configuración fax basura	Establece si los faxes enviados desde números no deseados se rechazan y sólo se aceptan los faxes que proceden de los números de fax registrados en la agenda telefónica.
Recepción remota	Establece si se reciben faxes pulsando un código de recepción remota en el teléfono externo.
Tono recepción remota	Especifica el código de recepción remota con dos dígitos para iniciar la recepción remota .
Cabecera de fax	Establece si se imprime la información del remitente en la cabecera de los faxes.
Nombre cabecera del fax	Establece el nombre del remitente que se imprimirá en la cabecera de los faxes. Se pueden escribir hasta 30 caracteres alfanuméricos.
Número de fax	Establece el número de fax de la impresora, que se imprimirá en la cabecera de los faxes.
Portada de fax	Establece si se adjunta una portada para los faxes.
Patrón DRPD	Establece la configuración DRPD de Patrón 1 a Patrón 7 . DRPD es un servicio que proveen algunas compañías telefónicas.
Retransmisión de fax enviado	Establece si se reenvían los faxes entrantes a un destino especificado.
Número de retransmisión de fax	Especifica el número de fax del destino al que se reenviarán los faxes entrantes.
Marc prefij	Especifica si se establece un número de marcado de prefijo.

Nº de marcado de prefijo	Establece un número de marcado de prefijo de hasta cinco dígitos. Este número se marca antes de que se comience a marcar un número automáticamente. Esto es muy útil para acceder al Sistema telefónico de uso privado (PABX).
Descartar tamaño	Establece si se elimina texto o imágenes de la parte inferior de una página de fax cuando toda la página no cabe en el papel de salida. Al seleccionar Reducción automática se reduce la página del fax automáticamente para adaptarla al papel de salida y no descarta ninguna imagen ni texto de la parte inferior de la página.
ECM	Establece si se habilita el ECM. Para usar el ECM, las máquinas remotas deben permitir el uso del ECM.
Velocidad del módem	Especifica la velocidad del módem-fax cuando se produce un error de transmisión o recepción del fax.
Actividad del fax	Establece si se imprimirá un informe de actividad del fax automáticamente cada 50 comunicaciones de fax de entrada y de salida.
Transmisión del fax	Establece si se imprimirá un informe de transmisión tras cada transmisión de fax o sólo cuando haya un error.
Difusión del fax	Establece si se imprimirá un informe de transmisión tras cada transmisión de fax a varios destinos o sólo cuando haya un error.
Protocolo del fax	Establece si se imprime un informe de seguimiento del protocolo automáticamente tras cada transmisión de fax o sólo cuando haya un error.
País	Establece el país en el que se está usando la impresora.

Mantenimiento de la impresora

La ficha **Mantenimiento de la impresora** contiene las páginas **Densidad del papel**, **Ajustar BTR**, **Ajustar fusor**, **Ajuste automático del registro**, **Ajuste automático del registro de color**, **Limpiar revelador**, **Ajustar altitud**, **Restablecer valores predeterminados**, **Tóner no Dell**, **Configuración del reloj** y **Personalización del enlace web**.

Densidad del papel

Uso:

Especificar la densidad del papel.

Valores:

Normal	Establece la densidad de papel para papel normal.
Etiqueta	Establece la densidad de papel para etiquetas.

Ajustar BTR

Uso:

Especificar los valores de voltaje óptimos del rodillo de transferencia (BTR). Para disminuir el voltaje establezca valores negativos. Para aumentarla, establezca valores positivos.

Los ajustes por defecto pueden no ofrecer los mejores resultados en todos los tipos de papel. Si ve motas en el resultado de la impresión, pruebe aumentando el voltaje. Si ve manchas blancas en el resultado de la impresión, pruebe disminuyendo el voltaje.



NOTA: La calidad de impresión variará dependiendo de los valores que seleccione en esta opción.

Valores:

Normal	Establece el valor de voltaje de referencia del rodillo de transferencia para papel normal entre -3 y 3.
Normal grueso	Establece el valor de voltaje de referencia del rodillo de transferencia para papel normal grueso entre -3 y 3.
Portadas	Establece el valor de voltaje de referencia del rodillo de transferencia para papel de portadas entre -3 y 3.
Etiqueta	Establece el valor de voltaje de referencia del rodillo de transferencia para etiquetas entre -3 y 3.
Encapado	Permite definir el valor de voltaje de referencia del rodillo de transferencia para papel encapado entre -3 y 3.
Reciclado	Permite definir el valor de voltaje de referencia del rodillo de transferencia para papel reciclado entre -3 y 3.
Sobre	Establece el valor de voltaje de referencia del rodillo de transferencia para sobres entre -3 y 3.

Ajustar fusor

Uso:

Especificar las configuraciones óptimas de temperatura del fusor para imprimir. Para disminuir la temperatura establezca valores negativos. Para aumentarla, establezca valores positivos.

Los ajustes por defecto pueden no ofrecer los mejores resultados en todos los tipos de papel. Si el papel impreso se ondula, pruebe a bajar la temperatura. Si el tóner no se fusiona en el papel adecuadamente, pruebe a subir la temperatura.



NOTA: La calidad de impresión variará dependiendo de los valores que seleccione en esta opción.

Valores:

Normal	Permite definir los valores de temperatura del fusor para papel normal entre -3 y 3.
Normal grueso	Permite definir los valores de temperatura del fusor para papel normal grueso entre -3 y 3.
Portadas	Permite definir los valores de temperatura del fusor para papel de portadas entre -3 y 3.
Etiqueta	Permite definir los valores de temperatura del fusor para etiquetas entre -3 y 3.
Encapado	Permite definir los valores de temperatura del fusor para papel encapado entre -3 y 3.
Reciclado	Permite definir los valores de temperatura del fusor para papel reciclado entre -3 y 3.
Sobre	Permite definir los valores de temperatura del fusor para sobres entre -3 y 3.

Ajuste de registro automático

Uso:

Especifica si el ajuste de registro del color se realiza automáticamente.

Ajuste del registro de color

Uso:

Para ajustar automáticamente el registro del color.

Este valor se debe ajustar durante la configuración inicial de la impresora o cuando la impresora se traslada a un lugar diferente.



NOTA: La función **Ajuste de registro del color** puede configurarse cuando **Ajuste de registro automático** está **Deshabilitado**.

Limpiar revelador

Uso:

Sirve para girar el motor del revelador y agitar el tóner del cartucho, para apurar un cartucho cuando se esté acabando o agitar el tóner de un cartucho nuevo.

Valores:

Limpiar revelador	Haga clic en Iniciar para agitar el tóner del cartucho de tóner.
Actualizar el tóner amarillo	Haga clic en Iniciar para limpiar el tóner del cartucho de tóner amarillo.
Actualizar el tóner magenta	Haga clic en Iniciar para limpiar el tóner del cartucho de tóner magenta.
Actualizar el tóner cian	Haga clic en Iniciar para limpiar el tóner del cartucho de tóner cian.
Actualizar el tóner negro	Haga clic en Iniciar para limpiar el tóner del cartucho de tóner negro.

Ajustar altitud

Uso:

Especificar la altitud del lugar donde está instalada la impresora.

El fenómeno de descarga para cargar la unidad fotoconductora varía con la presión barométrica. Los ajustes se realizan especificando la altitud del lugar donde se va a utilizar la impresora.



NOTA: Si se configura de forma incorrecta la altitud, se obtiene una baja calidad de impresión y el indicador del tóner que queda no funciona bien.

Valores:

0 metros*	Especifica la altitud del lugar donde está instalada la impresora.
1000 metros	
2000 metros	
3000 metros	

Restaurar valores predeterminados

Uso:

Para inicializar la memoria NVM (memoria no volátil) de los parámetros del sistema, los datos de la libreta de direcciones para fax o los datos de la libreta de direcciones para correo electrónico. Después de ejecutar esta función y reiniciar la impresora, los datos o los parámetros del menú vuelven a sus valores predeterminados.

Valores:

Rest valor pred y reinicie la impresora	Haga clic en Iniciar para inicializar los parámetros del sistema.
Restablecer valores predeterminado s de la sección de usuario (fax)	Haga clic en el botón Inicio para inicializar las entradas de números de fax de la Libreta de direcciones.
Restablecer valores predeterminado s de la sección de usuario (escaneado)	Haga clic en el botón Inicio para restablecer las entradas de direcciones de servidor y de correo electrónico de la Libreta de direcciones.

Tóner no Dell

Uso:

Sirve para indicar si se utiliza un cartucho de tóner de otro fabricante.

 **NOTA:** El uso de cartuchos de marca distinta de Dell puede impedir el uso de algunas características de la impresora, reducir la calidad de impresión y disminuir la fiabilidad de su impresora. Dell recomienda solo cartuchos nuevos de la marca Dell para su impresora. Dell no proporciona ninguna garantía por problemas causados por el uso de accesorios, piezas o componentes no suministrados por Dell.

 **NOTA:** Antes de usar un cartucho de tóner de otro fabricante, reinicie la impresora.

Configuración del reloj

Uso:

Para establecer la fecha, la hora y la zona horaria regional de la impresora.

Valores:

Formato fecha ^{*1}	<u>aa/mm/dd</u> <u>mm/dd/aa</u> <u>dd/mm/aa</u>	Especifica el formato de fecha.
Formt hora	<u>12 horas[*]</u> <u>24H</u>	Especifica el formato de hora.
Zona horaria		Especifica la zona horaria.
Aj fecha		Especifica la fecha actual.
Ajustar hora		Especifica la hora actual.

^{*1} El valor predeterminado de **Formato fecha** varía en función del valor de fábrica específico de cada país.

Personalización de enlace web

Uso:

Especifica un enlace utilizado para pedir suministros, al que se puede tener acceso desde **Realice el pedido de suministros en:** en el cuadro izquierdo.

Valores:

Seleccionar URL de pedidos nuevos	Seleccione la dirección web habitual o preferente que desea vincular con Realice el pedido de suministros en: en el marco izquierdo.
-----------------------------------	---

Habitual	Muestra la dirección web habitual (http://accessories.us.dell.com/sna) que se puede vincular a Realice el pedido de suministros en: en el cuadro izquierdo.
Preferente	Muestra la dirección web preferente (http://premier.dell.com) que se puede vincular a Realice el pedido de suministros en: en el cuadro izquierdo.

Configuración del servidor de impresión

El menú **Configuraciones del servidor de impresión** sirve para definir el tipo de interfaz de la impresora y las condiciones necesarias de comunicación.

En la parte superior del cuadro derecho aparecen las siguientes páginas con fichas.

Informes del servidor de impresión

La ficha **Informes del servidor de impresión** contiene la **Página de configuración del servidor de impresión** y la **Página de configuración de Alerta de e-mail**.

Página de configuración del servidor de impresión

Uso:

Sirve para comprobar los valores actuales de TCP/IP (Protocolo de control de transmisión/Protocolo de Internet) y los puertos de impresión. En esta página sólo podrá comprobar los valores de las opciones. Si desea modificarlos, vaya a las páginas de la ficha **Configuraciones del servidor de impresión**.

Valores:

Ethernet * ¹	Configuraciones de Ethernet	Muestra los valores actuales de velocidad de transmisión Ethernet y los valores de dúplex.
	Configuraciones Ethernet actuales	Muestra los valores actuales de Ethernet.
	Dirección MAC	Muestra la dirección del acceso MAC de la impresora.

Conexión inalámbrica ^{*2}	SSID	Muestra el nombre que identifica la red.
	Tipo de red	Muestra el tipo de red del modo Ad-Hoc o Infraestructura.
	Dirección MAC	Muestra la dirección MAC de la configuración inalámbrica de la impresora.
	Canal de enlace	Muestra el número de canal de la conexión.
	Calidad de enlace	Muestra la calidad de la conexión.
	Encriptado	Muestra el método de seguridad.
	Clave de transmisión	Muestra la clave de transmisión.

Configuraciones TCP/IP	Nombre de host	Muestra el nombre del host.	
	Modo IP	Muestra el modo de IP.	
	IPv4	Modo dirección IP	Muestra el modo de dirección IP.
		Dirección IP	Muestra la dirección IP.
		Máscara de subred	Muestra la máscara de subred.
		Dirección de pasarela	Muestra la dirección de la pasarela
		Usar dirección manual	Muestra la dirección IP manual.
	IPv6	Dirección manual	Muestra la dirección IP.
		Dirección sin estado 1-3	Muestra las direcciones sin estado.
		Dirección local del enlace	Muestra las direcciones locales de los enlaces.
		Dirección de pasarela manual	Muestra la dirección de la pasarela
		Dirección de pasarela de configuración automática	Muestra la dirección de la pasarela

DNS	IPv4	Obtener dirección de servidor DNS de DHCP	Muestra si la impresora recibe la dirección del servidor DNS automáticamente del servidor de DHCP.
		Dirección de servidor DNS manual	Muestra la dirección del servidor DNS.
	IPv6	Obtener dirección de servidor DNS de DHCPv6-lite	Muestra si la impresora recibe la dirección del servidor DNS automáticamente del servidor de DHCPv6-lite.
		Dirección de servidor DNS manual	Muestra la dirección del servidor DNS.
LPD	Configuración del puerto	Muestra el estado del puerto.	
	Tiempo de espera máximo de conexión	Muestra el intervalo de espera de la conexión.	
Bonjour (mDNS)	Configuración del puerto	Muestra el estado del puerto.	
Port9100	Configuración del puerto	Muestra el estado del puerto.	
	Número de puerto	Muestra el número del puerto.	
	Tiempo de espera máximo de conexión	Muestra el intervalo de espera de la conexión.	

HTTP	Configuración del puerto	Muestra el estado del puerto.
	Número de puerto	Muestra el número del puerto.
	Conexiones simultáneas	Muestra el número de conexiones recibidas simultáneamente por el cliente.
	Tiempo de espera máximo de conexión	Muestra el intervalo de espera de la conexión.
WSD	Configuración del puerto	Muestra el estado del puerto WSD (servicios web en dispositivos).
	Número de puerto	Muestra el número del puerto WSD.
	Tiempo de espera máximo de recepción	Muestra el periodo de tiempo de espera máximo de recepción.
	Tiempo de espera notificación	Muestra el periodo de tiempo de espera de notificación.
	Número máximo de TTL	Muestra el número máximo de TTLs.
	Número máximo de notificación	Muestra el número máximo de notificaciones.
SNMP	Configuración del puerto	Muestra el estado del puerto.
LLTD	Configuración de puerto	Muestra el estado del puerto.
Cliente FTP	Tiempo de espera máximo de conexión	Muestra el intervalo de espera de la conexión.
	FTP Passive	Muestra si el Modo pasivo FTP está habilitado.

Cliente SMB	Tiempo de espera máximo de conexión	Muestra el intervalo de espera de la conexión.
*1 Este elemento sólo se muestra cuando se conecta la impresora con una red cableada.		
*2 Este elemento sólo se muestra cuando se conecta la impresora con una red inalámbrica.		

Página de configuración de alerta de e-mail

Uso:

Comprobar los valores actuales de SMTP/POP (Protocolo simple de transferencia de correo/Protocolo de oficina de correos) empleados para las funciones y los avisos de correo electrónico. En esta página sólo puede comprobar los valores de las opciones. Si desea modificarlos, vaya a las páginas de la ficha **Configuraciones del servidor de impresión**.

Valores:

Configuraciones de servidor de e-mail	Estado del puerto	Muestra el estado del puerto.
	Pasarela SMTP primaria	Muestra la pasarela SMTP principal.
	Número de puerto SMTP	Muestra el número del puerto SMTP.
	Autenticación de envío de e-mail	Muestra el método de autenticación del correo electrónico de salida.
	Dirección de servidor POP3	Muestra la dirección del servidor POP3.
	Número de puerto POP3	Muestra el número del puerto POP3.
	Dirección de respuesta	Muestra la dirección de correo electrónico de respuesta que se envía con cada alerta de e-mail.
	Conexión de servidor SMTP	Muestra el estado de la conexión de servidor SMTP.

Configuración de Alerta de e-mail	Lista e-mail 1	Muestra las direcciones de correo electrónico aceptables para la función Alerta de e-mail especificadas en Lista e-mail 1 .	
	Seleccionar avisos para Lista 1	Avisos de suministros	Muestra el correo electrónico de aviso recibido con el estado de los consumibles.
		Avisos de utilización de papel	Muestra el correo electrónico de aviso recibido con el estado de los consumibles.
		Solicitud de servicio	Muestra el correo electrónico de aviso recibido con el estado de la solicitud de servicio.
	Lista e-mail 2	Muestra las direcciones de correo electrónico aceptables para la función Alerta de e-mail especificadas en Lista e-mail 2 .	
	Seleccionar avisos para Lista 2	Avisos de suministros	Muestra el correo electrónico de aviso recibido con el estado de los consumibles.
		Avisos de utilización de papel	Muestra el correo electrónico de aviso recibido con el estado de los consumibles.
		Solicitud de servicio	Muestra el correo electrónico de aviso recibido con el estado de la solicitud de servicio.

Configuración del servidor de impresión

La ficha Configuración del servidor de impresión contiene las páginas Información básica, Estado del puerto, LAN inalámbrica, TCP/IP, Alerta de e-mail, SNMP y Escanear a PC.

Información básica

Uso:

Configurar la información básica de la impresora.

Valores:

Configuración del sistema	Nombre de la impresora	Permite especificar el nombre de la impresora utilizando hasta 31 caracteres alfanuméricos.
	Ubicación	Permite especificar la ubicación de la impresora utilizando hasta 63 caracteres alfanuméricos.
	Persona de contacto	Permite especificar el nombre, número y demás datos de contacto del administrador y el centro de asistencia utilizando hasta 63 caracteres alfanuméricos.
	Dirección de correo electrónico del administrador	Permite especificar la dirección de contacto del administrador y el centro de asistencia utilizando hasta 63 caracteres alfanuméricos.
	Número de etiqueta de propiedad	Escriba el número de etiqueta de propiedad de la impresora.
Configuraciones EWS	Refrescar automáticamente	Refresca automáticamente el contenido de las páginas que muestran el estado.
	Intervalo de Actualización Automático	Permite definir el intervalo de tiempo para actualizar el contenido de las páginas de visualización de estado automáticamente desde 15 hasta 600 segundos.



NOTA: La función **Refrescar automáticamente** surte efecto sobre el contenido del cuadro superior, la **página Estado de la impresora**, la **página Lista de trabajos** y la **página Trabajos completados**.

Configuración del puerto

Uso:

Activar o desactivar los conectores de impresión y las funciones de los protocolos de administración.

Valores:

Ethernet ^{*1}	Configuraciones de Ethernet	Automático*	Detecta la velocidad de transmisión de Ethernet y los valores de dúplex automáticamente.
		10Base-T Half-Duplex	Permite seleccionar 10Base-T Half-Duplex como valor predeterminado.
		10Base-T Full-Duplex	Permite seleccionar 10Base-T Full-Duplex como valor predeterminado.
		100Base-TX Half-Duplex	Permite seleccionar 100Base-TX Half-Duplex como valor predeterminado.
		100Base-TX Full-Duplex	Permite seleccionar 100Base-TX Full-Duplex como valor predeterminado.
		Configuraciones Ethernet actuales	Muestra los valores actuales de Ethernet.
	Dirección MAC	Muestra la dirección MAC de la impresora.	
Estado del puerto	LPD	Especifica si se habilita el LPD.	
	Port9100	Especifica si se habilita el Port9100.	
	Alerta de e-mail	Permite especificar si se habilita la función Alerta de e-mail .	
	SNMP	Permite especificar si se habilita el SNMP.	
	WSD	Permite especificar si se activará el puerto WSD.	
	Bonjour (mDNS)	Permite especificar si se activará la función Bonjour(mDNS).	
	Status Messenger (Portador de mensajes de estado)	Permite especificar si se activa Status Messenger (Portador de mensajes de estado).	
	LLTD	Especifica si se habilita el LLTD.	

^{*1} Este elemento sólo está disponible cuando se conecta la impresora con una red cableada.

 **NOTA:** Los valores de la página **Configuraciones de Puerto** surtirán efecto cuando se reinicie la impresora. Cuando cambie o configure los valores, haga clic en el botón **Aplicar nueva configuración** para que surta efecto la nueva configuración.

LAN inalámbrica (sólo Dell 1355cnw Multifunction Color Printer)

Uso:

Configurar los valores de la red inalámbrica.

Para conectar la impresora mediante una red inalámbrica, asegúrese de desconectar el cable.

 **NOTA:** Una vez que se activa LAN inalámbrica, se desactiva el protocolo de LAN.

Valores:

Configuración inalámbrica	SSID	Especifica el nombre que identifica la red inalámbrica con hasta un máximo de 32 caracteres alfanuméricos.
	Tipo de red	Especifica el tipo de red entre Ad-Hoc o Infraestructura .
	Dirección MAC	Muestra la dirección MAC de la configuración de red inalámbrica de la impresora.
	Canal de enlace	Muestra el número de canal del adaptador inalámbrico de la impresora.
	Calidad de enlace	Muestra la calidad de la conexión del adaptador inalámbrico de la impresora.

Configuraciones de seguridad	Encriptado	Seleccione el método de seguridad de la lista.
		Sin seguridad* Sirve para configurar los valores inalámbricos sin especificar un método de seguridad de WEP, WPA-PSK AES/WPA2-PSK AES o WPA-PSK TKIP.
		WEP 64 Bit ASCII (5 Bytes) Especifica el valor WEP 64 Bit ASCII que se utiliza en la red inalámbrica.
		WEP 128 Bit ASCII (13 Bytes) Especifica el valor WEP 128 Bit ASCII que se utiliza en la red inalámbrica.
		WEP 64 Bit Hex (10 Bytes) Especifica el valor WEP 64 Bit Hex que se utiliza en la red inalámbrica.
		WEP 128 Bit Hex (26 Bytes) Especifica el valor WEP 128 Bit Hex que se utiliza en la red inalámbrica.
		WPA-PSK AES*¹ Especifica el valor WPA-PSK AES que se utiliza en la red inalámbrica.
		WPA2-PSK AES*¹ Especifica el valor WPA2-PSK AES que se utiliza en la red inalámbrica.
		WPA-PSK TKIP Especifica el valor WPA-PSK TKIP que se utiliza en la red inalámbrica.
Clave WEP 1		Introduzca la clave WEP cuando se seleccione WEP en Encriptado .
Repetir clave WEP 1		Introduzca de nuevo la clave WEP 1 para confirmarla.
Clave WEP 2		Introduzca la clave WEP cuando se seleccione WEP en Encriptado .
Repetir clave WEP 2		Introduzca de nuevo la clave WEP 2 para confirmarla.

Clave WEP 3	Introduzca la clave WEP cuando se seleccione WEP en Encriptado .
Repetir clave WEP 3	Introduzca de nuevo la clave WEP 3 para confirmarla.
Clave WEP 4	Introduzca la clave WEP cuando se seleccione WEP en Encriptado .
Repetir clave WEP 4	Introduzca de nuevo la clave WEP 4 para confirmarla.
Clave de transmisión	Especifica el tipo de clave de transmisión de la lista.
Frase de paso	Especifica la frase de paso.
Repetir frase de paso	Introduzca de nuevo la frase de paso para confirmarla.

*1 Este elemento sólo está disponible cuando se selecciona el modo Infraestructura para el Tipo de red.



NOTA: Este elemento sólo está disponible cuando se conecta la impresora con una red inalámbrica.

TCP/IP

Uso:

Configurar la dirección IP, la máscara de subred y la dirección de pasarela de la impresora.

Valores:

Configuraciones TCP/IP	Nombre de host	Especifica el nombre del host.	
	Modo IP	Especifica el modo de IP.	
	IPv4	Modo dirección IP	Selecciona el modo de dirección IP.
		Dirección IP manual	Permite establecer manualmente la dirección IP.
		Máscara subred manual	Permite establecer manualmente la máscara de subred.
		Dirección de pasarela manual	Permite establecer manualmente la dirección de pasarela.
	IPv6	Usar dirección manual	Definir la dirección IP manualmente.
		Dirección manual	Permite establecer manualmente la dirección IP. Para especificar una dirección IPv6, introduzca la dirección seguida por una barra inclinada (/) y a continuación "64". Para obtener una información detallada, consulte al administrador del sistema.
		Dirección sin estado 1-3	Muestra las direcciones sin estado.
		Dirección local del enlace	Muestra las direcciones locales de los enlaces.
Dirección de pasarela manual		Permite establecer manualmente la dirección de pasarela.	
Dirección de pasarela de configuración automática		Muestra la dirección de la pasarela	

DNS	Nombre de dominio DNS	Especifica el nombre de dominio o el servidor de nombres de dominios. Pueden utilizarse hasta 255 caracteres alfanuméricos, puntos y guiones. Si necesita especificar más de un nombre de dominio, sepárelos con una coma o un punto y coma.	
	IPv4	Obtener dirección de servidor DNS de DHCP	Especifica si desea conseguir la dirección del servidor DNS automáticamente del servidor de DHCP.
		Dirección de servidor DNS manual	Establece la dirección del servidor DNS.
	IPv6	Obtener dirección de servidor DNS de DHCPv6-lite	Especifica si desea conseguir la dirección del servidor DNS automáticamente del servidor de DHCPv6-lite.
Dirección de servidor DNS manual		Establece la dirección del servidor DNS.	
LPD	Tiempo de espera máximo de conexión	Define el tiempo de espera de conexión entre 1 y 1000 segundos.	
Port9100	Número de puerto	Permite definir el número de puerto entre 9000 y 9999.	
	Tiempo de espera máximo de conexión	Define el período de tiempo de espera de conexión entre 1 y 1000 segundos.	
HTTP	Número de puerto	Configura el número del puerto, que debe ser 80 o un valor comprendido entre 8000 y 9999.	
	Conexiones simultáneas	Muestra el número máximo de conexiones recibidas simultáneamente por el cliente.	
	Tiempo de espera máximo de conexión	Define el período de tiempo de espera de conexión entre 1 y 255 segundos.	

WSD	Número de puerto	Configura el número del puerto, que debe ser 80 o un valor comprendido entre 8000 y 9999.
	Tiempo de espera máximo de recepción	Define el periodo de tiempo de espera de recepción entre 1 y 65535 segundos.
	Notificación Delivery Time-Out (Tiempo de espera máximo de entrega de notificación)	Define el periodo de tiempo de espera de notificación entre 1 y 60 segundos.
	Número máximo de TTL	Se establece el número máximo de TTLs entre 1 y 10.
	Número máximo de notificación	Se establece el número máximo de notificaciones entre 10 y 20.

Alerta de e-mail

Uso:

Configurar los valores de **Alerta de e-mail**. Esta página también puede verse haciendo clic en **Alerta de e-mail** en el cuadro izquierdo.

Valores:

Configuraciones de servidor de e-mail	Pasarela SMTP primaria	Permite definir la pasarela SMTP principal.
	Número de puerto SMTP	Especifica el número del puerto SMTP. Debe ser 25, 587 o un valor comprendido entre 5000 y 65535.
	Autenticación de envío de e-mail	Especifica el método de autenticación del correo electrónico saliente.
	Usuario de inicio de sesión SMTP	Especifica el usuario de inicio de sesión de SMTP. Se pueden utilizar hasta 63 caracteres alfanuméricos, puntos, guiones, subrayados y el símbolo @. Si se escribe más de una dirección, hay que separarlas con comas.
	Contraseña de inicio de sesión SMTP	Permite especificar la contraseña de la cuenta SMTP utilizando hasta 31 caracteres alfanuméricos.
	Repetir contraseña de inicio de sesión SMTP	Vuelva a escribir la contraseña de la cuenta SMTP para confirmarla.
	Dirección de servidor POP3	Permite especificar la dirección del servidor POP3 en formato de dirección IP "aaa.bbb.ccc.ddd" o como un nombre de host DNS utilizando hasta 63 caracteres.
	Número de puerto POP3	Especifica el número del puerto del servidor POP3. Debe ser 110 o un valor comprendido entre 5000 y 65535.
	Nombre de usuario POP	Especifica el nombre de usuario de la cuenta POP3. Se pueden utilizar hasta 63 caracteres alfanuméricos, puntos, guiones, subrayados y el símbolo @. Si se escribe más de una dirección, hay que separarlas con comas.
	Contraseña de usuario POP	Especifica la contraseña de la cuenta POP3 utilizando hasta 31 caracteres alfanuméricos.
Repetir contraseña de usuario POP	Vuelva a escribir la contraseña para confirmarla.	
Dirección de respuesta	Designa la dirección de correo electrónico de respuesta que se envía con cada Alerta de e-mail.	

Configuración de Alerta de e-mail	Lista e-mail 1	Permite definir direcciones de correo electrónico válidas de hasta 255 caracteres alfanuméricos para la función Alerta de e-mail.	
	Seleccionar avisos para Lista 1	Avisos de suministros	Permite especificar si desea recibir un correo electrónico de aviso para los consumibles.
		Avisos de utilización de papel	Permite especificar si desea recibir un correo electrónico de aviso sobre el papel.
		Solicitud de servicio	Permite especificar si desea recibir un correo electrónico de aviso para las solicitudes de revisión.
	Lista e-mail 2	Permite definir direcciones de correo electrónico válidas de hasta 255 caracteres alfanuméricos para la función Alerta de e-mail.	
	Seleccionar avisos para Lista 2	Avisos de suministros	Permite especificar si desea recibir un correo electrónico de aviso para los consumibles.
Avisos de utilización de papel		Permite especificar si desea recibir un correo electrónico de aviso sobre el papel.	
Solicitud de servicio		Permite especificar si desea recibir un correo electrónico de aviso para las solicitudes de revisión.	

SNMP

Uso:

Configurar los valores detallados de SNMP.

Valores:

Nombre de la comunidad	Nombre de la comunidad (sólo lectura)	Permite especificar el nombre de comunidad para acceder a los datos (sólo lectura) con hasta 31 caracteres alfanuméricos. Se mantendrá la configuración original si no se introduce ningún valor. Los caracteres especificados para el nombre de la comunidad en los valores anteriores no aparecerán en pantalla. La comunidad de lectura predeterminada es pública.
	Repetir nombre de la comunidad (sólo lectura)	Vuelva a escribir el nombre de la comunidad para acceder a los datos (sólo lectura) para confirmarlo.
	Nombre de la comunidad (lectura/escritura)	Permite especificar el nombre de comunidad para acceder a los datos (lectura y escritura) con hasta 31 caracteres alfanuméricos. Se mantendrá la configuración original si no se introduce ningún valor. Los caracteres especificados para el nombre de la comunidad en los valores anteriores no aparecerán en pantalla. La comunidad de lectura/escritura predeterminada es privada.
	Repetir nombre de la comunidad (lectura/escritura)	Vuelva a escribir el nombre de la comunidad para acceder a los datos (lectura y escritura) para confirmarlo.
	Nombre de la comunidad (trap)	Especifica el nombre de comunidad utilizado para trap de hasta 31 caracteres alfanuméricos. Se mantendrá la configuración original si no se introduce ningún valor. Los caracteres especificados para el nombre de la comunidad en los valores anteriores no aparecerán en pantalla. La comunidad trap predeterminada es “ ” (nada)
	Repetir nombre de la comunidad (trap)	Vuelva a escribir el nombre de la comunidad utilizado para trap para confirmarlo.

Notificación trap 1-4	Tipo de dirección trap	Selecciona el tipo de dirección trap de la lista. Si selecciona Off se borran las configuraciones en Dirección Trap , Número de puerto y Notificar , y no se notifica que se ha producido un trap. Seleccionar IPv4 o IPv6 permite introducir la Dirección de Trap .
	Dirección Trap	<p>Especifica la dirección IP y el socket IP con el formato siguiente:</p> <ul style="list-style-type: none"> • IPv4 <p>Especifica la dirección IP y el socket IP con el formato nnn.nnn.nnn.nnn:mmmmm. Cada sección de “nnn” es una variable con un valor comprendido entre 0 y 255. Tenga presente que los valores 127 y 224–254 no son válidos sólo para los primeros tres dígitos. El socket IP mmmmm es una variable con un valor comprendido entre 0 y 65535.</p> • IPv6 <p>Especifica la dirección IP y el socket IP con el formato xxxx:xxxx:xxxx:xxxx:xxxx:xxxx:xxxx:xxxx:mmmmmm. Cada sección de “xxxx” es una variable hexadecimal con un valor comprendido entre 0 y ffff. El socket IP mmmmm es una variable con un valor comprendido entre 0 y 65535.</p>
	Notificación trap número de puerto (IP)	Introduce el número del puerto de destino de trap SNMP.
	Notificar	Especifica si hay que notificar que se ha producido un trap.
Autenticar Trap Error		Especifica si hay que notificar Autenticar Trap Error.

Escanear a PC

Uso:

Especificar el cliente mientras se escanean los datos.

Valores:

Cliente FTP	Tiempo de espera máximo de conexión	Se establece el período de tiempo de espera de conexión entre 1 y 60 segundos.
	FTP Passive	Se establece si el Modo pasivo FTP está habilitado.
Cliente SMB	Tiempo de espera máximo de conexión	Se establece el período de tiempo de espera de conexión entre 1 y 60 segundos.

Otras características

La ficha *Otras características* contiene las páginas *Establecer contraseña* y *Restablecer servidor de impresión*.

Establecer contraseña

Uso:

Definir o cambiar la contraseña necesaria para acceder a los parámetros de configuración de la impresora desde la herramienta **Dell Printer Configuration Web Tool**.

Esta página también puede verse haciendo clic en **Establecer contraseña** en el cuadro izquierdo.

Valores:

Contraseña del administrador	Permite definir la contraseña utilizando hasta 10 caracteres alfanuméricos. Cuando se escribe, la contraseña aparece en el campo en forma de asteriscos (*).
Confirmar contraseña del administrador	Vuelva a escribir la contraseña para confirmarla.



NOTA: Si ha olvidado la contraseña, inicialice la NVM (memoria no volátil) para restablecer la contraseña predeterminada. Consulte "Restablecer servidor de impresión" en la página 192.



NOTA: Si desea cambiar la contraseña para bloquear el panel del operador, vaya a **Aj bloqueo panel** en **Configuración de la impresora**.

Restablecer servidor de impresión

Uso:

Inicializar la memoria NVM (memoria no volátil) para la función de red y reiniciar la impresora. También podrá iniciar la NVM de la impresora desde **Restablecer valores predeterminados** en el menú **Configuración de la impresora**.

Valores:

Inicialice la memoria NIC y reinicie la impresora.	Haga clic en el botón Iniciar para inicializar la NVM. Los parámetros de la red volverán a su valor predeterminado y se reiniciará la función de red.
Reiniciar impresora	Haga clic en el botón Inicio para reiniciar la impresora.

Volumen de impresión

Use el menú **Volumen de impresión** para verificar el número de páginas impresas.

Valores:

Contador de páginas de la impresora	Muestra el número total de páginas impresas desde que la impresora salió de fábrica.
Papel utilizado	Muestra el número de páginas impresas en cada tamaño de papel.

Libreta de direcciones

El menú **Libreta de direcciones** contiene las páginas **Fax/e-mail** y **Dirección de servidor**.

Fax/e-mail

La página **Fax/e-mail** contiene los siguientes subniveles.

Libreta de direcciones	Permite ver, editar o crear entradas en la libreta de direcciones.
Grupo de fax	Permite ver, editar o crear entradas de grupo de fax.
Grupo de e-mail	Permite ver, editar o crear entradas de grupos de e-mail.
E-Mail Default Setup (Configuración predeterminada de e-mail)	Permite ver, editar o establecer el mensaje y asunto predeterminados del e-mail.

Libreta de direcciones: Página superior

Uso:

Ver las entradas de la libreta de direcciones registradas en la página **Libreta de direcciones**.

Valores:

Lista de direcciones a:	Al seleccionar cada botón se muestra una lista de entradas del grupo de ID de usuarios indicadas en el botón.
ID:Name (ID:Nombre)	Muestra un ID de usuario y el nombre del usuario registrado con dicho ID. Los ID sin ninguna entrada se muestran como (No en uso) en la columna Nombre .
Nº teléfono	Muestra el número de teléfono del usuario.
Dirección de e-mail	Muestra la dirección electrónica del usuario.
Eliminar	Borra la entrada de la ID de usuario seleccionada.
Confirmar/Modificar	Muestra un cuadro de diálogo en el que podrá editar la entrada de la ID del usuario seleccionado.
Crear	Muestra un cuadro de diálogo en el que podrá crear una nueva entrada para la ID del usuario seleccionado.

Libreta de direcciones (Confirmar/Modificar, Crear)

Uso:

Ver o editar las entradas de la libreta de direcciones en la página **Libreta de direcciones** o crear una nueva entrada. Cuando haga clic en los botones **Confirmar/modificar** o **Crear** que hay en la página superior **Libreta de direcciones**, aparecerá un cuadro de diálogo con los siguientes elementos.

Valores:

ID (Marcado rápido de fax)	Muestra la ID del usuario seleccionado.
Nombre	Permite ver o editar el nombre del usuario registrado debajo de la ID de usuario, o introducir un nombre para una nueva entrada.
Nº teléfono	Permite ver o editar el número de teléfono del usuario o introducir un número en la nueva entrada.
Dirección de e-mail	Permite ver o editar la dirección de e-mail para el usuario o introducir una dirección de e-mail para una nueva entrada.
Eliminar	Haga clic en este botón para eliminar la entrada del ID de usuario. Este botón está disponible sólo en el cuadro de diálogo de edición de una entrada existente.
Aplicar nueva configuración	Haga clic en este botón para aplicar la nueva configuración.
Restaurar configuración	Haga clic en este botón para restablecer la configuración previa.
Atrás	Haga clic en este botón para volver a la página superior.

Libreta de direcciones (Eliminar)

Uso:

Eliminar las entradas de la libreta de direcciones registradas en la página **Libreta de direcciones**. Cuando seleccione el botón **Borrar** en la página superior de **Libreta de direcciones** aparecerá un cuadro de diálogo con los siguientes elementos.

Valores:

ID (Marcado rápido de fax)	Muestra la ID del usuario seleccionado.
Nombre	Se muestra el nombre del usuario registrado debajo de la ID del usuario seleccionado.

Nº teléfono	Muestra el número de teléfono del usuario.
Dirección de e-mail	Muestra la dirección electrónica del usuario.
Aplicar nueva configuración	Haga clic en este botón para aplicar la nueva configuración.
Atrás	Haga clic en este botón para volver a la página superior.

Grupo de fax: Página superior

Uso:

Ver las entradas de grupo de fax registrado en la página **Grupo de fax**.

Valores:

GroupID:Name (IDGrupo:Nombre)	Muestra un ID de grupo de fax y el nombre de grupo asignado. Las ID sin entrada muestran (No en uso) en la columna Nombre.
Eliminar	Se borra la entrada de la ID del grupo seleccionado.
Confirmar/Modificar	Se muestra un cuadro de diálogo en el que podrá editar la entrada de la ID del grupo seleccionado.
Crear	Se muestra un cuadro de diálogo en el que podrá crear una nueva entrada para la ID del grupo seleccionado.

Grupo de fax (Confirmar/Modificar, Crear)

Uso:

Ver o editar las entradas de grupo de número de fax en la página **Grupo de fax** o crear una nueva entrada. Cuando seleccione el botón **Confirmar/modificar** o **Crear** en la página superior **Grupo de fax** aparecerá un cuadro de diálogo con los siguientes elementos.

Valores:

Grupo de fax	ID	Muestra la ID del grupo seleccionado.
	Nombre	Permite ver o editar el nombre asignado a la ID del grupo, o introducir un nombre de grupo nuevo.

Marcado rápido de FAX	Lista de direcciones a:	Al seleccionar cada botón se muestra una lista de entradas del grupo de códigos de marcado rápido indicados en el botón.
	ID:Name (ID:Nombre)	Muestra un código de marcado rápido y los nombres de una entrada registrada con dicho código. Los códigos de marcado rápido sin entrada muestran (No en uso) en la columna Nombre .
	Nº teléfono	Permite ver o editar el número de fax de una entrada registrada debajo del código de marcado rápido, o introducir un número de fax para la nueva entrada.
	Aplicar nueva configuración	Haga clic en este botón para aplicar la nueva configuración.
	Restaurar configuración	Haga clic en este botón para restablecer la configuración previa.
	Atrás	Haga clic en este botón para volver a la página superior.

Grupo de fax (Borrar)

Uso:

Borrar las entradas de grupo de número de fax registrado en la página **Grupo de fax**. Cuando seleccione el botón **Borrar** en la página superior **Grupo de fax** aparecerá un cuadro de diálogo con los siguientes elementos.

Valores:

ID	Muestra la ID del grupo seleccionado.
Nombre	Se muestra el nombre asignado a la ID del grupo.
Aplicar nueva configuración	Haga clic en este botón para aplicar la nueva configuración.
Atrás	Haga clic en este botón para volver a la página superior.

Grupo de e-mail: Página superior

Uso:

Ver las direcciones electrónicas registradas en la página **Grupo de e-mail**.

Valores:

GroupID:Name	Muestra un ID de grupo y el nombre de grupo asignado. Las ID sin entrada muestran (No en uso) en la columna Nombre .
Eliminar	Se borra la entrada de la ID del grupo seleccionado.
Confirmar/Modificar	Se muestra un cuadro de diálogo en el que podrá editar la entrada de la ID del grupo seleccionado.
Crear	Se muestra un cuadro de diálogo en el que podrá crear una nueva entrada para la ID del grupo seleccionado.

Grupo de e-mail (Confirmar/modificar, Crear)

Uso:

Ver o editar las entradas de dirección de e-mail en la página **Grupo de e-mail** o crear una nueva entrada. Cuando seleccione el botón **Confirmar/modificar** o **Crear** en la página **Grupo de e-mail** aparecerá un cuadro de diálogo con los siguientes elementos.

Valores:

Grupo de e-mail	ID	Muestra la ID del grupo seleccionado.
	Nombre	Permite ver o editar el nombre asignado a la ID del grupo, o introducir un nombre de grupo nuevo.

Dirección de e-mail	Lista de direcciones a:	Al seleccionar cada botón se muestra una lista de entradas del grupo de ID indicadas en el botón.
	ID:Name (ID:Nombre)	Muestra un ID de usuario y el nombre del usuario registrado con dicho ID. Los ID sin ninguna entrada se muestran como (No en uso) en la columna Nombre .
	Dirección	Permite ver o editar la dirección electrónica de una entrada registrada con la ID del usuario seleccionado o introducir una dirección para una nueva entrada.
	Aplicar nueva configuración	Haga clic en este botón para aplicar la nueva configuración.
	Restaurar configuración	Haga clic en este botón para restablecer la configuración previa.
	Atrás	Haga clic en este botón para volver a la página superior.

Grupo de e-mail (Borrar)

Uso:

Borrar las entradas de grupo de e-mail en la página **Grupo de e-mail**. Cuando seleccione el botón **Borrar** en la página superior **Grupo de e-mail** aparecerá un cuadro de diálogo con los siguientes elementos.

Valores:

ID	Muestra la ID del grupo seleccionado.
Nombre	Se muestra el nombre asignado a la ID del grupo.
Aplicar nueva configuración	Haga clic en este botón para aplicar la nueva configuración.
Atrás	Haga clic en este botón para volver a la página superior.

Configuración de alerta de e-mail

Uso:

Establecer el mensaje y el asunto predeterminados del correo.

Valores:

Asunto predeterminado	Permite introducir el asunto predeterminado del e-mail. Se pueden escribir hasta 50 caracteres alfanuméricos.
Texto del mensaje	Permite introducir el mensaje predeterminado del correo. Se pueden escribir hasta 200 caracteres alfanuméricos.
Aplicar nueva configuración	Haga clic en este botón para aplicar la nueva configuración.
Restaurar configuración	Haga clic en este botón para restablecer la configuración previa.

Dirección de servidor

Dirección de servidor: Página superior

Uso:

Ver las entradas de direcciones de servidores.

Valores:

Lista de direcciones a:	Al seleccionar cada botón se muestra una lista de entradas del grupo de ID indicadas en el botón.
ID:Name (ID:Nombre)	Muestra un ID de servidor y el nombre del directorio de archivos registrado con dicho ID. Los ID sin ninguna entrada se muestran como (No en uso) en la columna Nombre .
Dirección de servidor	Se muestra la dirección del directorio del archivo.
Eliminar	Se borra la entrada de la ID del servidor seleccionado.
Confirmar/Modificar	Se muestra un cuadro de diálogo en el que podrá editar la entrada de la ID del servidor seleccionado.
Crear	Se muestra un cuadro de diálogo en el que podrá crear una nueva entrada para la ID del servidor seleccionado.

Dirección de servidor (Confirmar/Modificar, Crear)

Uso:

Ver o editar las entradas de dirección de servidor en la página **Dirección de servidor** o crear una nueva entrada. Cuando seleccione el botón **Confirmar/modificar** o **Crear** en la página superior **Dirección de servidor** aparecerá un cuadro de diálogo con los siguientes elementos

Valores:

ID	Se muestra la ID del servidor seleccionado.
Nombre	Permite ver o modificar el nombre asignado a la ID del servidor, o introducir un nuevo nombre de servidor.
Tipo servidor	FTP Selecciónelo para almacenar los documentos escaneados en un servidor mediante el protocolo FTP.
	SMB Selecciónelo para almacenar los documentos escaneados en un equipo mediante el protocolo Server Message Block (SMB).
Dirección de servidor	Permite ver o editar la dirección de servidor registrado con la ID del servidor, o introducir una nueva dirección de servidor.
Nombre compartido	Permite ver o editar el nombre compartido asignado o introducir un nuevo nombre compartido cuando se establece SMB en Tipo de servidor .
Ruta del servidor	Permite ver o editar el nombre asignado a la ruta del servidor, o introducir una nueva ruta.
Número del puerto de servidor	Permite ver o editar el nombre asignado al número de puerto del servidor, o introducir un nuevo número de puerto. Si deja el siguiente cuadro de texto en blanco, se utilizará el número de puerto predeterminado (FTP: 21, SMB: 139).
Nombre de inicio de sesión	Permite ver o editar el nombre de inicio de sesión necesario para acceder al protocolo seleccionado, o introducir un nuevo nombre de inicio de sesión.
Contrña inices	Permite ver o editar la contraseña necesaria para acceder al protocolo seleccionado, o introducir una nueva contraseña.
Volver a introducir contraseña	Vuelva a escribir la contraseña para confirmarla.
Aplicar nueva configuración	Haga clic en este botón para aplicar la nueva configuración.

Restaurar configuración	Haga clic en este botón para restablecer la configuración previa.
Atrás	Haga clic en este botón para volver a la página superior.

Dirección de servidor (Borrar)

Uso:

Borrar las direcciones de servidor registradas en la página **Dirección de servidor**. Cuando seleccione el botón **Borrar** en la página superior de **Dirección de servidor** aparecerá un cuadro de diálogo con los siguientes elementos.

Valores:

ID	Se muestra la ID del servidor seleccionado.
Nombre	Se muestra el nombre asignado a la ID del servidor.
Dirección de servidor	Se muestra la dirección de servidor registrado con la ID del servidor.
Aplicar nueva configuración	Haga clic en este botón para aplicar la nueva configuración.
Atrás	Haga clic en este botón para volver a la página superior.

Configuración de bandeja

Utilice el menú **Configuraciones de bandeja** para establecer el tamaño y el tipo de papel colocado en el alimentador multiuso (MPF).

Valores:

Tipo de papel de bandeja	Establece el tipo de papel colocado en el MPF.
Tamaño de papel de bandeja	Establece el tamaño de papel colocado en el MPF.
Bandeja 1 tamaño personal - Y	Establece la longitud del papel de tamaño personalizado colocado en el MPF.

Bandeja 1 tamaño personal - X	Establece el ancho del papel de tamaño personalizado colocado en el MPF.
Mostrar txt emerg	Establece si desea que aparezca un menú emergente en el que se indica al usuario que defina el Tipo de papel y el Tamaño de papel cuando lo coloque en el MPF.
Aplicar nueva configuración	Haga clic en este botón para aplicar la nueva configuración.
Restaurar configuración	Haga clic en este botón para restablecer la configuración previa.

Instrucciones sobre el material de impresión

El material de impresión puede ser papel, etiquetas, sobres y papel encapado, entre otros. La impresora proporciona una gran calidad de impresión en una gran variedad de materiales. Seleccionar el material de impresión adecuado para la impresora le ayudará a evitar problemas. En esta sección se describe cómo elegir el material de impresión, cómo cuidarlo y cómo colocarlo en el alimentador multiuso (MPF) o en la bandeja de inserción de hojas prioritaria (PSI).

Papel

Para obtener la mejor calidad de impresión en color, utilice papel xerográfico de 75 g/m² de fibra larga, y en blanco y negro, de 90 g/m² de fibra larga. Se recomienda que pruebe con una muestra antes de comprar grandes cantidades de cualquier material de impresión.

A la hora de colocar el papel, identifique la cara de impresión recomendada en el paquete y colóquelo correctamente. Para obtener instrucciones detalladas sobre la colocación, consulte "Colocación de material de impresión en el alimentador multiuso (MPF)" en la página 59 y "Colocación de material de impresión en la bandeja de inserción de hojas prioritaria (PSI)" en la página 66.

Características del papel

Las características de papel definidas a continuación afectan a la calidad y fiabilidad de la impresión. Se recomienda tener presentes estas instrucciones al planificar la adquisición de grandes cantidades de papel.

Peso

Tanto el MPF como la PSI cogen automáticamente papel cuyo peso sea entre 60 y 163 g/m² de fibra larga. El papel con un peso menor de 60 g/m² podría no entrar correctamente y producir atascos. Para obtener los mejores resultados, utilice papel de 75 g/m² de fibra larga.

Ondulación

La ondulación es la tendencia del material de impresión a curvarse por los bordes. La ondulación excesiva puede provocar problemas de alimentación del papel. Suele producirse después de que el papel pase por la impresora, donde soporta altas temperaturas. Almacenar el papel sin empaquetar, incluso en el alimentador, puede causar ondulaciones en el papel antes de su impresión y provocar problemas de alimentación sea cual sea el grado de humedad. Si imprime sobre un papel ondulado, alíselo e introdúzcalo en el MPF o la PSI.

Suavidad

El grado de suavidad del papel afecta directamente a la calidad de impresión. Si el papel es demasiado áspero, el tóner no lo impregnará de forma adecuada, lo que tendrá como resultado una mala calidad de impresión. Si el papel es demasiado suave, puede provocar problemas de alimentación. La suavidad comprendida entre 150 y 250 puntos Sheffield proporciona la mejor calidad de impresión.

Contenido de humedad

La cantidad de humedad del papel afecta tanto a la calidad de impresión como a la capacidad que tiene la impresora para coger el papel correctamente. Deje el papel en el envoltorio original hasta que vaya a utilizarlo. De este modo, se evitarán problemas de impresión derivados de una exposición innecesaria del papel a la humedad.

Dirección de la fibra

Consiste en la alineación de las fibras del papel en una hoja. La fibra puede ser del tipo fibra larga, en el sentido de la longitud del papel, o fibra corta, en el sentido de la anchura del papel. Para el papel de 60 a 135 g/m², se recomienda la fibra larga. Para papeles con un peso superior a 135 g/m², se aconseja la fibra corta.

Contenido de fibra

La mayoría del papel xerográfico de alta calidad está fabricado con pulpa de madera 100% química. El papel que contiene fibras como el algodón posee características que pueden dificultar el manejo del papel.

Papel recomendado

Para garantizar la mejor calidad de impresión y fiabilidad en la alimentación, utilice papel seco xerográfico de 75 g/m². El papel de tipo comercial diseñado para uso genérico también proporciona una calidad de impresión aceptable. Utilice únicamente papel que pueda soportar altas temperaturas sin perder el color, provocar manchas de tinta o tóner o liberar emisiones peligrosas. El proceso de impresión láser calienta el papel a altas temperaturas. Consulte con el fabricante o distribuidor si el papel elegido es aceptable para impresoras láser.



NOTA: Imprima siempre varias muestras antes de comprar grandes cantidades de cualquier tipo de material de impresión. Cuando seleccione un material de impresión, tenga en cuenta el peso, el contenido en fibra y el color.

Papel no recomendado

No es aconsejable utilizar con la impresora los tipos de papel siguientes:

- Papel tratado químicamente, utilizado para hacer copias sin papel carbón, también denominado papel sin carbón, papel sin copia carbón (CCP) o papel que no necesita carbón (NCR).
- Papel preimpreso con productos químicos que puedan contaminar la impresora.
- Papel preimpreso que se pueda ver afectado por la temperatura del fusor de la impresora.
- Papel preimpreso que necesite un registro (ubicación exacta de la impresión en la página) superior a $\pm 0,09$ pulg., como los formularios de reconocimiento óptico de caracteres (OCR).

En algunos casos se puede ajustar el registro con el programa de software para imprimir correctamente en estos formularios.

- Papel tratado (borrable de alta calidad), papel sintético, térmico.
- Papel con bordes ásperos, con superficie de textura áspera o gruesa u ondulado.
- Papel reciclado que contenga más de un 25% de material de desecho que no cumpla con los requisitos de la norma DIN 19 309.
- Impresos o documentos con varias copias.

- La calidad de impresión podría reducirse (es posible que aparezcan espacios en blanco o manchas en el texto) cuando se imprima en papel ácido o de talco.
- El papel húmedo puede producir arrugas.

Selección del papel

La selección correcta del papel evita atascos y asegura una impresión sin problemas.

Para evitar atascos o una baja calidad de impresión:

- Utilice siempre papel nuevo, seco y sin estropear.
- Antes de cargar el papel, identifique la cara de impresión recomendada del papel. Esta información suele venir indicada en el embalaje del papel.
- No utilice papel que haya cortado o recortado.
- No mezcle tamaños, pesos o tipos de material de impresión en la misma bandeja, ya que se puede producir un atasco.
- No extraiga la PSI durante una impresión.
- Asegúrese de colocar correctamente el papel en el MPF o la PSI.
- Doble ligeramente las hojas hacia delante y hacia atrás y airéelas. Alinee los bordes de la pila sobre una superficie plana.

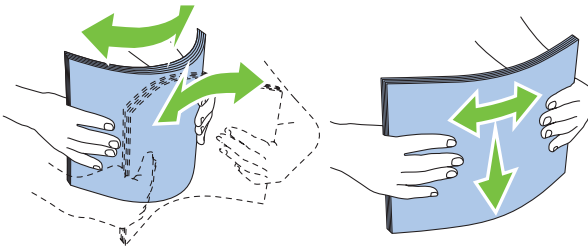

Cómo elegir material preimpreso y papel con membrete

Siga estas instrucciones cuando tenga que imprimir sobre material preimpreso y papel con membrete:

- Para obtener el mejor resultado, utilice papel de fibra larga.

- Utilice únicamente impresos y hojas con membrete mediante un proceso de impresión con offset litográfico o de grabado.
- Elija un tipo de papel que absorba la tinta sin provocar manchas.
- Evite utilizar papel con superficie de textura áspera o gruesa.
- Utilice papel impreso con tintas resistentes al calor, diseñado para utilizarlo en fotocopiadoras. La tinta debe soportar temperaturas de 225 °C sin fundirse ni liberar emisiones peligrosas.
- Utilice tintas que no se vean afectadas por la resina del tóner o por la silicona del fusor. Las tintas que se imprimen mediante un proceso de oxidación o tintas oleosas deben cumplir estos requisitos, las de látex puede que no. Si tiene alguna duda, póngase en contacto con el proveedor de papel.

Impresión en papel con membrete

Consulte al fabricante o distribuidor si el papel con membrete preimpreso elegido es válido para impresoras láser.

La orientación de la página es importante al imprimir en papel con membrete. Observe las indicaciones de la siguiente ilustración para colocar hojas con membrete en la bandeja.

Colocación de papel con membrete

Coloque el papel con membrete en la impresora con la cara de impresión hacia arriba y con la cabecera primero.

Bandeja de inserción de hojas prioritaria (PSI) del alimentador multiusos (MPF)

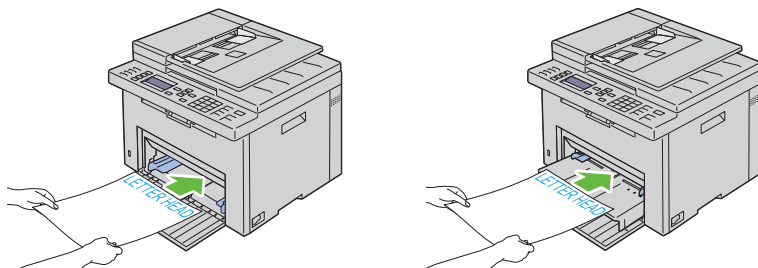

Cómo elegir el papel perforado

La cantidad y ubicación de los orificios y las técnicas de fabricación pueden variar en las distintas marcas de papel perforado. No obstante, es posible que no se pueda imprimir en el papel según la disposición de los agujeros en el mismo.

Tenga en cuenta las siguientes instrucciones para elegir y utilizar papel perforado:

- Pruebe papel de distintos fabricantes antes de solicitar y utilizar grandes cantidades de papel perforado.
- El papel se deberá perforar durante el proceso de fabricación y no agujerear cuando ya estén las resmas empaquetadas. El papel perforado puede provocar atascos cuando se cargan varias hojas en la impresora, ya que se puede producir un atasco.
- El papel perforado puede contener más partículas de polvo que el papel normal. Es posible que tenga que limpiar la impresora más veces y que el papel no entre con tanta facilidad en la impresora como el papel normal.
- Las instrucciones de peso para el papel perforado son las mismas que para el papel sin perforaciones.

Sobres

Según el sobre que se elija, es posible se produzcan pequeñas arrugas de intensidad variable. Se recomienda que pruebe con una muestra antes de comprar grandes cantidades de cualquier material de impresión. Para obtener instrucciones sobre cómo colocar un sobre, consulte "Colocación de material de impresión en el alimentador multiuso (MPF)" en la página 59 o "Colocación de material de impresión en la bandeja de inserción de hojas prioritaria (PSI)" en la página 66.

Al imprimir en sobres:

- Utilice sólo sobres de alta calidad para impresoras láser.
- Establezca la fuente del material de impresión en el MPF o la PSI. Ajuste el tipo de papel en **Sobre** y seleccione el tamaño correspondiente en el controlador de la impresora.

- Para obtener el mejor rendimiento, utilice sobres fabricados con papel de 75 g/m². Podrá cargar papel de hasta 105 g/m² de peso en el alimentador de sobres siempre que el contenido de algodón sea inferior o igual al 25%. Los sobres con un contenido de algodón del 100% no deberán exceder los 90 g/m².
- Utilice únicamente sobres recién desempaquetados, sin estropear.
- Utilice sobres que puedan soportar temperaturas de 205 °C sin sellarse, ondularse de forma excesiva, arrugarse ni liberar emisiones peligrosas. Si tiene alguna duda acerca de los sobres que piensa utilizar, consulte a su proveedor de sobres.
- Ajuste la guía a la anchura de los sobres.
- Colóquelos siempre con la cara de impresión hacia arriba.
- Para obtener instrucciones sobre cómo colocar un sobre, consulte "Colocación de material de impresión en el alimentador multiuso (MPF)" en la página 59 o "Colocación de material de impresión en la bandeja de inserción de hojas prioritaria (PSI)" en la página 66.
- Utilice sobres de un mismo tamaño en una misma impresión.
- Asegúrese de que la humedad es baja, ya que la humedad alta (más del 60%) y las elevadas temperaturas de impresión podrían sellar los sobres.
- Para obtener los mejores resultados, no utilice sobres que:
 - tengan excesivos dobleces u ondulaciones
 - estén pegados entre sí o estropeados
 - contengan ventanas, agujeros, perforaciones, recortes o repujados
 - utilicen cierres metálicos, hilos con nudos o barras de doblez metálicas
 - tengan un diseño entrelazado
 - tengan pegados sellos de correo
 - tengan bordes con muescas o esquinas dobladas
 - tengan terminaciones ásperas, arrugadas o dobladas.

Etiquetas

La impresora puede imprimir en muchas etiquetas diseñadas solo para las impresoras láser.

Al seleccionar etiquetas:

- El adhesivo de la etiqueta, la cara recomendada del paquete de impresión y las capas de protección deben poder soportar una temperatura de 205 °C y una presión de 1,7 kilos por centímetro cuadrado.
- Utilice etiquetas que no corran el riesgo de sellarse, ondularse de forma excesiva, arrugarse ni liberar emisiones peligrosas.
- No utilice hojas de etiquetas con un material de soporte liso.



AVISO: Se recomienda que pruebe con una muestra antes de comprar grandes cantidades de cualquier material de impresión.

Al imprimir en etiquetas:

- Utilice etiquetas que puedan soportar temperaturas de 205 °C sin sellarse, ondularse de forma excesiva, arrugarse ni liberar emisiones peligrosas.
- Defina el tipo de papel Etiqueta en el controlador de impresora.
- No cargue etiquetas junto con papel en la misma bandeja.
- No imprima dentro del margen de separación de 1 mm.
- No imprima dentro del borde de la etiqueta de 1 mm, de las perforaciones o entre márgenes de separación de la etiqueta.
- No imprima una misma etiqueta más de una vez.
- Es preferible utilizar la orientación vertical, en especial al imprimir códigos de barras.
- No utilice etiquetas que tengan el adhesivo visible.
- Utilice hojas con etiquetas completas. Las hojas incompletas pueden provocar que las etiquetas se despeguen durante la impresión y provoquen un atasco.
- No utilice hojas de etiquetas que tengan adhesivo hasta el borde de la hoja. Se recomienda la aplicación por zonas del adhesivo con una separación de al menos 1 mm de los bordes. El material adhesivo contamina la impresora y podría anular la garantía.



PRECAUCIÓN: De lo contrario, la impresora podría atascarse y contaminar la impresora y los cartuchos con adhesivo. Como resultado, podrían anularse las garantías de su impresora y cartucho.

Almacenamiento del material de impresión

Las siguientes instrucciones le ayudarán a evitar problemas de colocación del material de impresión y de calidad de impresión desigual.

- Para obtener los mejores resultados, almacene el material de impresión en un ambiente en el que la temperatura sea aproximadamente de 21 °C y la humedad relativa sea del 40%.
- Es preferible guardar las cajas de material de impresión en una estantería o palé que en el suelo directamente.
- Si guarda paquetes individuales de material de impresión fuera de su caja original, compruebe que estén sobre una superficie plana de forma que los bordes y las esquinas no se curven.
- No coloque nada sobre los paquetes de material de impresión.

Identificación del material y las especificaciones de impresión

En este apartado se ofrece información sobre los tamaños de papel, los tipos y las especificaciones compatibles.

Tamaños de papel compatibles

	Alimentador multiusos (MPF)	Bandeja de inserción de hojas prioritaria (PSI)
A4 (210 x 297 mm)	Sí	Sí
B5 (182 x 257 mm)	Sí	Sí
A5 (148 x 210 mm)	Sí	Sí
C5 (162 x 229 mm)	Sí	Sí
Monarch (98 x 190 mm)	Sí	Sí
Monarch BLP (98 x 190 mm) ^{*1}	Sí	Sí ^{*4}
Sobre #10 (105 x 241 mm)	Sí	Sí
DL (110 x 220 mm)	Sí	Sí
DL BLP (220 x 110 mm) ^{*1}	Sí	Sí ^{*4}
Carta (210 x 297 mm)	Sí	Sí

	Alimentador multiusos (MPF)	Bandeja de inserción de hojas prioritaria (PSI)
Extra oficio (216 x 356 mm)	Sí	Sí
Folio (216 x 330 mm)	Sí	Sí
Ejecutivo (184 x 267 mm)	Sí	Sí
Personalizado* ² * ³	Sí	Sí

*1 Puede colocar los originales en la dirección de alimentación por el lado largo o por el lado corto. En la siguiente ilustración se muestran las orientaciones BCP y BLP. La marca de la flecha en la ilustración muestra la orientación de carga del papel.

NOTA: No está disponible cuando se usa el controlador de impresora XPS.

*2 Anchura personalizada: de 76 mm a 216 mm
 Anchura máxima del sobre (DL BLP): 220 mm
 Longitud personalizada: de 127 mm a 356 mm (para la PSI, de 191 mm a 356 mm)
 Longitud máxima del sobre (Monarch LEF): 98 mm

*3 Únicamente el usuario administrador podrá configurar el tamaño personalizado desde el controlador de la impresora.

*4 Asegúrese de insertar completamente el sobre hasta que haga tope. De lo contrario, la impresora cogerá el material que haya en el MPF.

SEF

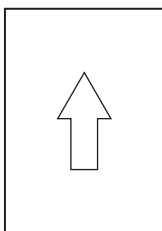

LEF

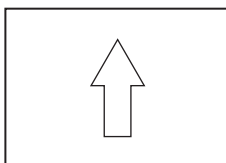

Tipos de papel compatibles

Material	Alimentador multiusos (MPF)	Bandeja de inserción de hojas prioritaria (PSI)
Normal	Sí [*]	Sí [*]
Normal - 2ª cara	Sí	Sí

Material	Alimentador multiusos (MPF)	Bandeja de inserción de hojas prioritaria (PSI)
Normal grueso	Sí	Sí
Normal grueso - 2ª cara	Sí	Sí
Reciclado	Sí	Sí
Reciclado - 2ª cara	Sí	Sí
Etiqueta	Sí	Sí
Portadas	Sí	Sí
Portadas - 2ª cara	Sí	Sí
Sobre	Sí	Sí
Encapado	Sí	Sí
Encapado - 2ª cara	Sí	Sí

* Los valores marcados con un asterisco (*) son los valores de menú predeterminados de fábrica.

Especificaciones del tipo de papel

Tipo de papel	Peso (gsm)	Observaciones
Normal	60-90	-
Normal grueso	91-105	-
Portadas	106-163	-
Encapado	106-163	No se puede utilizar papel para impresora de inyección de tinta.
Etiqueta	-	No se puede utilizar papel para impresora de inyección de tinta.
Sobres	-	-
Reciclado	60-105	-

Colocación del material de impresión

La colocación correcta del material de impresión evita atascos y asegura una impresión sin problemas.

Antes de colocar el material, debe saber cuál es la cara de impresión recomendada. Esta información suele venir en el embalaje.



NOTA: Tras colocar papel en el alimentador, especifique el mismo tipo de papel en el panel del operador.

Capacidad

El alimentador multiusos (MPF) puede alojar:

- 150 hojas de papel estándar
- 16 mm de papel grueso
- Una hoja de papel encapado
- 16 mm de postales
- Cinco sobres
- 16 mm de etiquetas

La bandeja de inserción de hojas prioritaria (PSI) puede alojar:

- 10 hojas de papel estándar o una hoja de otro papel

Dimensiones del material de impresión

El MPF y la PSI aceptan material de impresión con las siguientes dimensiones:

- Anchura: de 76 a 216 mm

- Longitud: de 127 a 356 mm

Colocación de material de impresión en el alimentador multiusos (MPF)

 **NOTA:** Utilice sólo material de impresión láser. No utilice papel de inyección de tinta en esta impresora.

- 1 Abra la cubierta frontal.

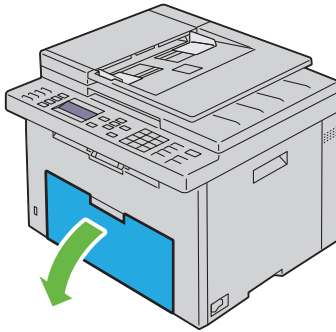

- 2 Extraiga la bandeja de inserción de hojas prioritaria (PSI).

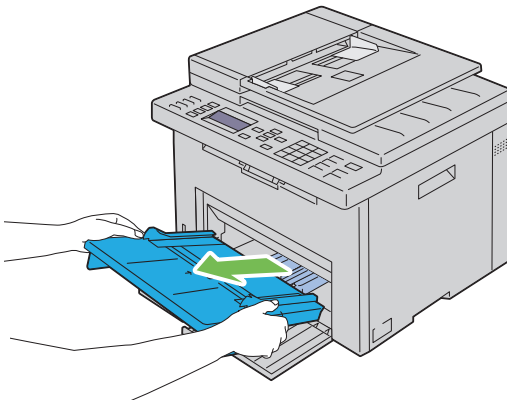

- 3 Empuje la guía de longitud hasta que haga tope.

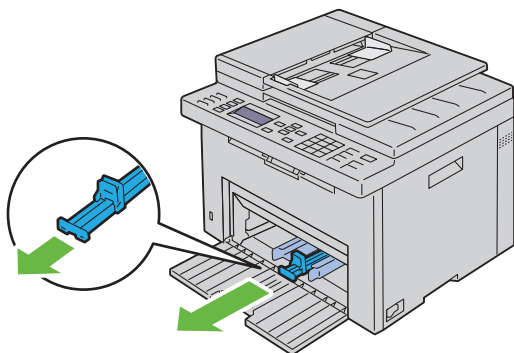

4 Empuje la extensión de MPF hasta que haga tope.

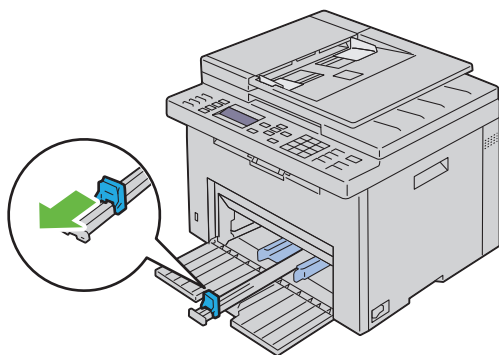

5 Ajuste las guías de anchura del papel hasta la anchura máxima.

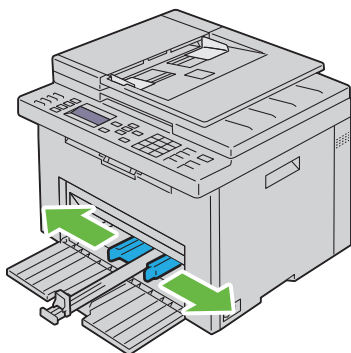

- 6 Antes de colocar el material de impresión, airee las hojas para evitar que se peguen entre sí. Alinee los bordes de la pila sobre una superficie plana.

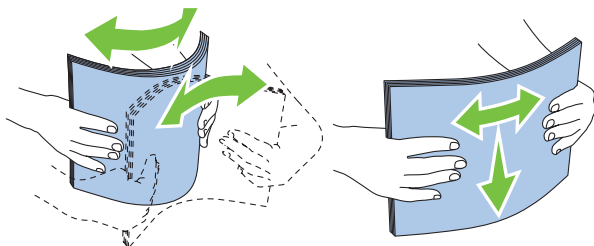

- 7 Coloque el material de impresión en el MPF con el borde superior hacia delante y la cara de impresión recomendada hacia arriba.

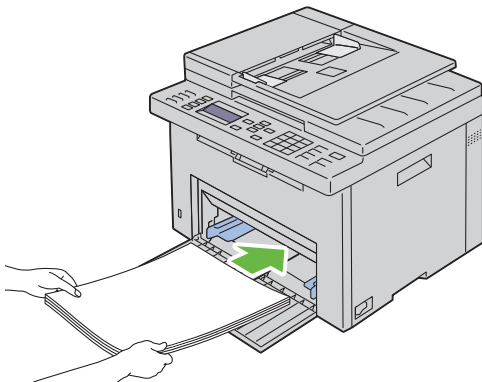

- 8** Ajuste las guías de anchura hasta que reposen contra los bordes de la pila del material de impresión.

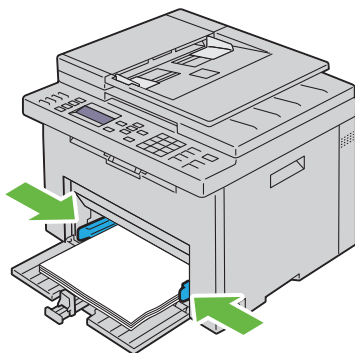

- 9** Mueva la guía de longitud hacia la impresora hasta que toque el material de impresión.

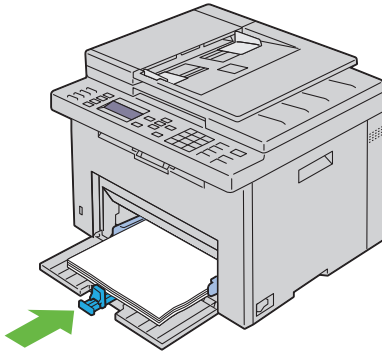

NOTA: En función del tamaño del material de impresión, mueva primero la extensión MPF hacia atrás hasta que haga tope y, después, mueva la guía de longitud hacia atrás hasta que toque el material de impresión.

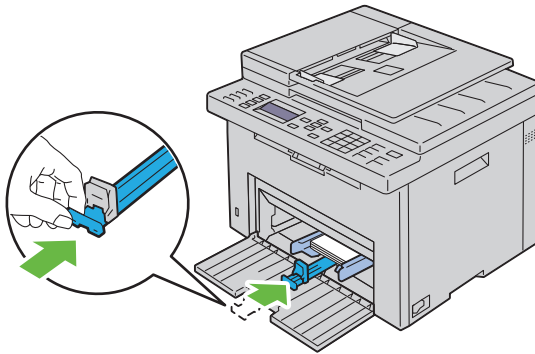

- 10 Inserte la PSI en la impresora y, después, alinéela con la marca de la bandeja de papel.

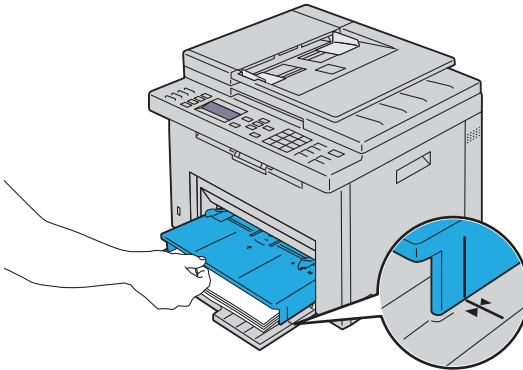
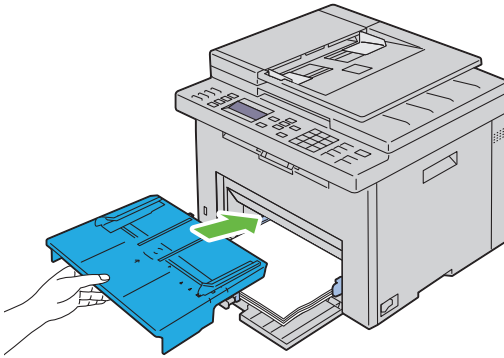

- 11 Seleccione el tipo de papel en el panel del operador si el material de impresión colocado no es papel normal estándar. Si coloca un material de impresión especificado por el usuario en el MPF, deberá indicar el tamaño del papel con el panel del operador.

 **NOTA:** Para papeles de tamaño estándar, ajuste primero las guías y luego configure los papeles.

Colocación de sobres en el alimentador multiusos (MPF)

 **NOTA:** Cuando coloque sobres, asegúrese de especificar la opción de sobres en el controlador de la impresora. De lo contrario, la imagen de impresión se girará 180 grados.

Cuando se coloque Sobre#10, DL o Monarch

Coloque los sobres con el lado que se imprimirá hacia arriba, el lado de la solapa hacia abajo y la solapa hacia la derecha.

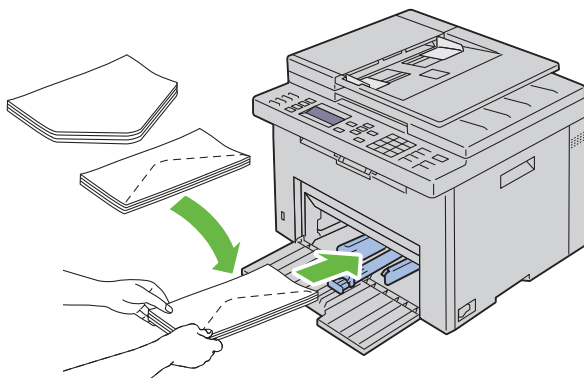

Para evitar que DL y Monarch se arruguen, se recomienda colocarlos con el lado de impresión hacia arriba, la solapa abierta y mirando hacia usted.

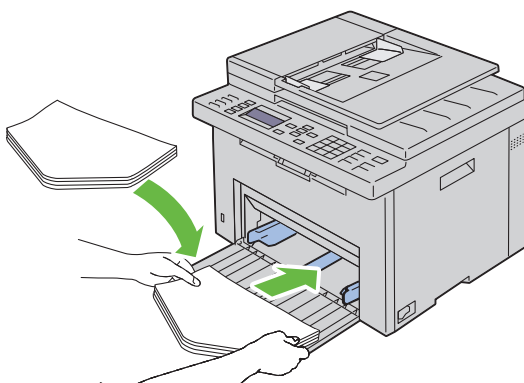

Cuando se coloque C5

Coloque los sobres con el lado que se imprimirá hacia arriba y la solapa abierta.

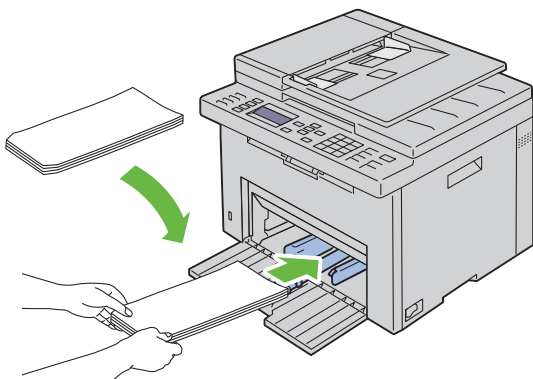

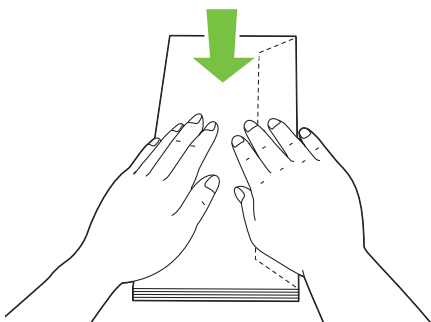

AVISO: No utilice nunca sobres con ventanas o revestimientos encapados, ya que podrían ocasionar atascos de papel y estropear la impresora.

NOTA: Si no coloca los sobres en el alimentador multiuso (MPF) inmediatamente después de haberlos sacado del paquete, éstos podrían hincharse. Para evitar atascos, aplánelos según se muestra a continuación cuando los coloque en el alimentador multiusos (MPF).

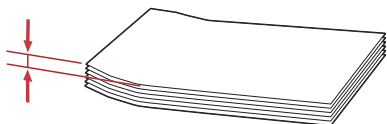
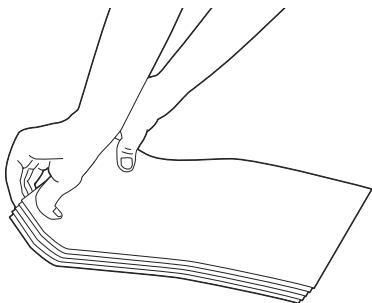

NOTA: Si los sobres siguen sin entrar bien en la impresora, doble un poco la solapa de los sobres, como se muestra en la siguiente ilustración. La cantidad que se doble debe ser 5 mm o menos.





 **NOTA:** Para confirmar la correcta orientación de cada material de impresión, como los sobres, consulte las instrucciones en el navegador de configuración de papel/sobres en el controlador de la impresora.

Colocación de papel con membrete

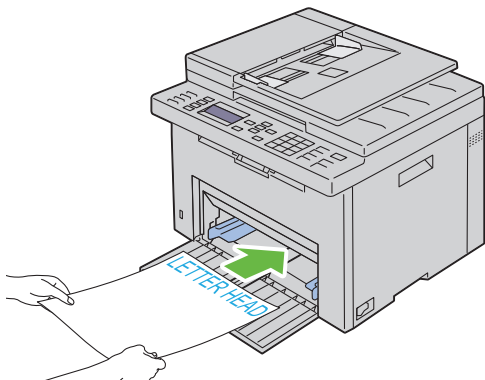
Coloque el papel con membrete en la impresora con la cara de impresión hacia arriba y con la cabecera primero.



Colocación de material de impresión en la bandeja de inserción de hojas prioritaria (PSI)

-  **NOTA:** Para evitar atascos de papel, no extraiga la PSI mientras se está imprimiendo.
-  **NOTA:** Utilice sólo material de impresión láser. No utilice papel de inyección de tinta en esta impresora.

- 1 Abra la cubierta frontal.

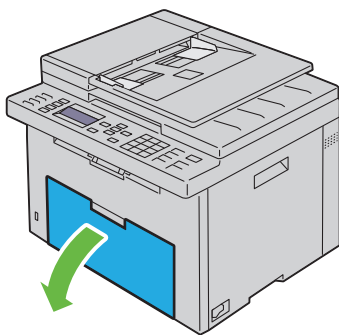

- 2 Deslice la PSI hacia delante y, después, alinéela con la marca de la bandeja de papel.

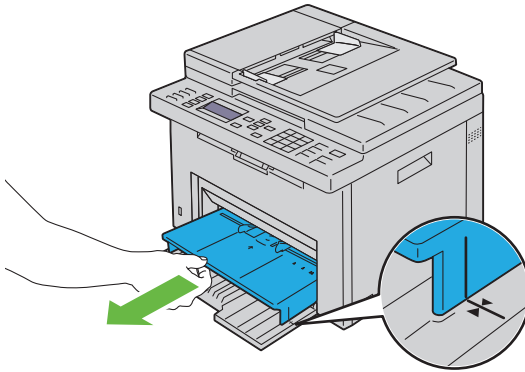

- 3 Ajuste las guías de anchura del papel hasta la anchura máxima.

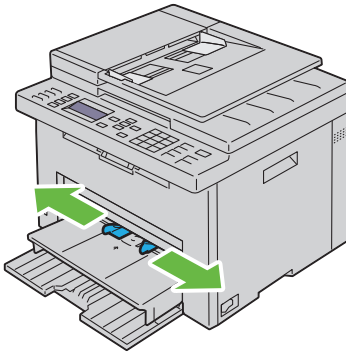

- 4 Antes de colocar el material de impresión, airee las hojas para evitar que se peguen entre sí. Alinee los bordes de la pila sobre una superficie plana.

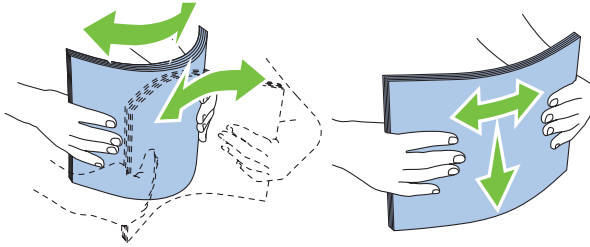

- 5 Coloque el material de impresión en la PSI con el borde superior hacia delante y la cara de impresión recomendada hacia arriba.

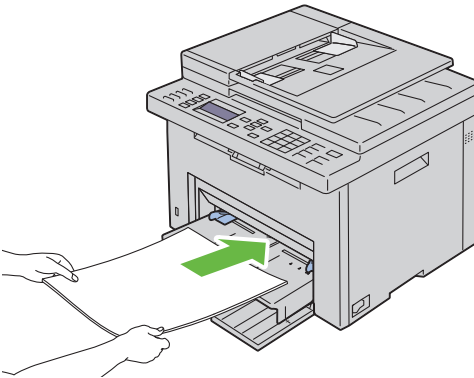

- 6 Ajuste las guías de anchura hasta que reposen contra los bordes de la pila del material de impresión.

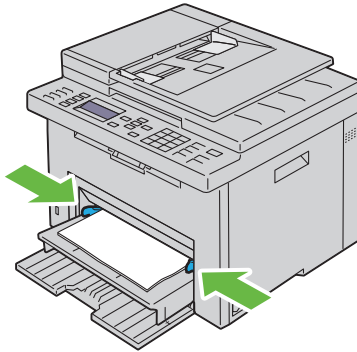

- 7 Seleccione el tipo de papel en el controlador de la impresora si el material de impresión colocado no es papel normal estándar. Si coloca un material de impresión especificado por el usuario en la PSI, deberá indicar el tamaño del papel mediante el controlador de la impresora.

Colocación de sobres en la bandeja de inserción de hojas prioritaria (PSI)

- 📌 **NOTA:** Asegúrese de insertar completamente el sobre hasta que haga tope. De lo contrario, la impresora cogerá el material que haya en el MPF.
- 📌 **NOTA:** Cuando coloque sobres, asegúrese de especificar la opción de sobres en el controlador de la impresora. De lo contrario, la imagen de impresión se girará 180 grados.

Cuando se coloque Sobre#10, DL o Monarch

Coloque los sobres con el lado que se imprimirá hacia arriba, el lado de la solapa hacia abajo y la solapa hacia la derecha.

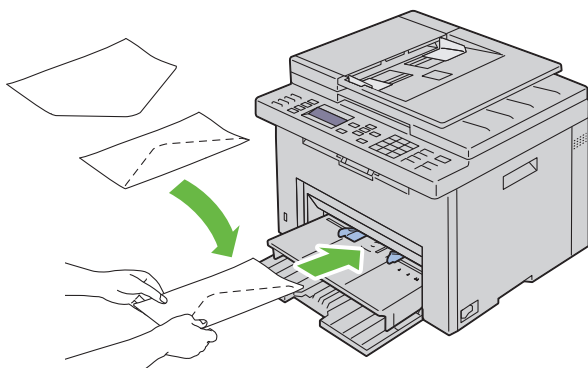

Para evitar que DL y Monarch se arruguen, se recomienda colocarlos con el lado de impresión hacia arriba, la solapa abierta y mirando hacia usted.

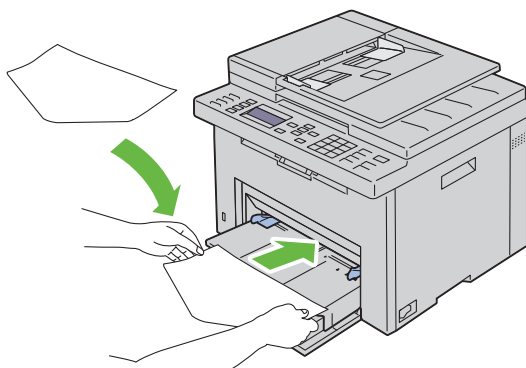

Cuando se coloque C5

Coloque los sobres con el lado que se imprimirá hacia arriba y la solapa abierta.

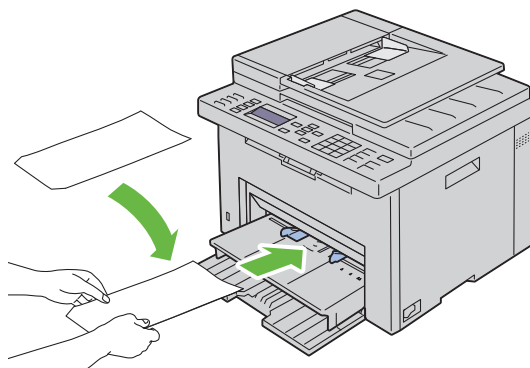

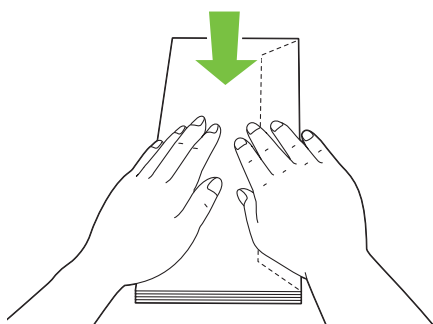

➔ AVISO: No utilice nunca sobres con ventanas o revestimientos encapados, ya que podrían ocasionar atascos de papel y estropear la impresora.

📎 NOTA: Si no coloca los sobres en la PSI inmediatamente después de haberlos sacado del paquete, éstos podrían hincharse. Para evitar atascos, aplánelos según se muestra a continuación cuando los coloque en la PSI.

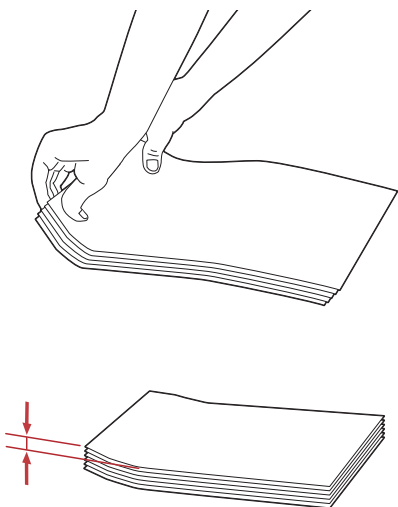

📎 NOTA: Si los sobres siguen sin entrar bien en la impresora, doble un poco la solapa de los sobres, como se muestra en la siguiente ilustración. La cantidad que se doble debe ser 5 mm o menos.



 **NOTA:** Para confirmar la correcta orientación de cada material de impresión, como los sobres, consulte las instrucciones en el navegador de configuración de papel/sobres en el controlador de la impresora.

Colocación de papel con membrete

Coloque el papel con membrete en la impresora con la cara de impresión hacia arriba y con la cabecera primero.

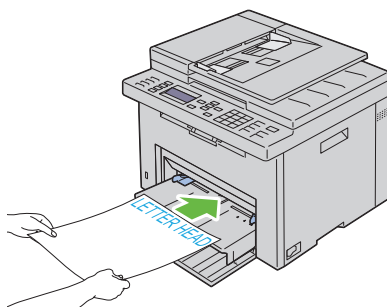

Impresión dúplex manual (solo controlador de impresora Windows)

 **NOTA:** Si el papel está abarquillado, alíselo e introdúzcalo en el alimentador.

 **NOTA:** El controlador de impresora XPS no admite la impresión dúplex manual.

La ventana de instrucciones aparece al iniciar la impresión dúplex manual. Tenga en cuenta que no podrá volver a abrir la ventana una vez cerrada. No cierre la ventana hasta finalizar la impresión dúplex.

La impresión dúplex manual se puede realizar con el alimentador multiusos o con la bandeja de inserción de hojas prioritaria.

Alimentador multiusos (MPF)

- 1 Imprima primero las páginas pares (caras traseras). Para un documento de seis páginas, las caras traseras se imprimen en el orden siguiente: página 6, página 4 y página 2.  El LED de datos se enciende y aparece un mensaje en la pantalla LCD cuando terminan de imprimirse las páginas pares.

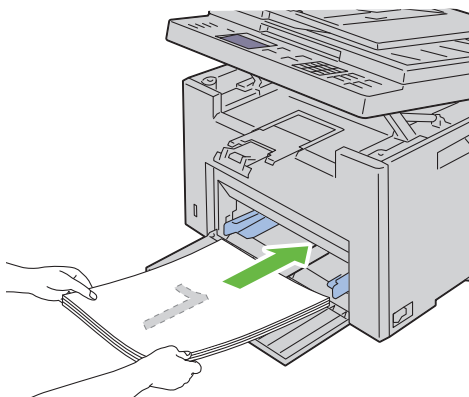

- 2 Cuando se terminen de imprimir las páginas pares, retire la pila de papel de la bandeja de salida y colóquelas como están (con la cara en blanco hacia arriba).

 **NOTA:** El material doblado o arrugado puede provocar atascos de papel. Alíselo antes de colocarlo.

- 3** Apile las copias impresas y colóquelas como están (con la cara en blanco hacia arriba) en el MPF. Compruebe que aparezca resaltado **Inserte Salida** en bandeja de papel y, a continuación, pulse el botón **✓**. Las páginas se imprimen en el siguiente orden: página 1 (detrás de la página 2), página 3 (detrás de la página 4) y página 5 (detrás de la página 6).

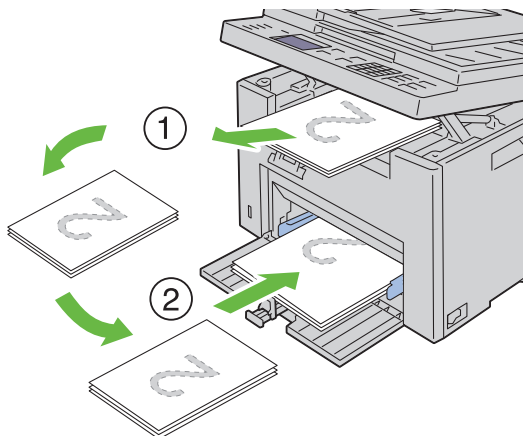

NOTA: No se puede imprimir en ambas caras del papel si el documento se compone de hojas de distintos tamaños.

Bandeja de inserción de hojas prioritaria (PSI)

- 1** Imprima primero las páginas pares.

En un documento de seis páginas, las páginas pares se imprimen en el siguiente orden: página 2, página 4 y página 6.

 El LED de datos se enciende y aparece un mensaje en la pantalla LCD cuando terminan de imprimirse las páginas pares.

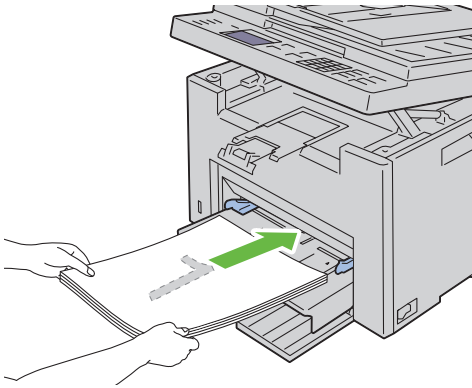



- 2 Cuando se terminen de imprimir las páginas pares, retire la pila de papel de la bandeja de salida y colóquelas como están (con la cara en blanco hacia arriba).

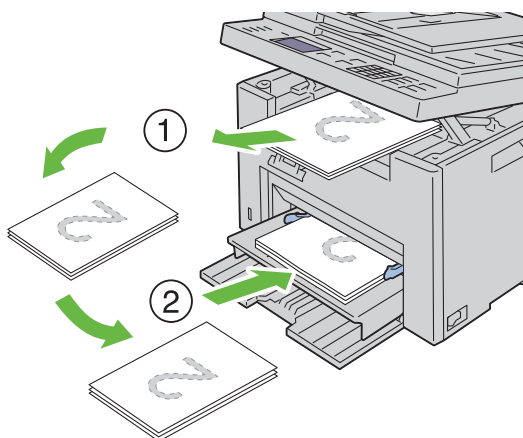

NOTA: El material doblado o arrugado puede provocar atascos de papel. Alíselo antes de colocarlo.

- 3 Después, apile las páginas y colóquelas como están (con la cara en blanco hacia arriba) en la PSI. Compruebe que aparezca resaltado **Inserte Salida** en bandeja de papel y, a continuación, pulse el botón . Las páginas se imprimen en el siguiente orden: página 1 (detrás de la página 2), página 3 (detrás de la página 4) y página 5 (detrás de la página 6).





 **NOTA:** No se puede imprimir en ambas caras del papel si el documento se compone de hojas de distintos tamaños.

Uso de la extensión de la bandeja de salida

La extensión de la bandeja de salida está diseñada para impedir que las hojas caigan de la impresora tras finalizar la impresión.

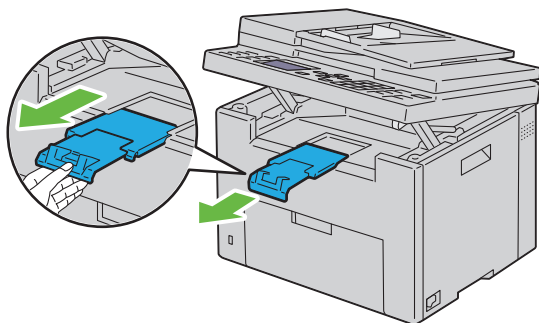
Antes de imprimir un documento, asegúrese de que la extensión de la bandeja de salida está totalmente extendida.



 **NOTA:** Cuando extraiga sobres o material de impresión de tamaño pequeño, levante la unidad de escáner.

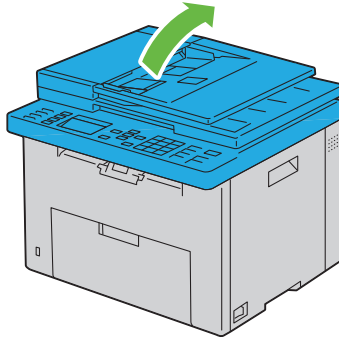

Panel del operador

Uso de los botones del panel del operador

El panel del operador tiene una pantalla de cristal líquido (LCD) de 4 líneas por 28 caracteres, diodos emisores de luz (LED), botones de control y teclado numérico, que le permiten controlar la impresora.

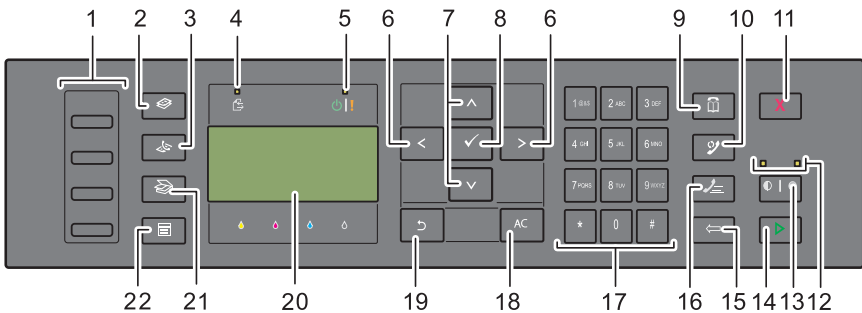

1 Botón de marcado con una pulsación

- Recupera el número de fax almacenado registrado en la libreta de teléfonos. Los cuatro primeros números de fax de la libreta de teléfonos se asignan a los botones por orden de fila, empezando por la esquina superior.

2 Botón (Copiar)

- Lleva al nivel superior del menú Copiar.

3 Botón (Fax)













- Lleva al nivel superior del menú Fax.

4 Datos LED

- Se ilumina cuando hay faxes entrantes, salientes o pendientes.

5 LED de preparado/error

- Se enciende cuando la impresora está preparada. (LED de preparado)
- Se enciende cuando ocurre un error. (LED de error)

- 6 Botón 
 - Mueve el cursor o la selección a derecha o izquierda
- 7 Botón 
 - Mueve el cursor o la selección arriba o abajo.
- 8  Botón Set
 - Confirma la introducción de valores.
- 9 Botón  Contactos
 - Lleva al menú Libreta de direcciones para los servicios de fax y escáner.
- 10  Botón Rellamada/pausa
 - Vuelve a marcar un número de teléfono.
 - Deja en pausa un número de teléfono.
- 11 Botón  (Cancelar)
 - Cancela la tarea en curso o pendiente.
- 12 LED de blanco y negro/color
 - Se enciende para indicar el modo de color seleccionado.
- 13  |  Botón Modo de color
 - Cambia el modo de color.
- 14  Botón (Inicio)
 - Inicia una tarea.
- 15  Botón (Retroceso)
 - Borra caracteres y números.
- 16  Botón Marcado rápido
 - Recupera un número de teléfono almacenado.
- 17 Teclado numérico
 - Escribe caracteres y números.
- 18 Botón AC (Borrar todo)
 - Restablece la configuración actual y regresa al menú superior.
- 19  Botón (Atrás)
 - Regresa a la pantalla anterior.

20 Pantalla de LCD



- Muestra varios ajustes, instrucciones y mensajes de error.

21 Botón Escaneado

- Lleva al nivel superior del menú Escaneado.

22 Botón Menú

- Lleva al nivel superior de los menús Impresión desde memoria USB, Estado del trabajo y Sistema.







 **NOTA:** Al cambiar a otro menú o regresar a una pantalla anterior, se cancela la entrada o el ajuste actual. Asegúrese de que pulsa el botón  para guardar la entrada o la configuración actual.

 **NOTA:** Para más información sobre cómo usar el teclado numérico para introducir caracteres alfanuméricos, consulte "Uso del teclado numérico para introducir caracteres" en la página 307.

Impresión de la página de configuración del panel

La página de configuración del panel muestra los valores actuales de los menús del panel del operador.

Panel del operador

- 1 Pulse el botón  (Menú).
- 2 Pulse el botón  hasta que **Sistema** aparezca resaltado y, a continuación, pulse el botón .
- 3 Pulse el botón  hasta que **Informe/Lista** se resalte y, a continuación, pulse el botón .
- 4 Pulse el botón  hasta que **Configuración del panel** aparezca resaltado y, a continuación, pulse el botón .

Se imprimirá la página de configuraciones del panel.

Herramientas

 **NOTA:**

- 1 Haga clic en Inicio→ Todos los Programas→ Impresoras Dell→ Dell 1355 Multifunction Color Printer→ Herramientas.



NOTA: Cuando haya varios controladores de impresora instalados en el ordenador, aparece la ventana **Seleccionar impresora**. En tal caso, haga clic en esta impresora en la lista de **Nombre de la impresora** y, a continuación, haga clic en **Aceptar**.

Se abrirá la función **Herramientas**.

- 2 Haga clic en la ficha **Informe de las configuraciones de la impresora**.
- 3 En la lista que hay a la izquierda de la página seleccione **Informes**. Aparecerá la página **Informes**.
- 4 Haga clic en el botón **Configuración del panel**. Se imprimirá la página de configuraciones del panel.

Impresión, copia, escaneado y fax

Impresión

En este capítulo se incluyen sugerencias de impresión, métodos para imprimir determinadas listas de información de la impresora y métodos para cancelar un trabajo.

Sugerencias para imprimir correctamente

Sugerencias sobre el almacenamiento de materiales de impresión

Almacene el material de impresión de forma correcta. Para más información, consulte "Almacenamiento del material de impresión" en la página 211.

Cómo evitar atascos de papel



NOTA: Se recomienda probar una muestra reducida de cualquier material de impresión que se desee utilizar en la impresora antes de comprar grandes cantidades.

Si selecciona el material de impresión adecuado y lo coloca correctamente, evitará que se produzcan atascos de papel. Consulte las instrucciones siguientes sobre cómo colocar el material de impresión:

- "Colocación de material de impresión en el alimentador multiusos (MPF)" en la página 216
- "Colocación de material de impresión en la bandeja de inserción de hojas prioritaria (PSI)" en la página 225
- "Cómo evitar los atascos" en la página 495

Si se produce un atasco, consulte "Atasco" en la página 531 para obtener instrucciones.

Envío de un documento a imprimir

Instale el controlador de impresora para utilizar todas las funciones. Cuando seleccione **Imprimir** desde cualquier programa, se abrirá una ventana que representa el controlador de la impresora. Seleccione las opciones adecuadas

para documento que está enviando a imprimir. Los valores de impresión seleccionados desde el controlador tienen prioridad sobre los valores de menú predeterminados seleccionados desde el panel del operador o Herramientas.

Tal vez tenga que hacer clic en **Preferencias** en el cuadro de diálogo **Imprimir** inicial para ver todas las opciones del sistema disponibles que puede modificar. Si no está familiarizado con una función de la ventana del controlador de la impresora, abra la Ayuda en línea para obtener más información.

Para imprimir un trabajo desde una aplicación típica de Windows®:

- 1 Abra el archivo que desee imprimir.
- 2 En el menú **Archivo**, seleccione **Imprimir**.
- 3 Verifique que está seleccionada la impresora correcta en el cuadro de diálogo. Modifique las opciones según proceda (como, por ejemplo, las páginas que desea imprimir o el número de copias).
- 4 Para cambiar las opciones que no están disponibles desde la primera pantalla, como Calidad, Tamaño de papel u Orientac de imag, haga clic en **Preferencias**.

Aparece el cuadro de diálogo **Preferencias de impresión**.

- 5 Configure los parámetros. Para más información, haga clic en **Ayuda**.
- 6 Haga clic en **OK** para cerrar el cuadro de diálogo **Preferencias de impresión**.
- 7 Haga clic en **Imprimir** para enviar el documento a la impresora seleccionada.

Cancelación de una impresión

Existen varios métodos para cancelar una impresión.

Cancelación desde el panel del operador

Para cancelar una impresión una vez ya se haya empezado:

- 1 Pulse el botón **X** (Cancelar).



NOTA: Sólo se cancelará la impresión del documento en curso. Todos los documentos siguientes seguirán imprimiéndose.

Cancelación de una impresión desde el equipo con Windows

Cancelación de una impresión desde la barra de tareas

Cuando envíe un documento a imprimir, aparecerá un pequeño icono de la impresora en la esquina derecha de la barra de tareas.

- 1 Haga doble clic en dicho icono.
Aparecerá una lista de documentos para imprimir en la ventana.
- 2 Seleccione el documento que desea cancelar.
- 3 Pulse la tecla **Suprimir** del teclado.

Cancelación de una impresión desde el escritorio

- 1 Minimice todos los programas para ver el escritorio.
Haga clic en **Inicio** → **Impresoras y faxes** (para Windows XP y 2003).
Haga clic en **Inicio** → **Dispositivos e impresoras** (para Windows 7 y Windows Server® 2008 R2).
Haga clic en **Iniciar** → **Panel de control** → **Hardware y sonido** → **Impresoras** (para Windows Vista®).
Haga clic en **Inicio** → **Panel de control** → **Impresoras** (para Windows Server 2008).
Se mostrará una lista de las impresoras disponibles.
- 2 Haga doble clic en la impresora que seleccionó cuando envió el documento.
Aparecerá una lista de documentos para imprimir en la ventana.
- 3 Seleccione el documento que desea cancelar.
- 4 Pulse la tecla **Suprimir** del teclado.

Impresión directa mediante la memoria USB



La función de impresión desde la memoria USB permite imprimir archivos almacenados en un dispositivo USB desde el panel del operador.

Formatos de archivo admitidos

Los archivos en los siguientes formatos pueden imprimirse directamente desde una memoria USB.

- PDF
- TIFF
- JPEG

Para imprimir un archivo de una memoria USB:

- 1 Inserte la memoria en el puerto USB de la impresora.
Aparece la ventana `Memoria USB`.
- 2 Asegúrese de que aparezca resaltado `Imprimir desde` y, a continuación, pulse el botón .
- 3 Pulse el botón  hasta que aparezca resaltado el archivo que desee y, después, pulse .
- 4 Seleccione las opciones de impresión que desee.



NOTA: Se pueden imprimir archivos escaneados y almacenados mediante la función Escanear a memoria USB. Los archivos guardados sin usar esta función, como los archivos creados por el usuario, podrían no imprimirse correctamente.

Impresión de una página de informe







El menú `Informe/Lista` le permite imprimir diversas configuraciones relativas a su impresora, como la configuración de la impresora, la configuración del panel, el historial de trabajos, el historial de errores, la página de prueba de color, el monitor de protocolo, la libreta de direcciones y la actividad de fax. Este apartado ofrece dos ejemplos de impresión desde el menú `Informe/Lista`.

Impresión de la página de configuración del sistema

Para comprobar los parámetros de la impresora en detalle, imprima una página de configuración de la impresora.

Consulte "Descripción de los menús de la impresora" en la página 389 o "Descripción de los menús de Herramientas" en la página 349 para identificar la pantalla y los botones del panel del operador si necesita ayuda.

Panel del operador

- 1 Pulse el botón  (Menú).
 - 2 Pulse el botón  hasta que **Sistema** aparezca resaltado y, a continuación, pulse el botón .
 - 3 Pulse el botón  hasta que **Informe/Lista** se resalte y, a continuación, pulse el botón .
 - 4 Asegúrese de que **Configuración del sistema** se ha resaltado y, a continuación, pulse el botón .
- Se imprimirá la página de configuración del sistema.
- 5 Confirme la dirección IP al lado de **Dirección IP** en **Red cableada** en la página de configuración del sistema.

Si la dirección IP es 0 . 0 . 0 . 0, espere unos minutos para resolverla la dirección IP automáticamente y luego vuelva a imprimir la página de configuración del sistema. Si no se resuelve automáticamente, consulte "Asignación de una dirección IP (para el modo IPv4)" en la página 53.

Configuración de la impresora

Modificación de la configuración de la impresora mediante Herramientas

En Herramientas se pueden seleccionar opciones de menú y sus valores correspondientes.



NOTA:



NOTA: Los valores predeterminados de fábrica podrían variar según el país. Dichos valores estarán activos hasta que se seleccionen otros o se restablezcan los valores predeterminados de fábrica.

Para seleccionar un nuevo parámetro:

- 1 Haga clic en **Inicio** → **Todos los Programas** → **Impresoras Dell** → **Dell 1355 Multifunction Color Printer** → **Herramientas**.



NOTA: En este paso, se abrirá el cuadro de diálogo **Seleccionar impresora** si su PC tiene instalados varios controladores de impresora. En ese caso, haga clic en **Dell 1355 Multifunction Color Printer** en la lista de nombres de impresora y, a continuación, haga clic en **OK**.

Se abrirá la función **Herramientas**.

2 Haga clic en la ficha **Mantenimiento de la impresora**.

3 Seleccione la opción que desee.

Cada opción dispone de una lista de valores, que pueden ser:

- Una frase o palabra que describa un valor
- Un valor numérico que se puede modificar
- Un valor de activación o desactivación







4 Seleccione el valor deseado y, a continuación, haga clic en el botón asociado con cada elemento.

Los valores del controlador pueden anular los cambios previamente realizados y es posible que deba modificar la configuración predeterminada de Herramientas.

Cambiar el idioma

Para mostrar un idioma diferente en el panel del operador:

Desde el panel del operador de la impresora

- 1** Pulse el botón  (Menú).
- 2** Pulse el botón  hasta que **Sistema** aparezca resaltado y, a continuación, pulse el botón .
- 3** Pulse el botón  hasta que aparezca resaltado **Idioma del panel** y, a continuación, pulse .
- 4** Pulse el botón  hasta que aparezca resaltado el idioma que desee y, después, pulse .

Desde el equipo



NOTA:

- 1** Haga clic en **Inicio** → **Todos los programas** → **Impresoras Dell** → **Dell 1355 Multifunction Color Printer** → **Herramientas**.



NOTA: En este paso, se abrirá el cuadro de diálogo **Seleccionar impresora** si su PC tiene instalados varios controladores de impresora. En ese caso, haga clic en **Dell 1355 Multifunction Color Printer** en la lista de nombres de impresora y, a continuación, haga clic en **OK**.

Se abrirá la función **Herramientas**.

- 2** Haga clic en la ficha **Mantenimiento de la impresora**.
- 3** Seleccione **Configuraciones del sistema** en la lista a la izquierda de la página.
Aparecerá la página **Configuración del Sistema**.
- 4** Seleccione el idioma que desee en **Idioma del panel** y, a continuación, pulse el botón **Aplicar nuevas configuraciones**.

Copia

Cómo colocar papel para copiar

Las instrucciones para colocar los documentos de impresión son las mismas tanto si desea imprimir, enviar por fax como copiar. Para más información, consulte "Colocación del material de impresión" en la página 215."

Preparar un documento

Para copiar, escanear o enviar por fax un documento original, se puede utilizar tanto el cristal de documentos como el alimentador automático de documentos (ADF). Para procesar todas las hojas de una sola vez, puede cargar hasta 35 hojas de 75 g/m² en el alimentador automático de documentos, y para hacerlo de una a una, utilice el cristal del escáner.

 **PRECAUCIÓN:** Evite cargar documentos con un tamaño inferior a 140 x 140 mm o mayor que 216 x 356 mm, de diferentes tamaños o pesos juntos, o folletos, panfletos, transparencias u otros documentos con características inusuales en el alimentador automático de documentos.

 **PRECAUCIÓN:** En el ADF no se puede utilizar papel carbón o papel de calco, papel recubierto, papel cebolla o papel fino, papel arrugado o doblado, papel rizado o laminado ni papel rasgado.

 **PRECAUCIÓN:** No utilice documentos con grapas, clips o expuestos a adhesivos o materiales a base de disolventes como pegamento, tinta y líquido corrector en el ADF.

 **NOTA:** Para obtener la mejor calidad de escaneado, especialmente para las imágenes en color o en escala de grises, utilice el cristal del escáner en lugar del ADF.

Hacer copias desde el cristal del escáner

 **NOTA:** Para hacer una copia no es necesario una conexión con el ordenador.

 **NOTA:** Compruebe que no haya ningún documento en el ADF. Si se detecta algún documento en el ADF, tendrá prioridad sobre el documento que haya en el cristal del escáner.

 **NOTA:** La presencia de suciedad en el cristal puede causar manchas negras en la copia impresa. Para obtener los mejores resultados, limpie el cristal del escáner antes de su uso. Para más información, consulte "Limpieza del escáner" en la página 490.

Para hacer una copia desde el cristal del escáner:

- 1 Abra la cubierta de documentos.

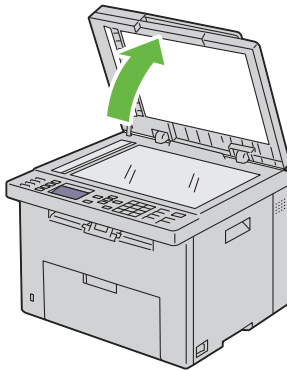

- 2 Coloque el documento boca abajo sobre el cristal de documentos y ajústelo con la esquina superior izquierda del cristal.

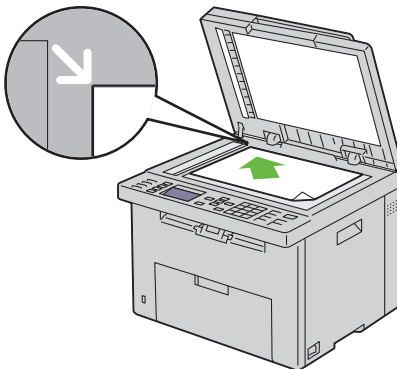

3 Cierre la tapa.



 **NOTA:** Si se deja abierta la cubierta de documentos mientras se copia, puede afectar a la calidad de las copias e incrementar el consumo de tóner.

 **NOTA:** Si desea copiar una página de un libro o de una revista, abra al máximo las tapas del documento y, a continuación, cierre la cubierta. Si el libro o la revista tiene un grosor superior a 30 mm, comience a copiarlo con la cubierta abierta.

4 Personalice las opciones de copia como la calidad de imagen, el contraste, el número de copias y el tamaño de éstas. Para más información, consulte "Definir las opciones de copia" en la página 254.

Para borrar la configuración, pulse el botón AC (**Borrar todo**).

5 Pulse el botón  (**Inicio**) para empezar a copiar.

 **NOTA:** Pulse el botón  (**Cancelar**) para cancelar una copia en cualquier momento durante el proceso de escaneado de un documento.

Hacer copias desde el ADF

 **AVISO:** No cargue más de 35 hojas en el ADF ni permita que se acumulen más de 35 hojas en la bandeja de salida del ADF. Si no se vacía cuando llega a las 35 hojas, los documentos originales pueden estropearse.

 **NOTA:** Para obtener la mejor calidad de escaneado, especialmente para las imágenes en escala de grises, use el cristal de documentos en lugar del ADF.

 **NOTA:** Para hacer una copia no es necesario una conexión con el ordenador.

1 Cargue un máximo de 35 hojas de 75 g/m² (9 kg) con la cara que va a copiar hacia arriba en el ADF y el borde superior del documento en primer lugar. Después, ajuste las guías de documentos al tamaño del documento.

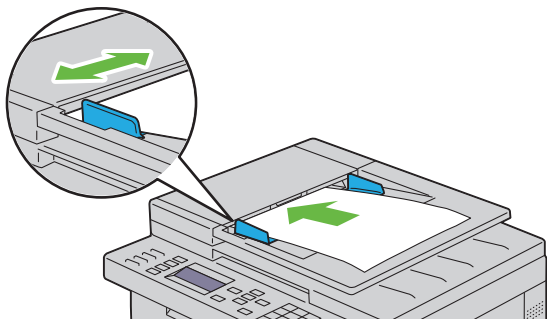



 **NOTA:** Ajuste las guías de documentos antes de copiar un documento de tamaño Extra oficina.

- 2 Personalice las opciones de copia como la calidad de imagen, el contraste, el número de copias y el tamaño de éstas. Para más información, consulte "Definir las opciones de copia" en la página 254.

Para borrar la configuración, pulse el botón **AC (Borrar todo)**.

- 3 Pulse el botón  (**Inicio**) para empezar a copiar.

 **NOTA:** Pulse el botón  (**Cancelar**) para cancelar una copia en cualquier momento durante el proceso de escaneado de un documento.

Definir las opciones de copia

Defina las siguientes opciones para el documento que desea copiar antes de pulsar el botón  (**Inicio**).

 **NOTA:** Las opciones volverán de manera automática a su estado predeterminado tras realizar la copia.

Número de copias



Para especificar el número de copias de 1 a 99.

- 1 Coloque uno o varios documentos con la cara hacia arriba y el borde superior en primer lugar en el ADF.

O

Coloque un solo documento hacia abajo sobre el cristal de documentos y cierre la cubierta.

Para más información sobre de cómo colocar un documento, consulte "Colocación de un documento original en el ADF" en la página 319.

- 2 Pulse el botón  (Copiar).
- 3 Introduzca el número de copias mediante el teclado numérico para seleccionar el valor deseado.
- 4 Pulse el botón  (Inicio) para empezar a copiar.

Color





Para seleccionar el modo copia a color o en blanco y negro.

- 1 Coloque uno o varios documentos con la cara hacia arriba y el borde superior en primer lugar en el ADF.

O

Coloque un solo documento hacia abajo sobre el cristal de documentos y cierre la cubierta.

Para más información sobre de cómo colocar un documento, consulte "Colocación de un documento original en el ADF" en la página 319.

- 2 Pulse el botón  (Copiar).
- 3 Pulse el botón  |  (Modo de color) para seleccionar el modo de color deseado.
- 4 Pulse el botón  (Inicio) para empezar a copiar.

En orden

Para ordenar la salida de las copias. Por ejemplo, si realiza dos copias de un documento de tres páginas, se imprimirá un documento completo de tres páginas y posteriormente un segundo documento completo.



NOTA: Al copiar documentos con una gran cantidad de datos se puede agotar la memoria disponible. Si se diera el caso, cancele la intercalación volviendo a poner Sin orden en lugar de En orden en el panel del operador.

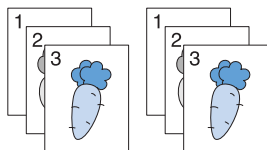





- 1 Coloque uno o varios documentos con la cara hacia arriba y el borde superior en primer lugar en el ADF.

O

Coloque un solo documento hacia abajo sobre el cristal de documentos y cierre la cubierta.

Para más información sobre de cómo colocar un documento, consulte "Colocación de un documento original en el ADF" en la página 319.

- 2 Pulse el botón  (Copiar).
- 3 Asegúrese de que En orden aparece resaltado y, a continuación, pulse el botón .
- 4 Pulse el botón  para seleccionar la configuración deseada y, a continuación, pulse el botón .

 **NOTA:** Los valores marcados con un asterisco (*) son los predeterminados de fábrica.

Sin orden*	No se ordenan las copias
En orden	Se ordenan las copias
Automático	Determina de forma automática el modo de salida utilizado para las copias

- 5 Si es necesario, personalice las opciones como la calidad de imagen, el contraste y el número de copias. Consulte "Definir las opciones de copia" en la página 254.
- 6 Pulse el botón  (Inicio) para empezar a copiar.

Reducir/aumentar

Para reducir o ampliar el tamaño de una imagen copiada del 25 al 400% al copiar documentos originales desde el cristal de documentos o el ADF.



NOTA: Cuando se hace una copia reducida, pueden aparecer líneas negras en la parte inferior de la copia.







NOTA: Este elemento está disponible sólo cuando *Multiple Up* se ha establecido en *Deshabilitar* o en *Manual*.

- 1 Coloque uno o varios documentos con la cara hacia arriba y el borde superior en primer lugar en el ADF.

O

Coloque un solo documento hacia abajo sobre el cristal de documentos y cierre la cubierta.

Para más información sobre de cómo colocar un documento, consulte "Colocación de un documento original en el ADF" en la página 319.

- 2 Pulse el botón  (*Copiar*).
- 3 Pulse el botón  hasta que *Reducir/ampliar* quede resaltado y, a continuación, pulse el botón .
- 4 Pulse el botón  para seleccionar la configuración deseada y, a continuación, pulse el botón .

Series en milímetros



NOTA: Los valores marcados con un asterisco (*) son los predeterminados de fábrica.

200%

A5→A4 (141%)

A5→B5 (122%)

100%*

B5→A5 (81%)

A4→A5 (70%)

50%

Series en pulgadas

200%

Statement→Legal (154%)

Statement→Carta (129%)

100%*

Legal→Carta (78%)



Ledger→Carta (64%)

50%



NOTA: Este elemento está disponible sólo cuando `Multiple Up` se ha establecido en `Deshabilitar` o en `Manual`.



NOTA: También puede utilizar el teclado numérico para especificar la proporción de zoom entre un 25% y un 400%, o bien pulsar el botón  para aumentar el zoom o  para reducirlo en intervalos de un 1%.

- 5 Pulse el botón  (**Inicio**) para empezar a copiar.

Tamaño del documento





Para especificar el tamaño del documento predeterminado:

- 1 Coloque uno o varios documentos con la cara hacia arriba y el borde superior en primer lugar en el ADF.

O

Coloque un solo documento hacia abajo sobre el cristal de documentos y cierre la cubierta.

Para más información sobre de cómo colocar un documento, consulte "Colocación de un documento original en el ADF" en la página 319.

- 2 Pulse el botón  (**Copiar**).
- 3 Pulse el botón  hasta que **Tamaño de documento** aparezca resaltado y, a continuación, pulse el botón .
- 4 Pulse el botón  para seleccionar la configuración deseada y, a continuación, pulse el botón .

 **NOTA:** Los valores marcados con un asterisco (*) son los predeterminados de fábrica.

A4 (210 x 297 mm) ^{*1}
A5 (148 x 210 mm)
B5 (182 x 257 mm)
Carta (8.5 x 11") ^{*1}
Folio (8.5 x 13")
Legal (8.5 x 14")
Ejecutivo (7.25 x 10.5")

^{*1} El valor predeterminado de Tamaño de documento varía en función del valor de fábrica específico de cada país.

5 Pulse el botón  (Inicio) para empezar a copiar.

Tipo de original

Seleccionar la calidad de imagen de la copia:

1 Coloque uno o varios documentos con la cara hacia arriba y el borde superior en primer lugar en el ADF.

O

Coloque un solo documento hacia abajo sobre el cristal de documentos y cierre la cubierta.

Para más información sobre de cómo colocar un documento, consulte "Colocación de un documento original en el ADF" en la página 319.

2 Pulse el botón  (Copiar).

3 Pulse el botón  hasta que Tipo original aparezca resaltado y, a continuación, pulse el botón .

4 Pulse el botón  para seleccionar la configuración deseada y, a continuación, pulse el botón .

 **NOTA:** Los valores marcados con un asterisco (*) son los predeterminados de fábrica.

Texto	Adecuado para documentos con texto.
Texto y foto*	Usado para documentos tanto con texto como fotos.
Foto	Adecuado para documentos con fotos.

- 5 Pulse el botón  (**Inicio**) para empezar a copiar.

Más claro/Más oscuro







Para ajustar el contraste y obtener una copia más clara o más oscura que el original:

- 1 Coloque uno o varios documentos con la cara hacia arriba y el borde superior en primer lugar en el ADF.

O

Coloque un solo documento hacia abajo sobre el cristal de documentos y cierre la cubierta.

Para más información sobre de cómo colocar un documento, consulte "Colocación de un documento original en el ADF" en la página 319.

- 2 Pulse el botón  (**Copiar**).
- 3 Pulse el botón  hasta que Más Claro/Más Oscuro aparezca resaltado, y a continuación pulse .
- 4 Pulse los botones  o  para seleccionar la configuración deseada y, a continuación, pulse el botón .

 **NOTA:** Los valores marcados con un asterisco (*) son los predeterminados de fábrica.

Claro2	Crea la copia más clara que el original. Adecuado para los documentos oscuros.
Claro1	
Normal*	Funciona bien con documentos estándar mecanografiados o impresos.
Oscuro1	Crea la copia más oscura que el original. Adecuado para las impresiones claras o con marcas tenues de lápiz.
Oscuro2	

- 5 Pulse el botón  (**Inicio**) para empezar a copiar.

Nitidez





Ajustar la nitidez para que la copia sea más nítida o más difuminada que el original.

- 1 Coloque uno o varios documentos con la cara hacia arriba y el borde superior en primer lugar en el ADF.

O

Coloque un solo documento hacia abajo sobre el cristal de documentos y cierre la cubierta.

Para más información sobre de cómo colocar un documento, consulte "Colocación de un documento original en el ADF" en la página 319.

- 2 Pulse el botón  (**Copiar**).
- 3 Pulse el botón  hasta que **Nitidez** aparezca resaltado y, a continuación, pulse el botón .
- 4 Pulse el botón  para seleccionar la configuración deseada y, a continuación, pulse el botón .

 **NOTA:** Los valores marcados con un asterisco (*) son los predeterminados de fábrica.

El más nítido	La copia es más nítida que el original.
Nítido	
Normal*	La copia no es ni más nítida ni más difuminada que el original.
Borrosa	La copia es más difuminada que el original.
El más difum	

- 5 Pulse el botón  (**Inicio**) para empezar a copiar.

Auto Exposure (Exposición automática)







Para suprimir el fondo del original y mejorar la calidad del texto en la copia.

- 1 Coloque uno o varios documentos con la cara hacia arriba y el borde superior en primer lugar en el ADF.

O

Coloque un solo documento hacia abajo sobre el cristal de documentos y cierre la cubierta.

Para más información sobre de cómo colocar un documento, consulte "Colocación de un documento original en el ADF" en la página 319.

- 2 Pulse el botón  (Copiar).
- 3 Pulse el botón  hasta que Exposición automática aparezca resaltado y, a continuación, pulse el botón .
- 4 Pulse el botón  hasta que aparezca resaltado Habilitado y, a continuación, pulse el botón .
- 5 Pulse el botón  (Inicio) para empezar a copiar.

Multiple Up

Para imprimir dos imágenes originales en una única página:

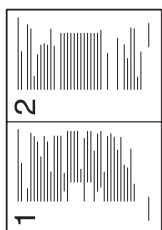
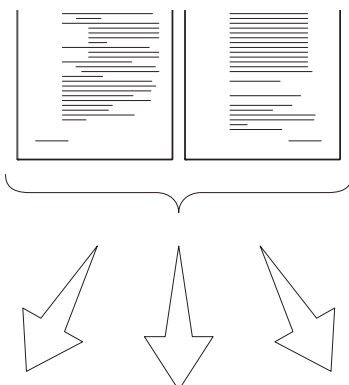

Auto:
reduce automáticamente las páginas para que se ajusten en una página.

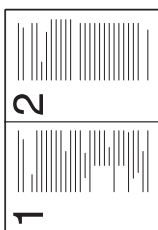

Copia ID:
siempre imprime las dos caras de una tarjeta de identificación en una página con el tamaño original (100%).







Manual:
reduce las páginas al tamaño personalizado según el ajuste del menú Reducir/Aumentar

- 1 Coloque uno o varios documentos con la cara hacia arriba y el borde superior en primer lugar en el ADF.

O





Coloque un solo documento hacia abajo sobre el cristal de documentos y cierre la cubierta.

Para más información sobre de cómo colocar un documento, consulte "Colocación de un documento original en el ADF" en la página 319.

- 2 Pulse el botón  (Copiar).
- 3 Pulse el botón  hasta que **Multiple Up** aparezca resaltado y, a continuación, pulse el botón .
- 4 Pulse el botón  para seleccionar el parámetro deseado y luego pulse .

 **NOTA:** Los valores marcados con un asterisco (*) son los predeterminados de fábrica.

Deshabilitado*	No se imprimen varias páginas en una.
Automático	Reduce automáticamente las páginas del original para que quepan en una hoja de papel.
CopiaID	Imprime las páginas del original en una hoja de papel en su tamaño original.
Manual	Imprime las páginas originales en una hoja de papel al tamaño especificado en Reducir/ampliar .

- 5 Si es necesario, personalice las opciones como la calidad de imagen, el contraste y el número de copias. Consulte "Definir las opciones de copia" en la página 254.
- 6 Pulse el botón  (**Inicio**) para empezar a copiar.
Cuando está utilizando el cristal de documentos y establece **Multiple Up** en **Auto**, **Copiar ID** o **Manual**, el sistema solicita otra página. Pulse el botón  para seleccionar **Sí** o **No** y, a continuación, pulse el botón .
- 7 Si elige **Sí**, pulse el botón  para seleccionar **Continuar** o **Cancelar** y, a continuación, pulse el botón .

Margen superior/inferior







Especificar el margen superior y el margen inferior de la copia.

- 1 Coloque uno o varios documentos con la cara hacia arriba y el borde superior en primer lugar en el ADF.

O

Coloque un solo documento hacia abajo sobre el cristal de documentos y cierre la cubierta.

Para más información sobre de cómo colocar un documento, consulte "Colocación de un documento original en el ADF" en la página 319.

- 2 Pulse el botón  (Copiar).
- 3 Pulse el botón  hasta que Margen Superior/Inferior aparezca resaltado y, a continuación, pulse el botón .
- 4 Pulse el botón  o  o introduzca el valor deseado mediante el teclado numérico y, a continuación, pulse el botón .

 **NOTA:** Los valores marcados con un asterisco (*) son los predeterminados de fábrica.

4 mm*/0,2 pulg.*	Especifique el valor en incrementos de 1 mm.
0-50 mm/0,0- 2,0 pulg.	

- 5 Pulse el botón  (Inicio) para empezar a copiar.

Margen izquierdo/derecho



Especificar el margen izquierdo y el margen derecho de la copia.



- 1 Coloque uno o varios documentos con la cara hacia arriba y el borde superior en primer lugar en el ADF.

O

Coloque un solo documento hacia abajo sobre el cristal de documentos y cierre la cubierta.

Para más información sobre de cómo colocar un documento, consulte "Colocación de un documento original en el ADF" en la página 319.

- 2 Pulse el botón  (Copiar).
- 3 Pulse el botón  hasta que Margen izquierdo/derecho aparezca resaltado y, a continuación, pulse el botón .

- 4 Pulse el botón  o  o introduzca el valor deseado mediante el teclado numérico y, a continuación, pulse el botón .



NOTA: Los valores marcados con un asterisco (*) son los predeterminados de fábrica.

4 mm*/0,2 Especifique el valor en incrementos de 1 mm.
pulg.*

0-50 mm/0,0-
2,0 pulg.

- 5 Pulse el botón  (Inicio) para empezar a copiar.

Margen central







Especificar el margen central de la copia.

- 1 Coloque uno o varios documentos con la cara hacia arriba y el borde superior en primer lugar en el ADF.

○

Coloque un solo documento hacia abajo sobre el cristal de documentos y cierre la cubierta.

Para más información sobre de cómo colocar un documento, consulte "Colocación de un documento original en el ADF" en la página 319.

- 2 Pulse el botón  (Copiar).
- 3 Pulse el botón  hasta que Margen central aparezca resaltado y, a continuación, pulse el botón .
- 4 Pulse el botón  o  o introduzca el valor deseado mediante el teclado numérico y, a continuación, pulse el botón .



NOTA: Los valores marcados con un asterisco (*) son los predeterminados de fábrica.

0 mm*/ 0,0 pulg.*	Especifique el valor en incrementos de 1 mm.
0-50 mm/0,0- 2,0 pulg.	











- 5 Pulse el botón  (Inicio) para empezar a copiar.

Cambiar la configuración predeterminada

Las opciones de copia, como el contraste y la calidad de imagen, pueden fijarse en los modos de uso más frecuente. Al copiar un documento, se utiliza la configuración predeterminada a menos que se cambie con los botones correspondientes en el panel del operador.















 **NOTA:** Mientras establece las opciones de copia, si pulsa el botón **AC (Borrar todo)**, se cancelará la configuración modificada y volverá al estado predeterminado.

Para crear su propia configuración predeterminada:

- 1 Pulse el botón  (Menú).
- 2 Pulse el botón  hasta que aparezca resaltado Sistema y, a continuación, pulse el botón .
- 3 Asegúrese de que Valores predets se ha resaltado y, a continuación, pulse el botón .
- 4 Asegúrese de que Predets copia aparece resaltado y, a continuación, pulse el botón .
- 5 Pulse el botón  hasta que aparezca resaltado el elemento de menú deseado y, a continuación, pulse el botón .
- 6 Pulse el botón  o  hasta que el ajuste deseado aparezca resaltado o escríbalo con el teclado numérico, y a continuación pulse el botón .
- 7 Repita los pasos 5 y 6, según sea necesario.
- 8 Para volver a la pantalla anterior, pulse el botón  (Atrás).

Configuración de la opción de temporizador de ahorro de energía

Puede ajustar el temporizador de ahorro de energía para la impresora. Si no comienza a copiar tras realizar la modificación en el panel del operador, la impresora espera unos instantes antes de restaurar la configuración predeterminada establecida para copiar.

- 1 Pulse el botón  (Menú).
 - 2 Pulse el botón  hasta que aparezca resaltado Sistema y, a continuación, pulse el botón .
 - 3 Pulse el botón  hasta que aparezca resaltado Menú Admin y, a continuación, pulse el botón .
 - 4 Pulse el botón  hasta que aparezca resaltado Configuración del sistema y, a continuación, pulse el botón .
 - 5 Asegúrese de que Temporizador de ahorro de energía aparezca resaltado y, a continuación, pulse el botón .
 - 6 Pulse el botón  para seleccionar Mode 1 (Modo 1) o Mode 2 (Modo 2) y, a continuación, pulse el botón .
 - 7 Pulse el botón  o  o introduzca el valor deseado mediante el teclado numérico y, a continuación, pulse el botón .
- Puede seleccionar de 5–30 minutos para Modo 1 o de 1–6 minutos para Modo 2.
- 8 Para volver a la pantalla anterior, pulse el botón  (Atrás).

Escaneado

Descripción general del escaneado

Use la Dell™ 1355cn/1355cnw Multifunction Color Printer para convertir fotografías y texto en imágenes editables en el equipo.

PaperPort® es un programa, suministrado con la impresora, que le permite organizar, buscar y compartir todos sus documentos en papel y digitales.

La configuración de la resolución necesaria para escanear un elemento depende del tipo de elemento y de cómo piensa usar la imagen o documento después de escanearlo en su equipo. Para obtener los mejores resultados posibles, use esta configuración recomendada.

Tipo	Resolución
Documentos	300 ppp en blanco y negro o 200 ppp en escala de grises o color
Documentos de baja calidad o que contienen poco texto	400 ppp en blanco y negro o 300 ppp en escala de grises
Fotografías e imágenes	100-200 ppp en color o 200 ppp en escala de grises
Imágenes para una impresora de chorro de tinta	150-300 ppp
Imágenes para una impresora de alta resolución	300-600 ppp

Los escaneados realizados con resoluciones por encima de las recomendadas pueden exceder la capacidad de la aplicación. Si necesita una resolución por encima de las recomendadas en la tabla anterior, debería reducir el tamaño de la imagen visualizándola (o escaneándola) previamente y cortándola antes de escanear la imagen.

 **NOTA:** Puede usar el software de reconocimiento óptico de caracteres (OCR) integrado en PaperPort para copiar texto de los documentos escaneados y utilizarlo en cualquier programa de edición o procesamiento de textos u hoja de cálculo. El proceso de OCR requiere escanear las imágenes de texto entre 150 y 600 ppp y para los gráficos se recomienda 300 ppp o 600 ppp.

Si prefiere usar otra aplicación, como Adobe® Photoshop®, debe asignar la aplicación a la impresora seleccionándola en la lista de aplicaciones disponibles a través del botón Seleccionar software cada vez que empiece a escanear. Si no asigna ninguna aplicación al botón Seleccionar software, se seleccionará PaperPort automáticamente cuando empiece a escanear.

ScanDirect es una aplicación de PaperPort que le permite escanear elementos y enviarlos directamente a PaperPort u otros programas de su equipo sin ejecutar antes PaperPort. ScanDirect se ejecuta como aplicación independiente desde el menú Inicio de Windows y muestra la barra de ScanDirect. Para obtener más información sobre el uso de ScanDirect, consulte el menú Ayuda de PaperPort.



Los iconos de la barra de ScanDirect representan los programas que están limitados a PaperPort y a ScanDirect. Para escanear y enviar un elemento a un programa, haga clic en el icono del programa y, a continuación, escanee el elemento. ScanDirect inicia el programa seleccionado de forma automática una vez completado el escaneado.

Escaneado desde el panel del operador





 **NOTA:** Compruebe que el ordenador y la impresora estén bien conectados con el cable USB.

- 1 Coloque uno o varios documentos con la cara hacia arriba y el borde superior en primer lugar en el ADF.

O

Coloque un solo documento hacia abajo sobre el cristal de exposición.

Para más información sobre cómo colocar un documento, consulte "Colocación de un documento original en el ADF" en la página 319.

- 2 Pulse el botón  (Escanear) .
- 3 Pulse el botón  hasta que aparezca resaltado Escanear a aplicación y, a continuación, pulse el botón  .
- 4 Configure las opciones de escaneado según sea necesario.
- 5 Pulse el botón  (Inicio).

La ventana de la aplicación seleccionada se abre en su equipo.

 **NOTA:** Si aparece el cuadro de diálogo siguiente en su equipo, seleccione **1355cn/1355cnw MFP Scan Button Manager** y, a continuación, haga clic en **Aceptar**.

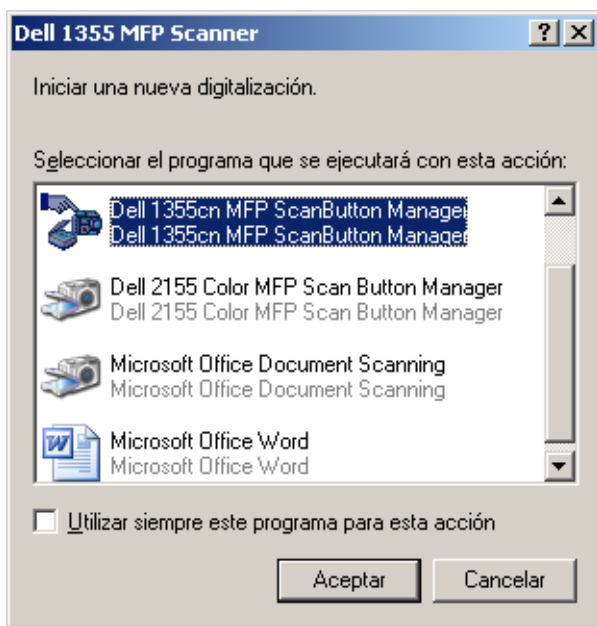

 **NOTA:** Una vez se marca la casilla **Utilizar siempre este programa para esta acción** al seleccionar **1355cn/1355cnw MFP Scan Button Manager**, se usa automáticamente la aplicación seleccionada sin mostrar la ventana de selección de programas.

 **NOTA:** Para cambiar los parámetros de escaneo debe utilizar ScanButton Manager. Si desea más detalles, consulte "Utilidad de inicio rápido" en la página 444.

Escaneo mediante el controlador TWAIN

La impresora también es compatible con el controlador TWAIN (Tool Without An Interesting Name) para el escaneo de imágenes, uno de los componentes estándar proporcionados por Microsoft® Windows XP, Windows Server® 2003, Windows Server 2008, Windows Vista® y Windows 7, que funciona con varios escáneres.

 **NOTA:** Compruebe que el ordenador y la impresora estén bien conectados con el cable USB.

Para escanear una imagen desde **PaperPort**:

- 1 Coloque uno o varios documentos con la cara hacia arriba y el borde superior en primer lugar en el ADF.

O

Coloque un solo documento hacia abajo sobre el cristal de exposición.

Para más información sobre cómo colocar un documento, consulte "Colocación de un documento original en el ADF" en la página 319.

- 2 En el menú **Inicio** de Windows, seleccione **Todos los programas**, haga clic en **Nuance PaperPort 12** y, a continuación, haga clic en **PaperPort**.
- 3 Haga clic en **Select** (Seleccionar), seleccione **TWAIN: Dell 1355cn/cnw MFP Scanner** y, a continuación, haga clic en **OK** (Aceptar).
- 4 Seleccione las preferencias de escaneo y haga clic en **Preview** (Vista previa) para mostrar la imagen de vista previa.

 **NOTA:** La ilustración puede variar según el sistema operativo.

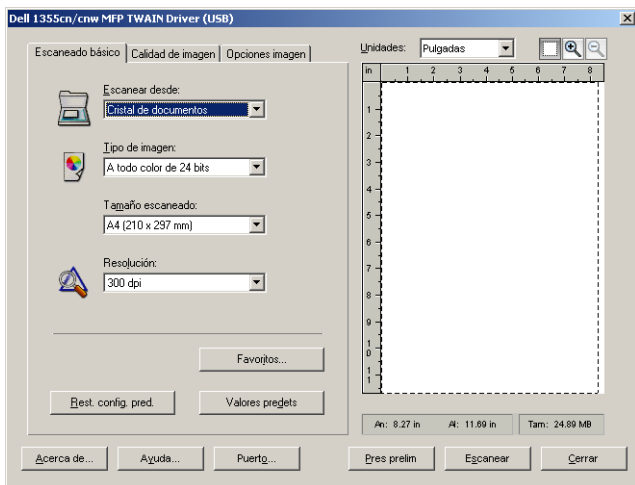

- 5 Seleccione las propiedades deseadas en las fichas **Image Quality** (Calidad de imagen) y **Image Options** (Opciones de imagen).
- 6 Haga clic en **Escanear** para iniciar el escaneado.
- 7 Siga las instrucciones que aparecen en pantalla para editar la imagen después de copiarla en el ordenador.

Escaneado mediante el controlador de adquisición de imágenes de Windows (WIA)

La impresora también es compatible con el controlador WIA para escanear imágenes. WIA es uno de los componentes estándar proporcionado por Microsoft Windows XP y sistemas operativos posteriores, y funciona con escáneres y cámaras digitales. A diferencia del controlador TWAIN, el controlador WIA le permite escanear una imagen y manipular fácilmente esas imágenes sin necesidad de usar más programas de software.

 **NOTA:** Compruebe que el ordenador y la impresora estén bien conectados con el cable USB.

- 1 Coloque uno o varios documentos con la cara hacia arriba y el borde superior en primer lugar en el ADF.

○

Coloque un solo documento hacia abajo sobre el cristal de exposición.

Para más información sobre cómo colocar un documento, consulte "Colocación de un documento original en el ADF" en la página 319.

- 2 Inicie el software de dibujo, por ejemplo, **Paint** para Windows.

 **NOTA:** Si utiliza Windows Vista o Windows Server 2008, use **Galería fotográfica de Windows** en lugar de **Paint**.

- 3 Haga clic en **Archivo**→ **Desde escáner o cámara** (botón **Paint**→ **Desde escáner o cámara** en Windows Server 2008 R2 y Windows 7).

Aparece la ventana **Scan using Dell 1355cn/1355cnw MFP Scanner** (Escanear mediante Dell 1355cn/1355cnw MFP Scanner).

 **NOTA:** La ilustración puede variar según el sistema operativo.

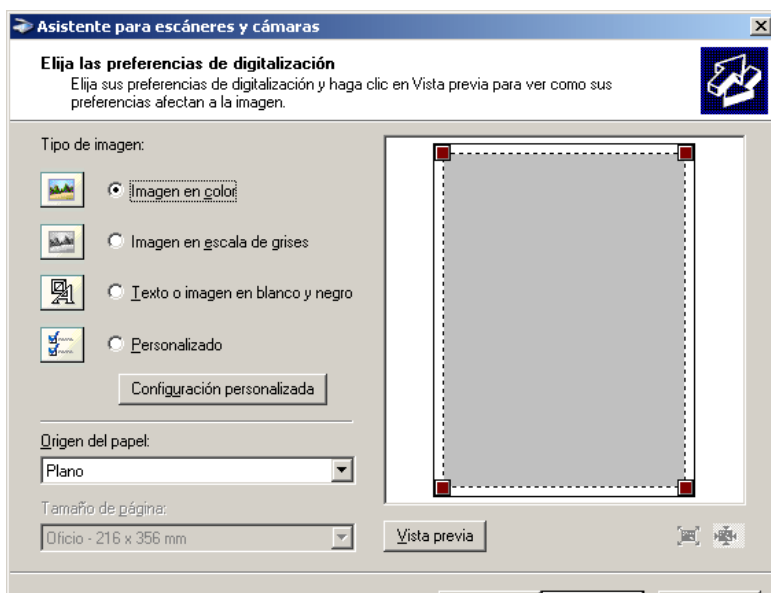

- 4 Seleccione las preferencias de escaneo y haga clic en **Ajustar la calidad de la imagen digitalizada** para abrir el cuadro de diálogo **Propiedades avanzadas**.
- 5 Seleccione las propiedades que desee, como brillo y contraste, y, a continuación, haga clic en **Aceptar**.

- 6** Haga clic en **Escanear** para iniciar el escaneado.
- 7** En el menú **Archivo**, haga clic en **Guardar como**.
- 8** Introduzca el nombre de la imagen, seleccione un formato de archivo y especifique la ubicación donde desee guardar la imagen.

Uso de un escáner en la red

Descripción general

La función Escanear a servidor/PC le permite escanear documentos y enviar los documentos escaneados a un ordenador de la red a través del protocolo FTP o SMB.

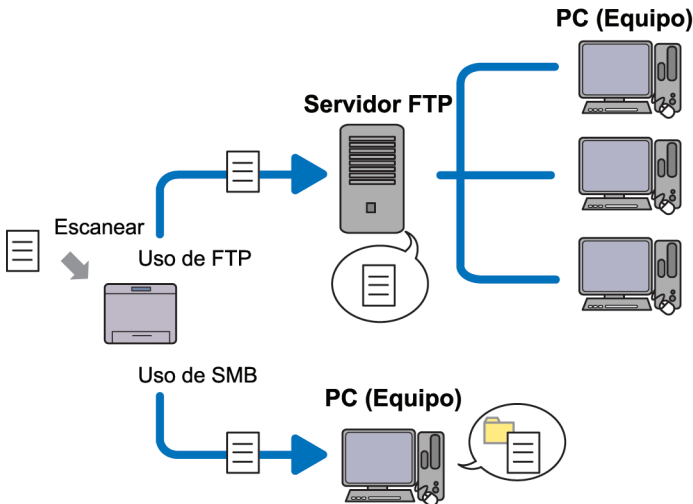

Puede seleccionar la clase de servidor y especificar un destino para almacenar el documento escaneado con Dell Printer Configuration Web Tool o con el Editor de la libreta de direcciones.

Para usar la función Escanear a servidor/PC, se requieren los siguientes elementos.

- Uso de SMB

Para transferir datos a través de SMB, el equipo debe ejecutar uno de los siguientes sistemas operativos que incluya el uso compartido de carpetas.

Para Mac OS X, se debe crear una cuenta de usuario compartida en Mac OS X.

- Microsoft Windows Server 2003

- Microsoft Windows Server 2008
- Microsoft Windows Server 2008 R2
- Microsoft Windows XP
- Microsoft Windows Vista
- Microsoft Windows 7
- Mac OS X 10.4/10.5/10.6
- Uso de FTP

Para transferir datos a través de FTP, se necesita uno de los siguientes servidores FTP y una cuenta al servidor FTP (nombre de inicio de sesión y contraseña).

- Microsoft Windows Server 2003, Microsoft Windows Server 2008, Microsoft Windows Server 2008 R2, Microsoft Windows Vista o Microsoft Windows 7
Servicio FTP de Microsoft Internet Information Services 6.0
- Microsoft Windows XP
Servicio FTP de Microsoft Internet Information Server 3.0/4.0 o Internet Information Services 5.0/5.1
- Mac OS X
Servicio FTP de Mac OS X
10.4.2/10.4.4/10.4.8/10.4.9/10.4.10/10.4.11/10.5/10.6

Para obtener información acerca de cómo configurar el servicio FTP, consulte al administrador del sistema.

Siga el procedimiento que se describe a continuación para usar la función Escanear a servidor/PC.

"Confirmación del nombre de inicio de sesión y la contraseña" en la página 278



"Especificación de un destino para guardar el documento" en la página 280



"Configuración de la impresora" en la página 290



"Enviar el archivo escaneado a través de la red" en la página 300

Confirmación del nombre de inicio de sesión y la contraseña

Cuando se utilice SMB:

La función Escanear a servidor/PC requiere una cuenta de inicio de sesión de usuario con una contraseña válida y no vacía para la autenticación. Confirme el nombre de usuario y la contraseña de inicio de sesión.



Si no usa una contraseña para iniciar su sesión, debe crear una contraseña en su cuenta mediante el siguiente procedimiento.

En Microsoft Windows XP:

- 1** Haga clic en Inicio → Panel de control → Cuentas de usuario.
- 2** Haga clic en Change an account (Cambiar una cuenta).
- 3** Seleccione su cuenta.
- 4** Haga clic en Create a password (Crear una contraseña) y añada una contraseña para su cuenta de inicio de sesión de usuario.

En Windows Vista y Windows 7:

- 1 Haga clic en Inicio → Panel de control.
- 2 Haga clic en Cuentas de usuario y protección infantil.
- 3 Haga clic en Cuentas de usuario.
- 4 Haga clic en **Create a password for your account (Crear una contraseña para la cuenta)** y añada una contraseña para su cuenta de inicio de sesión de usuario.

En Windows Server 2008:

- 1 Haga clic en Inicio → Panel de control.
- 2 Haga doble clic en Cuentas de usuario.
- 3 Haga clic en **Create a password for your account (Crear una contraseña para la cuenta)** y añada una contraseña para su cuenta de inicio de sesión de usuario.

En Windows Server 2008 R2:

- 1 Haga clic en Inicio → Panel de control.
- 2 Seleccione **Cuentas de usuario**.
- 3 Haga clic en **Cuentas de usuario**.
- 4 Haga clic en **Create a password for your account (Crear una contraseña para la cuenta)** y añada una contraseña para su cuenta de inicio de sesión de usuario.

En Mac OS X 10.4/10.5/10.6

- 1 Haga clic en **Preferencias del sistema** → **Cuentas**.
- 2 Seleccione **Cambiar contras**.
- 3 Especifique una contraseña para su cuenta de inicio de sesión de usuario en **Contraseña Nueva**.
- 4 Vuelva a escribir la contraseña en **Verificar**.

Una vez confirmados el nombre de usuario y la contraseña de inicio de sesión, vaya a "Especificación de un destino para guardar el documento" en la página 280.

Cuando se utilice FTP:

La función Escanear a servidor/PC requiere un nombre de usuario y una contraseña. Para obtener su nombre de usuario y contraseña, póngase en contacto con el administrador del sistema.

Especificación de un destino para guardar el documento

Cuando se utilice SMB:

Comparta una carpeta para almacenar el documento escaneado mediante el siguiente procedimiento.

En Windows XP Home Edition:

- 1** Cree una carpeta en el directorio que desee del ordenador (ejemplo de nombre de carpeta: MiCarpeta).
- 2** Haga clic con el botón derecho en la carpeta y seleccione **Propiedades**.
- 3** Haga clic en la ficha **Compartir** y, a continuación, seleccione **Compartir esta carpeta en la red**.
- 4** Especifique un nombre compartido en el cuadro **Nombre compartido**.



NOTA: Anote este nombre de recurso compartido porque lo utilizará en el siguiente procedimiento de configuración.

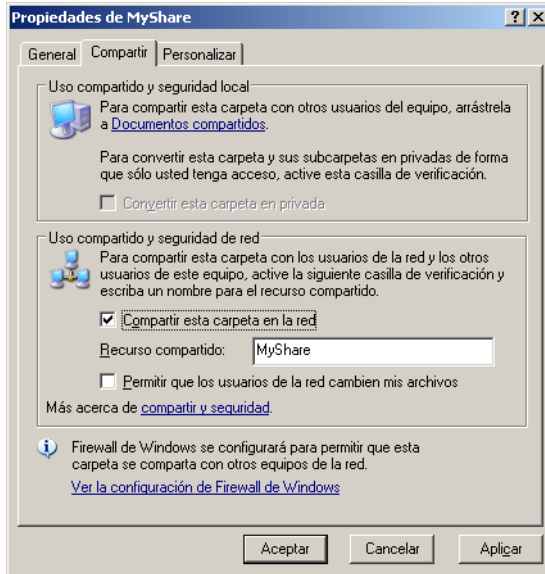

NOTA: Cuando aparezca la siguiente pantalla, haga clic en **If you understand the security risks but want to share files without running the wizard, click here** (Haga clic aquí si desea compartir archivos sin ejecutar el asistente teniendo en cuenta los riesgos de seguridad que conlleva), seleccione **Just enable file sharing** (Habilitar solamente el uso compartido de archivos) y haga clic en **Aceptar**.

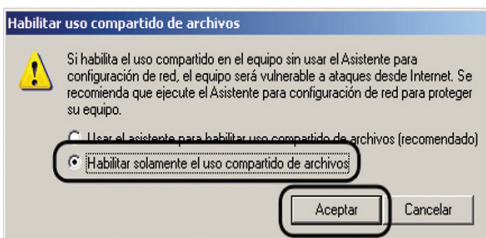
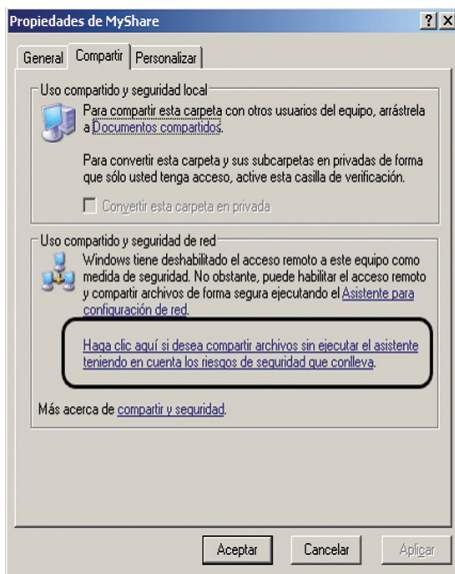

- 5 Marque la casilla de verificación **Permitir que usuarios de la red cambien mis archivos**).
- 6 Haga clic en **Aceptar**.



NOTA: Para añadir subcarpetas, cree nuevas carpetas dentro de la carpeta compartida creada. Ejemplo: Nombre de carpeta: MiCarpeta, Nombre de carpeta de segundo nivel: MiFoto, Nombre de carpeta de tercer nivel: Juan. Ahora deberá ver MiCarpeta\MiFoto\Juan en el directorio.

Cuando haya creado una carpeta, vaya a "Configuración de la impresora" en la página 290.

En Microsoft Windows XP Professional Edition:

- 1 Cree una carpeta en el directorio que desee del ordenador (ejemplo de nombre de carpeta: MiCarpeta) y haga doble clic en la carpeta.
- 2 Seleccione Opciones de carpeta en Herramientas.

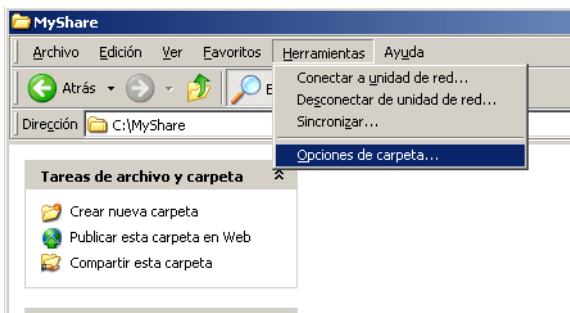

- 3 Haga clic en la ficha Ver y desactive la casilla de verificación Utilizar uso compartido simple de archivos (recomendado).

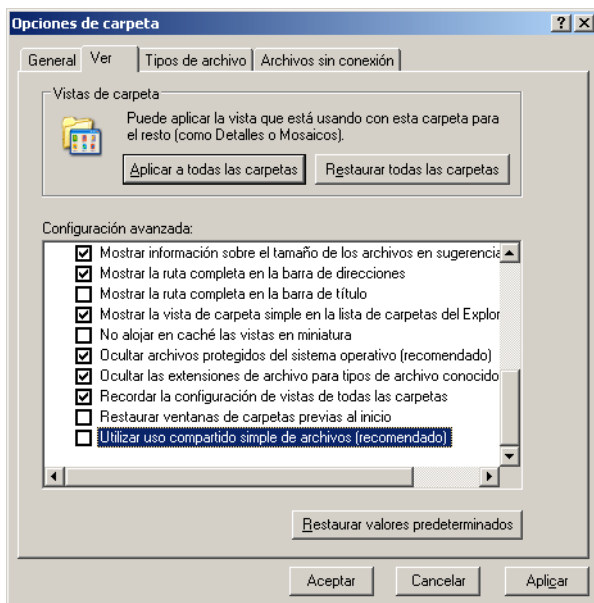

- 4 Haga clic en **Aceptar** y cierre la ventana.
- 5 Haga clic con el botón derecho en la carpeta y seleccione **Propiedades**.
- 6 Seleccione la ficha **Compartir** y, a continuación, seleccione **Share this folder (Compartir esta carpeta)**.
- 7 Especifique un nombre compartido en el cuadro **Nombre compartido**.



NOTA: Anote este nombre de recurso compartido porque lo utilizará en el siguiente procedimiento de configuración.

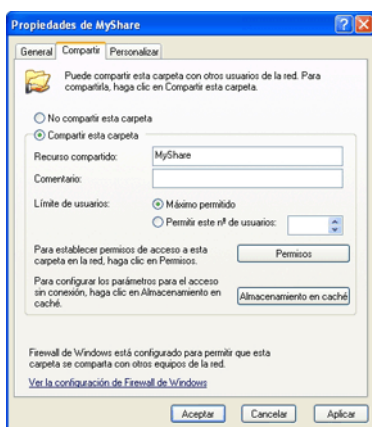

- 8 Haga clic en **Permisos** para crear un permiso de escritura para esta carpeta.
- 9 Haga clic en **Añadir**.
- 10 Busque su nombre de inicio de sesión de usuario haciendo clic en **Avanzadas**, o escriba su nombre de inicio de sesión de usuario en el cuadro **Escriba los nombres de objeto que desea seleccionar** y haga clic en **Comprobar nombres** para confirmar (ejemplo de nombre de inicio de sesión de usuario: YoMi.smo).

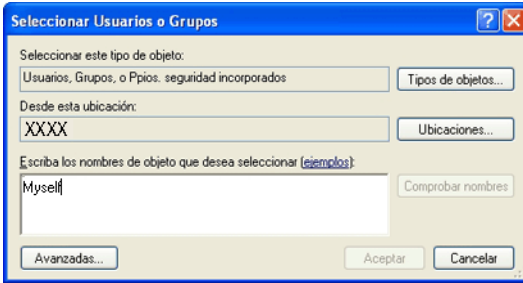

11 Haga clic en **Aceptar**.

 **NOTA:** No utilice **Todos** como nombre de inicio de sesión de usuario.

12 Haga clic en el nombre de inicio de sesión de usuario que acaba de especificar. Marque la casilla **Control total**. De este modo tendrá permiso para enviar el documento a esta carpeta.

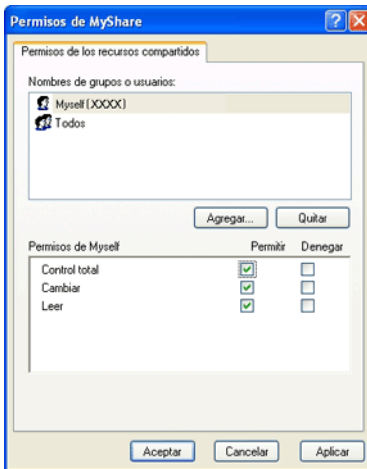

13 Haga clic en **Aceptar**.



NOTA: Para añadir subcarpetas, cree nuevas carpetas dentro de la carpeta compartida creada. Ejemplo: Nombre de carpeta: **MiCarpeta**, Nombre de carpeta de segundo nivel: **MiFoto**, Nombre de carpeta de tercer nivel: **Juan**. Ahora deberá ver **MiCarpeta\MiFoto\Juan** en el directorio.

Cuando haya creado una carpeta, vaya a "Configuración de la impresora" en la página 290.

En Microsoft Windows Vista, Windows 7, Windows Server 2008, Windows Server 2008 R2

- 1 Cree una carpeta en el directorio que desee del ordenador (ejemplo de nombre de carpeta: **MiCarpeta**).
- 2 Haga clic con el botón derecho en la carpeta y seleccione **Propiedades**.

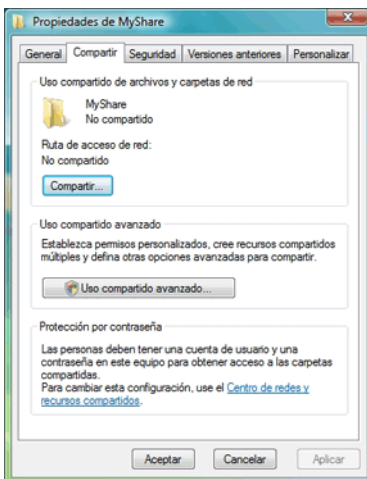

- 3 Haga clic en la ficha **Compartir** y, a continuación, seleccione **Uso compartido avanzado**.
- 4 Seleccione la casilla de verificación **Compartir esta carpeta**.

- 5 Especifique un nombre compartido en el cuadro **Nombre compartido**.

 **NOTA:** Anote el nombre compartido ya que tendrá que utilizarlo en el siguiente procedimiento de configuración.

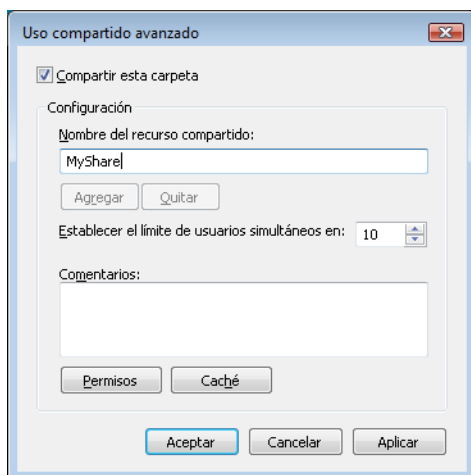

- 6 Haga clic en **Permisos** para otorgar un permiso de escritura para esta carpeta.
- 7 Haga clic en **Añadir**.
- 8 Busque su nombre de inicio de sesión de usuario haciendo clic en **Avanzadas**, o escriba su nombre de inicio de sesión de usuario en el cuadro **Escriba los nombres de objeto que desea seleccionar** y haga clic en **Comprobar nombres** para confirmar (ejemplo de nombre de inicio de sesión de usuario: YoMi.smo).

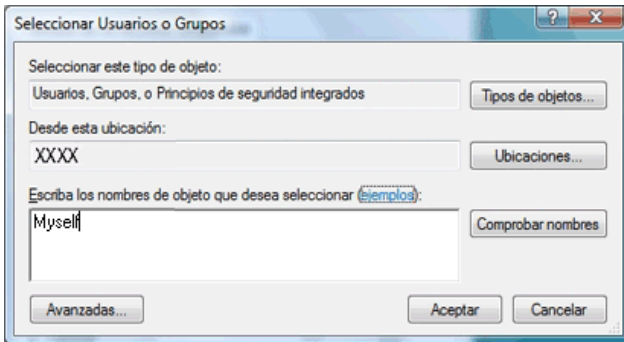

- 9 Cuando haya terminado, haga clic en **Aceptar**.
- 10 Haga clic en el nombre de inicio de sesión de usuario que acaba de especificar. Marque la casilla **Control total**. De este modo tendrá permiso para enviar el documento a esta carpeta.



NOTA: No utilice **Todos** como nombre de inicio de sesión de usuario.

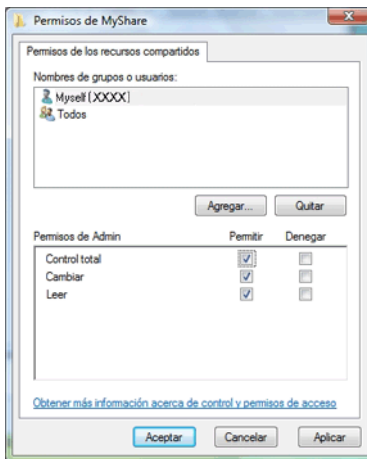

11 Haga clic en **Aceptar**.



NOTA: Para añadir subcarpetas, cree nuevas carpetas dentro de la carpeta compartida creada. Ejemplo: Nombre de carpeta: MiCarpeta, Nombre de carpeta de segundo nivel: MiFoto, Nombre de carpeta de tercer nivel: Juan. Ahora deberá ver MiCarpeta\MiFoto\Juan en el directorio.

Cuando haya creado una carpeta, vaya a "Configuración de la impresora" en la página 290.

En Mac OS X 10.4:

- 1** Seleccione **Go (Ir)** en el menú **Finder** y, a continuación, haga clic en **Home (Inicio)**.
- 2** Haga doble clic en **Public (Pública)**.
- 3** Cree una carpeta (ejemplo de nombre de carpeta: MiCarpeta).



NOTA: Anote el nombre de la carpeta ya que tendrá que utilizarlo en el siguiente procedimiento de configuración.

- 4** Abra **Preferencias del sistema** y haga clic en **Compartir**.
- 5** Seleccione la casilla de verificación **Uso compartido de archivos** y la casilla de verificación **Uso compartido de Windows**.

En Mac OS X 10.5/10.6:

- 1** Cree una carpeta en el directorio que desee del ordenador (ejemplo de nombre de carpeta: MiCarpeta).
-
- NOTA:** Anote el nombre de la carpeta ya que tendrá que utilizarlo en el siguiente procedimiento de configuración.
- 2** Seleccione la carpeta creada y, a continuación, seleccione **Get Info (Obtener información)** en el menú **Archivo**.
 - 3** Marque la casilla **Carpeta compartida** y, a continuación, cierre la ventana.
 - 4** Abra **Preferencias del sistema** y haga clic en **Compartir**.
 - 5** Marque la casilla **Uso compartido de archivos** y, a continuación, haga clic en **Opciones**.
 - 6** Marque la casilla **Share Files and folders using SMB (Compartir archivos y carpetas mediante SMB)** y la del nombre de cuenta.
 - 7** Haga clic en **Done (Aceptar)**.

Cuando se utilice FTP

Para obtener información acerca de un destino para almacenar el documento, póngase en contacto con su administrador del sistema.

Configuración de la impresora

Puede configurar la impresora para usar la función Enviar a servidor/PC con Dell Printer Configuration Web Tool o con el Editor de la libreta de direcciones.

Desde Dell Printer Configuration Web Tool

- 1 Abra un navegador web.
- 2 Escriba la dirección IP de la impresora en la barra de direcciones.



NOTA: Para obtener información detallada sobre la forma de comprobar la dirección IP de la impresora, consulte ""Verificación de la configuración IP" en la página 56".

- 3 Haga clic en **Ir**.
Aparece la página web de la impresora.
- 4 Si aparece un cuadro de diálogo de inicio de sesión de seguridad, haga clic en **Libreta de direcciones** y escriba el nombre de usuario y la contraseña correctos.



NOTA: El nombre de usuario predeterminado es "admin", y la contraseña predeterminada es en blanco.

Dell

Est impresora
Printer jobs
Configuración de la impresora
Imprimir configuración del servidor
Volumen de impresión
Lib. direcc.
Información de la impresora
Config bandeja

Dell 1355cnw Color MFP
IPv4: 192.168.1.100
IPv6(Link-Local Address): fe80::...
Ubicación:
Persona de contacto:

Spanish ▼

Est impresora

Est impresora | Sucesos de la impresora | Información de la impresora

Est impresora -  Actualizar

Nivel del cartucho cian ~ 99%

- 5 Haga clic en la ficha **Dirección de servidor**.
- 6 Seleccione un número sin utilizar y haga clic en **Crear**.

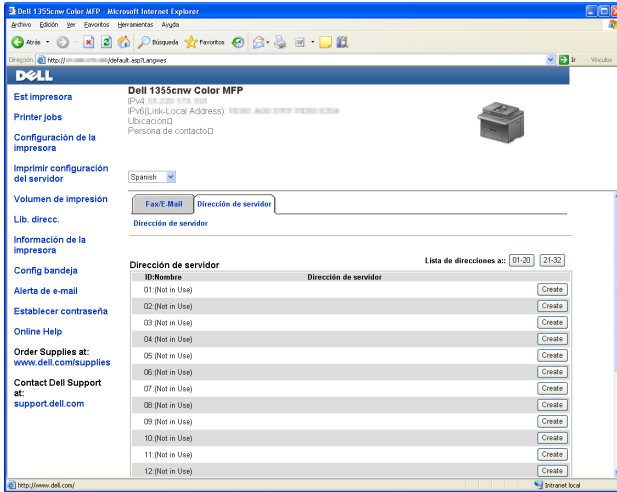

Aparece la página Dirección de servidor.

Server Address

1	ID	01 (New Registration)
1	Name	<input type="text"/> e.g. PeterShare, Shared Folder
2	Server Type	<input checked="" type="radio"/> FTP <input type="radio"/> SMB FTP (ftp://Server Address/Server Path) SMB(\\Server Address\Share Name\Server Path)
3	Server Address	<input type="text"/> e.g. myPC, XXX.XXX.XXX.XXX
4	Share Name	<input type="text"/> e.g. SMB(Share, SharedFolder)
5	Server Path	<input type="text"/> e.g. FTP(pub, pub/share), SMB(finance, finance\Peter, finance\Peter\Sales)
6	Server Port Number	<input type="text"/> FTP(21, 5000 - 65535), SMB(139, 5000 - 65535)
7	Login Name	<input type="text"/> e.g. FTP(anonymous, Peter), SMB(Peter, Domain\Peter)
8	Login Password	<input type="password"/>
9	Re-enter Password	<input type="password"/>

Para rellenar los campos, especifique la información tal y como se indica a continuación:

1	Nombre	Escriba el nombre descriptivo que desee que aparezca en la libreta de direcciones.
2	Tipo servidor	<p>Seleccione SMB si va a almacenar los documentos en una carpeta compartida del equipo.</p> <p>Seleccione FTP si va a utilizar un servidor FTP.</p>
3	Dirección de servidor	<p>Especifique el nombre de servidor o la dirección IP del equipo o el nombre del servidor FTP que haya compartido.</p> <p>A continuación se muestran ejemplos:</p> <ul style="list-style-type: none"> • Para FTP: Nombre de servidor: mihost.ejemplo.com (mihost: nombre de host, ejemplo.com: nombre de dominio) Dirección IP: 192.168.1.100 • Para SMB: Nombre de servidor: mihost Dirección IP: 192.168.1.100
4	Nombre compartido	<p>Sólo para SMB.</p> <p>En el sistema operativo Windows, escriba el nombre compartido de la carpeta donde desea almacenar el documento escaneado en el equipo del destinatario.</p> <p>En Mac OS, escriba el nombre de la carpeta donde desea almacenar el documento escaneado en el equipo del destinatario.</p>

5 Ruta del servidor Para SMB

Para almacenar directamente el documento escaneado en la carpeta compartida sin crear ninguna subcarpeta, deje el espacio en blanco.

Para almacenar el documento escaneado en la carpeta que ha creado bajo la carpeta compartida, escriba la ruta de acceso de la manera siguiente.

Ejemplo: Nombre de carpeta compartida: MiCarpeta, Nombre de carpeta de segundo nivel: MiFoto, Nombre de carpeta de tercer nivel: Juan.

Ahora debería ver `MiCarpeta\MiFoto\Juan` en su directorio.

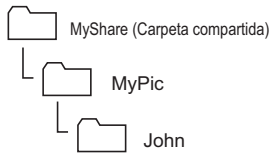

En este caso, escriba el siguiente elemento.

Ruta del servidor: `\MiFoto\Juan`

Para FTP

Escriba la ruta del servidor donde se almacenará el documento escaneado.

6 Número del puerto de servidor Escriba el número de puerto del servidor. Si no está seguro, puede especificar el valor predeterminado 139 para SMB y 21 para FTP.

7 Nombre de inicio de sesión Especifique el nombre de la cuenta de usuario que tiene acceso a la carpeta compartida de su equipo o del servidor FTP.

8	Contrña inic ses	<p>Especifique la contraseña correspondiente al nombre de inicio de sesión anterior.</p> <p>NOTA: No se admiten contraseñas vacías en la función Escanear a PC. Asegúrese de que tiene una contraseña válida para la cuenta de inicio de sesión de usuario. (Para obtener información detallada sobre cómo añadir una contraseña a su cuenta de inicio de sesión de usuario, consulte "Confirmación del nombre de inicio de sesión y la contraseña" en la página 278.)</p>
<hr/>		
9	Volver a introducir contraseña	<p>Vuelva a escribir la contraseña.</p>

Una vez realizada la configuración, vaya a "Enviar el archivo escaneado a través de la red" en la página 300.

Desde el Editor de la libreta de direcciones

- 1 Haga clic en Inicio → Todos los programas → Impresoras Dell → Dell 1355 Multifunction Color Printer → Editor de la libreta de direcciones. Aparece la ventana **Select Device** (Seleccionar dispositivo).
- 2 Seleccione su impresora de la lista.
- 3 Haga clic en **Aceptar**.
- 4 Haga clic en **Herramienta** → Nuevo (Libreta de direcciones de la impresora) → Servidor.

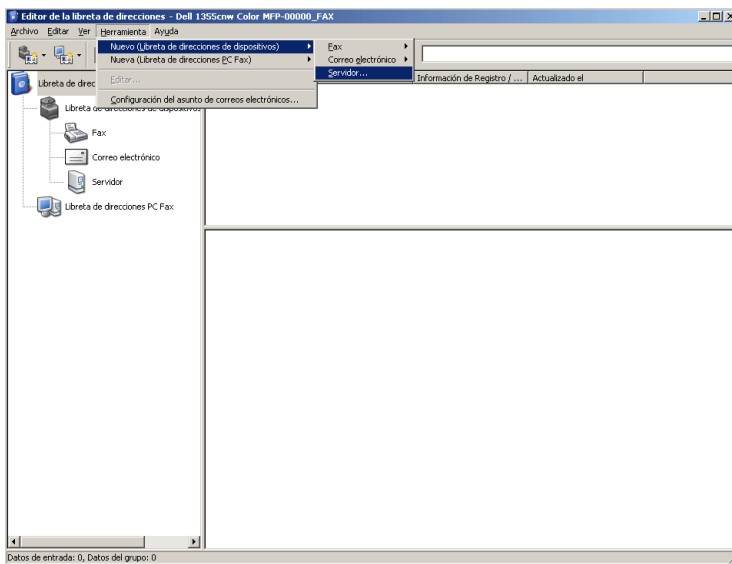

Aparece el cuadro de diálogo **Dirección de servidor**.

Para rellenar los campos, especifique la información tal y como se indica a continuación:

1	Nombre	Escriba el nombre descriptivo que desee que aparezca en la libreta de direcciones.
2	Tipo servidor	<p>Seleccione Computer (SMB) (Equipo [SMB]) si va a almacenar los documentos en una carpeta compartida del equipo.</p> <p>Seleccione Servidor (FTP) si va a utilizar un servidor FTP.</p>
3	Asistente para la configuración del equipo	<p>Al hacer clic en este botón se abre la pantalla del asistente que le guía a través de varios pasos.</p> <p>Cuando finalice los pasos del asistente, los elementos del 4 al 10 se introducirán automáticamente. Para obtener más información, haga clic en el botón Ayuda.</p>









4	Dirección IP/nombre del servidor	Especifique el nombre de servidor o la dirección IP del equipo o el nombre del servidor FTP que haya compartido. A continuación se muestran ejemplos: <ul style="list-style-type: none"><li data-bbox="380 335 806 438">• Para Computer (SMB) (Equipo [SMB]): Nombre de servidor: mihost Dirección IP: 192.168.1.100<li data-bbox="380 454 901 630">• Para Servidor (FTP): Nombre de servidor: mihost.ejemplo.com (mihost: nombre de host, ejemplo.com: nombre de dominio) Dirección IP: 192.168.1.100
5	Nombre compartido	Escriba el nombre de la carpeta compartida en el ordenador de destino. Sólo para SMB.

6	Ruta	<p>Para SMB</p> <p>Para almacenar directamente el documento escaneado en la carpeta compartida sin crear ninguna subcarpeta, deje el espacio en blanco.</p> <p>Para almacenar el documento escaneado en la carpeta que ha creado bajo la carpeta compartida, escriba la ruta de acceso de la manera siguiente.</p> <p>Ejemplo: Nombre de carpeta compartida: MiCarpeta, Nombre de carpeta de segundo nivel: MiFoto, Nombre de carpeta de tercer nivel: Juan.</p> <p>Ahora debería ver <code>MiCarpeta\MiFoto\Juan</code> en su directorio.</p> <div data-bbox="428 632 694 778" data-label="Diagram"> <pre> graph TD A[MyShare (Carpeta compartida)] --> B[MyPic] B --> C[John] </pre> </div> <p>En este caso, escriba el siguiente elemento.</p> <p>Ruta: <code>\MiFoto\Juan</code></p> <p>Para FTP</p> <p>Escriba la ruta donde se almacenará el documento escaneado.</p>
7	Nombre de inicio de sesión	Especifique el nombre de la cuenta de usuario que tiene acceso a la carpeta compartida de su equipo o del servidor FTP.
8	Contrña inic ses	<p>Especifique la contraseña correspondiente al nombre de inicio de sesión anterior.</p> <p>NOTA: NOTA: No se admiten contraseñas vacías en la función Escanear a servidor/PC. Asegúrese de que tiene una contraseña válida para la cuenta de inicio de sesión de usuario. (Para obtener información detallada sobre cómo añadir una contraseña a su cuenta de inicio de sesión de usuario, consulte "Confirmación del nombre de inicio de sesión y la contraseña" en la página 278.)</p>
9	Confirmar Contrña inic ses	Vuelva a escribir la contraseña.

-
- 10 **Número de puerto** Escriba el número de puerto del servidor. Si no está seguro, puede especificar el valor predeterminado 139 para SMB y 21 para FTP.
-

Una vez realizada la configuración, vaya a "Enviar el archivo escaneado a través de la red" en la página 300.

Enviar el archivo escaneado a través de la red

- 1 Coloque uno o varios documentos con la cara hacia arriba y el borde superior en primer lugar en el ADF.
O
Coloque un solo documento hacia abajo sobre el cristal de exposición.
Para más información sobre cómo colocar un documento, consulte "Colocación de un documento original en el ADF" en la página 319.
- 2 Pulse el botón  (Escanear) .
- 3 Pulse el botón  hasta que aparezca resaltado Escanear a red y, a continuación, pulse el botón  .
- 4 Asegúrese de que aparezca resaltado Escanear a y, a continuación, pulse el botón  .
- 5 Pulse el botón  hasta que aparezca resaltado Red (PC) o Red (Servidor), o Buscar en la libreta de direcciones y, a continuación, pulse el botón  .
Red (PC): almacena la imagen escaneada en el equipo utilizando el protocolo SMB.
Red (servidor): almacena la imagen escaneada en el servidor utilizando el protocolo FTP.
Buscar en libreta de direcciones: permite seleccionar la dirección de servidor registrada en la Libreta de direcciones.
- 6 Pulse el botón  para seleccionar el destino donde se almacenará el archivo escaneado y, a continuación, pulse el botón  .
- 7 Pulse el botón  (Inicio) para enviar los archivos escaneados.

Escaneado en una memoria USB

La función Escanear a memoria USB le permite escanear documentos y guardar los datos escaneados en la memoria. Para escanear documentos y guardarlos, siga los pasos que se indican a continuación:

- 1 Introduzca la memoria en el puerto USB de la impresora.

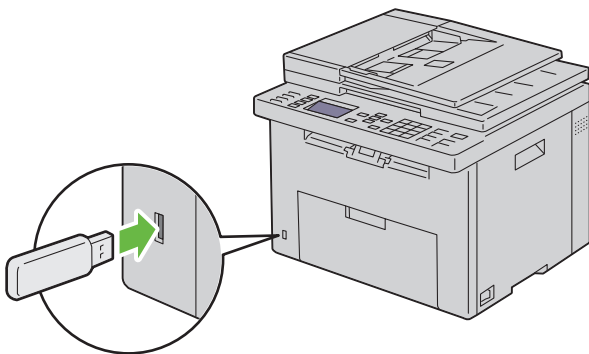





- 2 Coloque uno o varios documentos con la cara hacia arriba y el borde superior en primer lugar en el ADF.

O

Coloque un solo documento hacia abajo sobre el cristal de exposición.

Para más información sobre cómo colocar un documento, consulte "Colocación de un documento original en el ADF" en la página 319.

- 3 Pulse el botón  (Escanear) .
- 4 Asegúrese de que aparezca resaltado Escanear a memoria USB y, a continuación, pulse el botón  .
- 5 Pulse el botón  hasta que aparezca resaltada la carpeta deseada y, a continuación, pulse el botón  .
- 6 Pulse el botón  (Inicio).

Envío de un correo electrónico con la imagen escaneada

Para enviar un mensaje de correo electrónico con la imagen escaneada adjunta desde la impresora, siga estos pasos:

- Configure la libreta de direcciones de correo electrónico a través de **Dell Printer Configuration Web Tool**. Consulte "Configuración de la libreta de direcciones de correo electrónico" en la página 302 para obtener más información.

Configuración de la libreta de direcciones de correo electrónico

- 1 Abra un navegador web.
- 2 Escriba la dirección IP de la impresora en la barra de direcciones y haga clic en **Ir**. Aparece la página web de la impresora.
- 3 Haga clic en la ficha **Libreta de direcciones**.
Aparece el cuadro de diálogo de inicio de sesión.
- 4 Escriba la ID y la contraseña de inicio de sesión del administrador registrados en la impresora.
- 5 Haga clic en **Libreta de direcciones**.

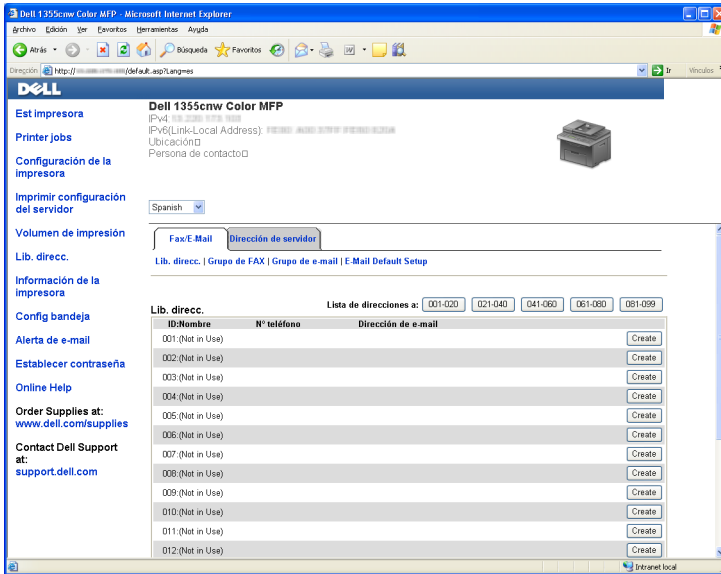

6 Haga clic en **Crear**.

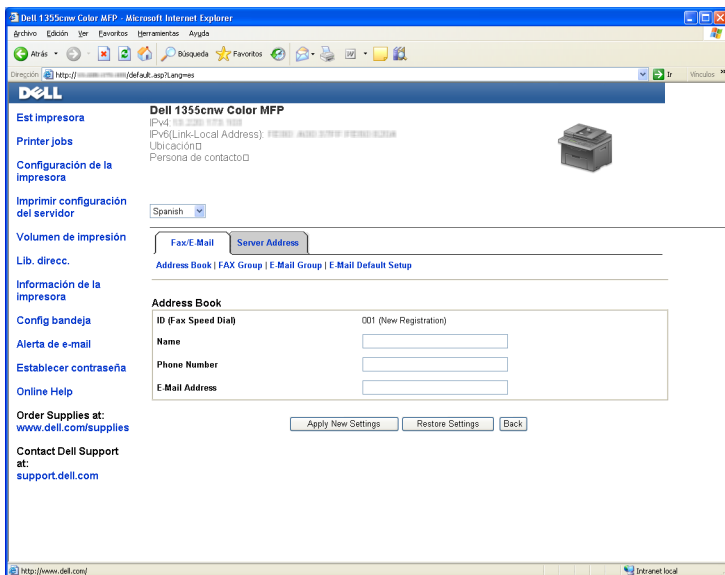





- 7 Escriba un nombre y una dirección de correo electrónico en los campos **Nombre** y **Dirección de correo electrónico**.
- 8 Haga clic en el botón **Aplicar nuevas configuraciones**.



Envío de un correo electrónico con el archivo escaneado

- 1 Coloque uno o varios documentos con la cara hacia arriba y el borde superior en primer lugar en el ADF.

O

Coloque un solo documento hacia abajo sobre el cristal de exposición.

Para más información sobre de cómo colocar un documento, consulte "Colocación de un documento original en el ADF" en la página 319.
- 2 Pulse el botón  (**Escanear**) .
- 3 Pulse el botón  hasta que aparezca resaltado **Escanear a correo**, a continuación, pulse el botón .
- 4 Asegúrese de que aparezca resaltado **Correo electr.** a y, a continuación, pulse el botón .

- 5 Pulse el botón  para seleccionar el ajuste mostrado a continuación y, a continuación, pulse el botón .

Teclado numérico: escriba la dirección de correo electrónico directamente y, a continuación, pulse el botón .

Libreta direcc.: seleccione la dirección de correo electrónico registrada en la libreta de direcciones de correo electrónico y, a continuación, pulse el botón .

Grupo de correo electrónico: seleccione el grupo de correo electrónico registrado en los grupos de correo electrónico y, a continuación, pulse el botón .

 **NOTA:** Los usuarios deben registrarse antes de poder seleccionar Libreta de direcciones en el panel del operador.

- 6 Pulse el botón  (Inicio) para enviar el correo electrónico.

Fax

Uso del teclado numérico para introducir caracteres

Al realizar determinadas tareas, tal vez necesite escribir nombres y números. Por ejemplo, al configurar su impresora, deberá escribir su nombre y número de teléfono o el nombre de la empresa. Cuando almacena números de marcado de grupo o marcado rápido, también tendrá que escribir los nombres correspondientes.

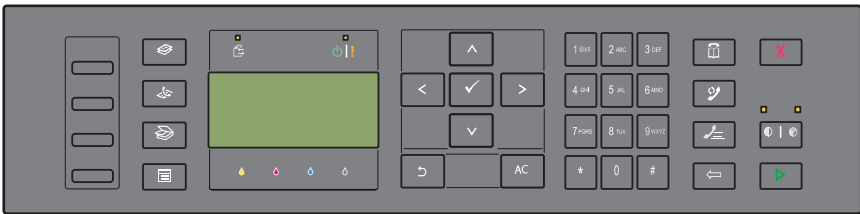

- Cuando necesite introducir una letra, pulse el botón apropiado hasta que aparezca la letra correcta en la pantalla.
Por ejemplo, para escribir la letra O, pulse 6:
 - Cada vez que pulse 6, la pantalla muestra una letra distinta, M, N, O y finalmente 6.
 - Para escribir más letras, repita el primer paso.
 - Pulse el botón ✓ cuando termine.

Letras y números del teclado

Tecla	Números, letras o caracteres asignados
1	@ : . / 1
2	a b c A B C 2
3	d e f D E F 3

Tecla	Números, letras o caracteres asignados
4	g h i G H I 4
5	j k l J K L 5
6	m n o M N O 6
7	p q r s P Q R S 7
8	t u v T U V 8
9	w x y z W X Y Z 9
0	0
*	- _ ~
#	@ . ¥ _ ! " # \$ % & ' ~ ^ ` ; : ? , (espacio) + - * / = () [] { } < >

Modificación de números o nombres

Si comete un error al introducir un nombre o un número, pulse el botón  (Retrosceso) para borrar la última cifra o el último carácter. Después, escriba el número o carácter correcto.

Inserción de una pausa

Para algunos sistemas telefónicos, puede ser necesario marcar un código de acceso y escuchar un segundo tono de marcado. Debe introducirse una pausa para que funcione el código de acceso. Por ejemplo, escriba el código de acceso 9 y, después, pulse el botón  (Rellamada/Pausa) antes de escribir el número de teléfono. En la pantalla aparece "-" para indicar cuándo se introduce una pausa.

Configuración inicial del fax















NOTA: Los siguientes valores se pueden configurar también con **Advance Tools** (Herramientas avanzadas) del **Navegador de configuración fácil**.

Configuración del país

Para usar el servicio de fax de la impresora deberá definir el país donde se utiliza la impresora.

- 1 Pulse el botón  (Menú).

- 2 Pulse el botón  hasta que aparezca resaltado Sistema y, a continuación, pulse el botón .
- 3 Pulse el botón  hasta que aparezca resaltado Menú Admin y, a continuación, pulse el botón .
- 4 Pulse el botón  hasta que aparezca resaltado Configuración del fax y, a continuación, pulse el botón .
- 5 Pulse el botón  hasta que aparezca resaltado País y, a continuación, pulse el botón .
- 6 Pulse el botón  para seleccionar el país donde se usa la impresora y, a continuación, pulse el botón .
- 7 Compruebe que aparezca ¿Está seguro?, pulse el botón  para seleccionar Sí y, a continuación, pulse el botón .









La impresora se reinicia automáticamente para aplicar las configuraciones.



NOTA: En cualquier caso, al establecer la configuración del país, se inicializa la información que está registrada en el dispositivo.



Configuración de la ID de la impresora

En la mayoría de los países, está obligado por ley a indicar su número de fax en cualquier fax que envíe. La ID de la impresora, que contiene su nombre y número de teléfono o el nombre de la empresa, se imprimirá en la parte superior de cada página que envíe desde la impresora.



- 1 Pulse el botón  (Menú).
- 2 Pulse el botón  hasta que aparezca resaltado Sistema y, a continuación, pulse el botón .
- 3 Pulse el botón  hasta que aparezca resaltado Menú Admin y, a continuación, pulse el botón .
- 4 Pulse el botón  hasta que aparezca resaltado Configuración del fax y, a continuación, pulse el botón .
- 5 Pulse el botón  hasta que aparezca resaltado Número de fax y, a continuación, pulse el botón .
- 6 Introduzca el número de fax usando el teclado numérico.



NOTA: Si comete un error al introducir los números, pulse el botón  (Retroceso) para borrar la última cifra.











- 7 Cuando el número que aparezca en la pantalla sea correcto, pulse el botón .
- 8 Pulse el botón  hasta que aparezca resaltado Nombre empresa y, a continuación, pulse el botón .
- 9 Introduzca su nombre o el nombre de la empresa utilizando el teclado numérico.

Puede introducir caracteres alfanuméricos usando el teclado numérico, incluidos símbolos especiales, pulsando los botones 1, * y #.

Para más información sobre cómo usar el teclado numérico para introducir caracteres alfanuméricos, consulte "Uso del teclado numérico para introducir caracteres" en la página 307.
- 10 Cuando el nombre que aparezca en la pantalla sea correcto, pulse el botón .
- 11 Para volver a la pantalla anterior, pulse el botón  (Atrás).

Configuración de la fecha y hora

 **NOTA:** Puede ser necesario reajustar la hora y fecha correctas si la impresora pierde el suministro eléctrico.

- 1 Pulse el botón  (Menú).
- 2 Pulse el botón  hasta que aparezca resaltado Sistema y, a continuación, pulse el botón .
- 3 Pulse el botón  hasta que aparezca resaltado Menú Admin y, a continuación, pulse el botón .
- 4 Pulse el botón  hasta que aparezca resaltado Configuración del sistema y, a continuación, pulse el botón .
- 5 Pulse el botón  hasta que aparezca resaltado Fecha y Hora y, a continuación, pulse el botón .
- 6 Asegúrese de que aparezca resaltado Aj fecha y, a continuación, pulse el botón .
- 7 Escriba la fecha correcta usando el teclado numérico o pulse el botón  para seleccionarla.

 **NOTA:** Si comete un error al introducir los números, pulse el botón  para volver a introducirlos.

- 8 Cuando la fecha que aparezca en la pantalla sea correcta, pulse el botón ✓.
- 9 Pulse el botón ▼ hasta que aparezca resaltado *Ajustar hora* y, a continuación, pulse el botón ✓.
- 10 Escriba la hora correcta usando el teclado numérico o pulse el botón ▼ para seleccionarla.
- 11 Cuando la hora que aparezca en la pantalla sea correcta, pulse el botón ✓.
- 12 Para volver a la pantalla anterior, pulse el botón ↶ (Atrás).

Modificación del modo de reloj









Puede ajustar la hora actual usando el formato de 12 o de 24 horas.

- 1 Pulse el botón  (Menú).
- 2 Pulse el botón ▼ hasta que aparezca resaltado *Sistema* y, a continuación, pulse el botón ✓.
- 3 Pulse el botón ▼ hasta que aparezca resaltado *Menú Admin* y, a continuación, pulse el botón ✓.
- 4 Pulse el botón ▼ hasta que aparezca resaltado *Configuración del sistema* y, a continuación, pulse el botón ✓.
- 5 Pulse el botón ▼ hasta que aparezca resaltado *Fecha y Hora* y, a continuación, pulse el botón ✓.
- 6 Pulse el botón ▼ hasta que aparezca resaltado *Formato fecha* y, a continuación, pulse el botón ✓.
- 7 Pulse el botón ▼ hasta que aparezca resaltado el formato deseado y, a continuación, pulse el botón ✓.
- 8 Para volver a la pantalla anterior, pulse el botón ↶ (Atrás).











Configuración de sonidos

Volumen del altavoz

- 1 Pulse el botón  (Menú).
- 2 Pulse el botón ▼ hasta que aparezca resaltado *Sistema* y, a continuación, pulse el botón ✓.



- 3 Pulse el botón  hasta que aparezca resaltado Menú Admin y, a continuación, pulse el botón .
- 4 Pulse el botón  hasta que aparezca resaltado Configuración del fax y, a continuación, pulse el botón .
- 5 Pulse el botón  hasta que aparezca resaltado Monitor línea y, a continuación, pulse el botón .
- 6 Pulse el botón  hasta que aparezca resaltado el volumen deseado y, a continuación, pulse el botón .
- 7 Reinicie la impresora; para ello, apáguela y vuelva a encenderla.











Volumen del timbre

- 1 Pulse el botón  (Menú).
- 2 Pulse el botón  hasta que aparezca resaltado Sistema y, a continuación, pulse el botón .
- 3 Pulse el botón  hasta que aparezca resaltado Menú Admin y, a continuación, pulse el botón .
- 4 Pulse el botón  hasta que aparezca resaltado Configuración del fax y, a continuación, pulse el botón .
- 5 Pulse el botón  hasta que aparezca resaltado Vol tono llamada y, a continuación, pulse el botón .
- 6 Pulse el botón  hasta que aparezca resaltado el volumen deseado y, a continuación, pulse el botón .
- 7 Reinicie la impresora; para ello, apáguela y vuelva a encenderla.

Definición de las opciones de configuración del fax

Modificación de las opciones de configuración del fax

- 1 Pulse el botón  (Menú).
- 2 Pulse el botón  hasta que aparezca resaltado Sistema y, a continuación, pulse el botón .

- 3 Pulse el botón  hasta que aparezca resaltado Menú Admin y, a continuación, pulse el botón .
- 4 Pulse el botón  hasta que aparezca resaltado Configuración del fax y, a continuación, pulse el botón .
- 5 Pulse el botón  hasta que aparezca resaltado el elemento de menú deseado y, a continuación, pulse el botón .
- 6 Pulse los botones  o  hasta que aparezca resaltado el parámetro deseado o escríbalo con el teclado numérico.
- 7 Pulse el botón  para guardar la selección.
- 8 En caso necesario, repita los pasos del 5 al 7.
- 9 Para volver a la pantalla anterior, pulse el botón  (Atrás).

Opciones de ajustes de fax disponibles

Puede usar las siguientes opciones de ajustes para configurar el sistema de fax:

Opción	Descripción
Modo de recepción	Modo TEL Se desactiva la recepción automática de faxes. Se puede recibir un fax descolgando el auricular del teléfono externo y pulsando el código de recepción remota y luego ►.
	Modo FAX* Se reciben faxes automáticamente.
	Modo TEL/FAX Cuando la impresora recibe un fax entrante, el teléfono externo suena durante el tiempo especificado en TEL/FAX recep auto y, a continuación, la impresora recibe un fax automáticamente. Si la llamada entrante no es un fax, suena una señal en el altavoz interno de la impresora que indica que se trata de una llamada telefónica.
	Modo Con/FAX La impresora puede compartir una línea telefónica con un contestador automático. De este modo, en la impresora se comprobará la señal de fax y si hay tonos de fax descolgará. Si en su país la comunicación telefónica usa transmisión en serie (como Alemania, Suecia, Dinamarca, Austria, Bélgica, Italia, Francia y Suiza), este modo no está disponible.
	Modo DRPD Antes de utilizar la opción Distinctive Ring Pattern Detection (DRPD), la compañía telefónica deberá instalar un servicio de timbre distintivo en la línea telefónica. Una vez que la compañía telefónica le haya provisto de un número separado para el fax con timbre distintivo, configure el fax para que reconozca dicho timbre.
Fax recep auto	Establece el intervalo tras el que la impresora cambia al modo de recepción de fax al recibir una llamada entrante.
Recepción automática TEL/FAX	Establece el intervalo de tiempo tras el cual la impresora pasa a modo recepción de fax al recibir una llamada entrante en el teléfono externo.
Con/Fax rec. auto	Establece el intervalo de tiempo tras el cual la impresora pasa a modo recepción de fax al recibir una llamada entrante en el contestador automático.



Opción	Descripción
Monitor de línea	Establece el volumen del monitor de línea, que permite controlar de forma audible una transmisión a través del altavoz interno hasta que se logra la conexión.
Volumen del tono de llamada	Define el volumen del tono de llamada, que indica que una llamada entrante es una llamada telefónica a través del altavoz interno cuando Modo de recepción se establece en Teléfono/fax .
Tipo de línea	Establece el tipo de línea.
Tono/Impulso	Establece el tipo de marcado.
Retardo del reenvío	Especifica el intervalo entre intentos de transmisión.
Intentos rellamada	Especifica el número de intentos de rellamada realizados si el número de fax del receptor está ocupado. Si introduce 0, la impresora no volverá a marcar.
Retardo rellamada	Especifica el intervalo entre intentos de rellamada.
Configuración fax basura	Establece si los faxes enviados desde números no deseados se rechazan y sólo se aceptan los faxes que proceden de los números de fax registrados en la agenda telefónica.
Recepción remota	Establece si se reciben faxes pulsando un código de recepción remota en el teléfono externo.
Tono recep remota	Especifica el código de recepción remota con dos dígitos para iniciar la recepción remota .
Cabecera de fax	Establece si se imprime la información del remitente en la cabecera de los faxes.
Nombre empresa	Establece el nombre del remitente que se imprimirá en la cabecera de los faxes. Se pueden escribir hasta 30 caracteres alfanuméricos.
Número de fax	Establece el número de fax de la impresora, que se imprimirá en la cabecera de los faxes.
Portada de fax	Establece si se adjunta una portada para los faxes.
Patrón DRPD	Establece la configuración DRPD de Patrón 1 a Patrón 7 . DRPD es un servicio que proveen algunas compañías telefónicas.
Configuración de reenvío	Establece si se reenvían los faxes entrantes a un destino especificado.

















Opción	Descripción
Núm. retrans. fax	Especifica el número de fax del destino al que se reenviarán los faxes entrantes.
Marc prefij	Especifica si se establece un número de marcado de prefijo.
Nº marc prefijo	Establece un número de marcado de prefijo de hasta cinco dígitos. Este número se marca antes de que se comience a marcar un número automáticamente. Esto es muy útil para acceder al Sistema telefónico de uso privado (PABX).
Descartar tamaño	Establece si se elimina texto o imágenes de la parte inferior de una página de fax cuando toda la página no cabe en el papel de salida. Al seleccionar Reducción automática se reduce la página del fax automáticamente para adaptarla al papel de salida y no descarta ninguna imagen ni texto de la parte inferior de la página.
ECM	Establece si se habilita el ECM. Para usar el ECM, las máquinas remotas deben permitir el uso del ECM.
Velocidad del módem	Especifica la velocidad del módem-fax cuando se produce un error de transmisión o recepción del fax.
Actividad del fax	Establece si se imprimirá un informe de actividad del fax automáticamente cada 50 comunicaciones de fax de entrada y de salida.
Transmisión del fax	Establece si se imprimirá un informe de transmisión tras cada transmisión de fax o sólo cuando haya un error.
Difusión del fax	Establece si se imprimirá un informe de transmisión tras cada transmisión de fax a varios destinos o sólo cuando haya un error.
Monitor del protocolo	Establece si se imprime un informe de seguimiento del protocolo automáticamente tras cada transmisión de fax o sólo cuando haya un error.
País	Establece el país en el que se está usando la impresora.

Marcado del prefijo



NOTA: Solo se puede utilizar cuando se envía un fax al número de línea externo. Para usarlo, debe hacer lo siguiente desde el panel del operador.

- 1 Pulse el botón  (Menú).
- 2 Pulse el botón  hasta que aparezca resaltado **Sistema** y, a continuación, pulse el botón .

- 3 Pulse el botón  hasta que aparezca resaltado Menú Admin y, a continuación, pulse el botón .
- 4 Pulse el botón  hasta que aparezca resaltado Configuración del fax y, a continuación, pulse el botón .
- 5 Pulse el botón  hasta que aparezca resaltado Tipo de línea y, a continuación, pulse el botón .
- 6 Pulse el botón  hasta que aparezca resaltado PBX y, a continuación, pulse el botón .
- 7 Pulse el botón  (Atrás) para regresar al menú anterior.
- 8 Pulse el botón  hasta que aparezca resaltado Marc prefij y, a continuación, pulse el botón .
- 9 Pulse el botón  hasta que aparezca resaltado Habilitado y, a continuación, pulse el botón .
- 10 Pulse el botón  (Atrás) para regresar al menú anterior.
- 11 Pulse el botón  hasta que aparezca resaltado N° marc prefijo y, a continuación, pulse el botón .
- 12 Escriba un número de prefijo formado por un máximo de cinco cifras de 0a9, * y #.
- 13 Cuando el número de marcado de prefijo que aparezca en la pantalla sea correcto, pulse el botón .
- 14 Reinicie la impresora; para ello, apáguela y vuelva a encenderla.

Configuración avanzada del fax



NOTA: La configuración avanzada del fax solo va dirigida a usuarios avanzados. La configuración incorrecta de la impresora puede estropear el aparato.

Si sufre errores al enviar o recibir faxes, hay un menú de configuración avanzada del fax al que puede acceder y modificar la configuración en consecuencia.

Para acceder al Menú de diagnóstico (Modo cliente), siga las instrucciones.

- 1 Apague la impresora.
- 2 Desconecte todos los cables de red, línea de teléfono y USB del aparato.

- 3 Encienda la impresora al tiempo que mantiene pulsados los botones **▼** y **▲**.
Aparece el menú `Modo cliente`.
- 4 Después de configurar todas las opciones avanzadas del fax, debe apagar y encender la impresora para que surtan efecto las modificaciones.

Método de codificación de datos del fax









Algunos dispositivos de fax antiguos no admiten el método de codificación de datos JBIG (grupo conjunto de expertos en imágenes binivel). Puede sufrir errores al enviar o recibir faxes debido a este método de codificación de datos. Se puede deshabilitar el JBIG y seleccionar la codificación MH (Huffman modificada), MR (lectura modificada) o MMR (lectura modificada modificada) con las siguientes instrucciones.

Para cambiar la codificación de transmisión del módem siga las instrucciones siguientes.

- 1 Cuando la impresora esté en `Modo cliente`, seleccione `Fax/Scanner Diag` (Diagnóstico de Fax/Escáner) y pulse el botón **✓**.
- 2 Pulse el botón **▼** hasta que aparezca resaltado `Parámetro` y, a continuación, pulse el botón **✓**.
- 3 Pulse el botón **▼** hasta que aparezca resaltado `Parámetro de FAX` y, a continuación, pulse el botón **✓**.
- 4 Pulse el botón **▼** hasta que aparezca resaltado `G3M TX Coding` (Codificación TX G3M) y, a continuación, pulse **✓**.
- 5 Pulse el botón **▼** hasta que aparezca resaltado `MMR` y, luego pulse **✓** para habilitar la codificación MMR y seleccione `MR` para habilitar la codificación MR o `MH` para hacer lo propio con la codificación MH.

Para cambiar la codificación de recepción del módem siga las instrucciones siguientes.

- 1 Cuando la impresora esté en `Modo cliente`, seleccione `Fax/Scanner Diag` (Diagnóstico de Fax/Escáner) y pulse el botón **✓**.

- 2 Pulse el botón  hasta que aparezca resaltado **Parámetro** y, a continuación, pulse el botón .
- 3 Pulse el botón  hasta que aparezca resaltado **Parámetro de FAX** y, a continuación, pulse el botón .
- 4 Pulse el botón  hasta que aparezca resaltado **G3M TX Coding** (Codificación TX G3M) y, a continuación, pulse .
- 5 Pulse el botón  hasta que aparezca resaltado **MMR** y, a continuación, pulse el botón  para habilitar la codificación MMR, seleccione **MR** para habilitar la codificación MR o seleccione **MH** para habilitar la codificación MH.

Envío de un fax

La impresora permite enviar datos vía fax. Además, también se pueden enviar directamente datos de fax transferidos desde un ordenador con el sistema operativo Microsoft® Windows®.

Colocación de un documento original en el ADF



AVISO: No cargue más de 35 hojas en el ADF ni permita que se acumulen más de 35 hojas en la bandeja de salida del ADF. Si no se vacía cuando llega a las 35 hojas, los documentos originales pueden estropearse.



NOTA: Para obtener la mejor calidad de escaneado, especialmente para las imágenes en escala de grises, use el cristal de documentos en lugar del ADF.

- 1 Coloque los documentos hacia arriba en el ADF con el borde superior de los documentos hacia dentro. Después, ajuste las guías de documentos al tamaño del documento.

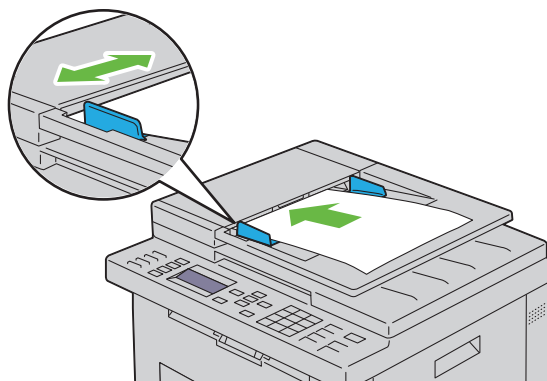

- 2 Ajuste la resolución del documento (consulte "Resolución" en la página 321).

Colocación de un documento original en el cristal de exposición

- 1 Abra la cubierta de documentos.

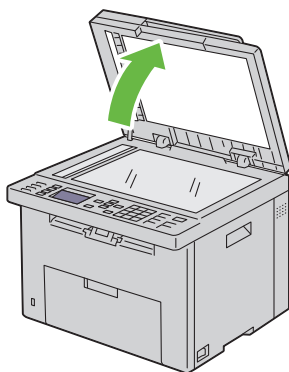

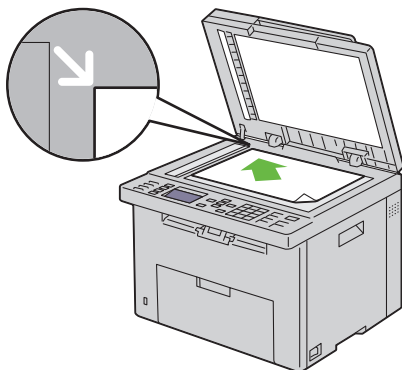

- 2 Coloque el documento boca abajo sobre el cristal de documentos y ajústelo con la esquina superior izquierda del cristal.



3 Ajuste la resolución del documento (consulte "Resolución" en la página 321).





4 Cierre la tapa.

 **NOTA:** Compruebe que no haya ningún documento en el ADF. Si se detecta algún documento en el ADF, tendrá prioridad sobre el documento que haya en el cristal del escáner.

 **NOTA:** Si está enviando por fax una página de un libro o revista, levante la cubierta hasta que las bisagras queden atrapadas por el tope y, después, cierre la cubierta. Si el libro o revista tiene un grosor superior a 30 mm, empiece a enviarlo con la cubierta abierta.

Resolución

Para especificar el nivel de resolución que se utilizará en la transmisión de fax:

- 1** Pulse el botón  (Fax).
- 2** Pulse el botón  hasta que aparezca resaltado Resolución y, a continuación, pulse el botón .
- 3** Pulse el botón  hasta que aparezca resaltado el elemento de menú deseado y, a continuación, pulse el botón .

 **NOTA:** Los valores marcados con un asterisco (*) son los predeterminados de fábrica.





Estándar*	Adecuada para documentos con caracteres de tamaño normal.
Fina	Adecuada para documentos que contengan caracteres pequeños o líneas finas o documentos impresos con una impresora matricial.
Súper fina	Adecuada para documentos con detalles extremadamente finos. El modo súper fino se habilita sólo si la máquina remota también incorpora la resolución súper fina.
Ultra fina	Adecuada para documentos con imágenes fotográficas.



NOTA: Los faxes escaneados en modo *Súper fina* transmiten a la mayor resolución permitida por el dispositivo receptor.

Tipo de documento







Para seleccionar el tipo de documento predeterminado para la tarea de fax actual:

- 1 Pulse el botón  (Fax).
- 2 Pulse el botón  hasta que aparezca resaltado *Tipo de documento* y, a continuación, pulse el botón .
- 3 Pulse el botón  para seleccionar el parámetro deseado y luego pulse .

Texto	Adecuado para documentos con texto.
Foto	Adecuado para documentos con fotos.

Claro/Oscuro

Para ajustar el contraste y hacer que el fax sea más claro o más oscuro que el original:

- 1 Pulse el botón  (Fax).
- 2 Pulse el botón  hasta que *Más Claro/Más Oscuro* aparezca resaltado, y a continuación pulse .
- 3 Pulse el botón  o  para seleccionar el parámetro deseado y luego pulse .



NOTA: Los valores marcados con un asterisco (*) son los predeterminados de fábrica.

Claro2	Genera un fax más claro que el original. Adecuado para los documentos oscuros.
Claro1	
Normal*	Funciona bien con documentos estándar mecanografiados o impresos.
Oscuro1	Genera un fax más oscuro que el original. Adecuado para las impresiones claras o con marcas tenues de lápiz.
Oscuro2	









Envío automático de un fax

- 1 Coloque el/los documento/s hacia arriba con el borde superior en primer lugar en el ADF:



O

Coloque un solo documento hacia abajo sobre el cristal de documentos y cierre la cubierta.

Para más información sobre cómo colocar un documento, consulte "Colocación de un documento original en el ADF" en la página 319.

- 2 Pulse el botón  (Fax).
- 3 Ajuste la resolución del documento a la medida de sus necesidades. Para más información, consulte "Resolución" en la página 321.
Si necesita cambiar el contraste, consulte "Claro/Oscuro" en la página 322.
- 4 El número de fax se puede seleccionar de una de las siguientes formas:
 - Asegúrese de que aparece resaltado Fax a y, a continuación, pulse el botón . Pulse el botón  hasta que aparezca resaltado Libreta de teléfonos y, a continuación, pulse el botón . Pulse el botón  para seleccionar los destinatarios.
 - Pulse el botón de marcado con una pulsación.
 - Pulse el botón  (Contactos), seleccione Todas las entradas, Marcado de grupo o Buscar mediante el botón  y, a continuación, pulse el botón .

Todas las entradas	Se muestra una lista de los números de fax registrados. Pulse el botón > para seleccionar los destinatarios.
Marc grupo	Pulse el botón > para seleccionar los destinatarios.
Buscar	Busca el número de fax en la libreta de teléfonos. Escriba el texto que desea buscar y pulse ✓. Pulse el botón > para seleccionar los destinatarios.



- Pulse el botón  (**Rellamada/Pausa**) para volver a llamar.
- Pulse el botón  (**Marcado rápido**). Escriba el número de marcado rápido entre 01 y 99 con el teclado numérico y, a continuación, pulse el botón ✓.

 **NOTA:** Antes de usar el botón de **marcado con una pulsación**, deberá registrar un número de marcado rápido. Para obtener más información sobre cómo almacenar el número, consulte "Marcado automático" en la página 335.

- 5 Pulse el botón  (**Inicio**).

Cuando se está utilizando el cristal de exposición, la pantalla le pide otra página. Pulse el botón  para seleccionar **Sí** o **No** y, a continuación, pulse el botón ✓.

- 6 Se marca el número y la impresora comienza a enviar el fax cuando la máquina de fax remota está preparada.

 **NOTA:** Pulse el botón  (**Cancelar**) para cancelar el fax en cualquier momento durante la transmisión.









Envío manual de un fax

- 1 Coloque uno o varios documentos con la cara hacia arriba y el borde superior en primer lugar en el ADF.

O

Coloque un solo documento hacia abajo sobre el cristal de documentos y cierre la cubierta.

Para más información sobre cómo colocar un documento, consulte "Colocación de un documento original en el ADF" en la página 319.

- 2 Pulse el botón  (Fax).
- 3 Ajuste la resolución del documento a la medida de sus necesidades. Para más información, consulte "Resolución" en la página 321.
Si necesita cambiar el contraste, consulte "Claro/Oscuro" en la página 322.
- 4 Pulse el botón  hasta que aparezca resaltado **Descolgar** y, a continuación, pulse el botón .
- 5 Pulse el botón  hasta que aparezca resaltado **Habilitado** y, a continuación, pulse el botón .
- 6 Escriba el número de fax de la máquina de fax remota mediante el teclado numérico.
 - Si se carga el documento en el ADF, pulse el botón  (**Iniciar**).
 - Si el documento no se carga en el ADF, pulse el botón , pulse el botón  hasta que aparezca resaltado el ajuste que desee y, a continuación, pulse el botón .

 **NOTA:** Pulse los botones  (**Cancelar**) y  para cancelar el fax en cualquier momento durante la transmisión.

Confirmación de transmisiones

Cuando se ha enviado correctamente la última página del documento, la impresora emite un sonido y regresa al modo de reposo.

Si se produce algún error mientras se envía el fax, aparece en la pantalla un mensaje de error.

Si recibe un mensaje de error, pulse el botón  (**Cancelar**) para borrar el mensaje e intente enviar el documento de nuevo.

Puede configurar la impresora para que imprima automáticamente un informe de confirmación después de cada transmisión de fax. Para más información, consulte "Impresión de un informe" en la página 344.

Reclamada automática

Si el número que ha marcado está ocupado o no hay respuesta cuando envía un fax, la impresora volverá a marcar automáticamente el número cada minuto en función del número establecido en la configuración de rellamada.

Para cambiar el intervalo de tiempo entre rellamadas y el número de intentos de rellamada, consulte "Opciones de ajustes de fax disponibles" en la página 313.

 **NOTA:** La impresora no volverá a marcar automáticamente un número que estuviera ocupado al introducir manualmente el número.

Envío de un fax con retardo











El modo de inicio retardado puede usarse para guardar documentos escaneados para transmitirlos en un momento concreto para beneficiarse de las tarifas más económicas de las llamadas a larga distancia.

- 1 Coloque uno o varios documentos con la cara hacia arriba y el borde superior en primer lugar en el ADF.

O

Coloque un solo documento hacia abajo sobre el cristal de documentos y cierre la cubierta.

Para más información sobre cómo colocar un documento, consulte "Colocación de un documento original en el ADF" en la página 319.

- 2 Pulse el botón  (Fax).
- 3 Ajuste la resolución del documento a la medida de sus necesidades. Para más información, consulte "Resolución" en la página 321.
Si necesita cambiar el contraste, consulte "Claro/Oscuro" en la página 322.
- 4 Pulse el botón  hasta que aparezca resaltado Inicio retardado y, a continuación, pulse el botón .
- 5 Pulse el botón  hasta que aparezca resaltado Habilitado y, a continuación, pulse el botón .
- 6 Escriba la hora de inicio con el teclado numérico o pulse los botones  o  para seleccionar la hora y, a continuación, pulse .
- 7 Pulse el botón  hasta que aparezca resaltado Fax a y, a continuación, pulse el botón .
- 8 Asegúrese de que aparece resaltado Teclado y, a continuación, pulse el botón .

- 9 Escriba el número de la máquina remota usando el teclado numérico y, a continuación, pulse el botón ✓.

También puede usar números de marcado de grupo o de marcado rápido. Para más información, consulte "Marcado automático" en la página 335.

Pulse el botón ► (Inicio) para empezar a transmitir el fax.

Cuando se activa el modo de inicio retardado, la impresora almacena en la memoria todos los documentos para enviar y los envía a la hora especificada. Después de realizar los envíos en el modo de inicio retardado, se borran los datos de la memoria.

 **NOTA:** Si apaga la impresora y vuelve a encenderla, los documentos almacenados se envían en cuanto se activa la impresora.

Envío de un fax desde el controlador (fax directo)

Se puede enviar un fax directamente desde el ordenador por medio del controlador.

 **NOTA:** Con Fax directo solo se pueden enviar faxes en blanco y negro.

Ejemplo

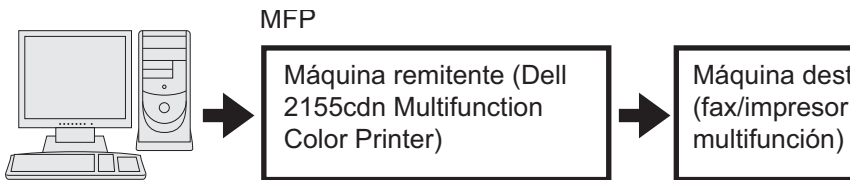

En Microsoft Windows:

 **NOTA:** Los nombres de las ventanas y los botones pueden ser distintos de los que se indican en el procedimiento siguiente, en función de la aplicación que esté usando.

 **NOTA:** Para usar esta función, debe instalar el controlador del fax.

- 1 Abra el archivo que desee enviar por fax.
- 2 Abra el cuadro de diálogo de impresión de la aplicación y, a continuación, seleccione **Dell 1355cnw Color MFP FAX**.

3 Haga clic en **Preferencias**.

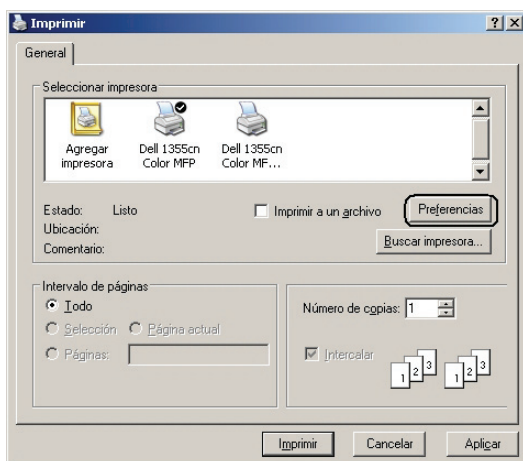

4 Aparece el cuadro de diálogo **Preferencias de impresión**. Especifique la configuración de fax. Para obtener más información, haga clic en el botón **Ayuda** del controlador.

 **NOTA:** La configuración aquí realizada solo se aplica a un solo envío de fax.

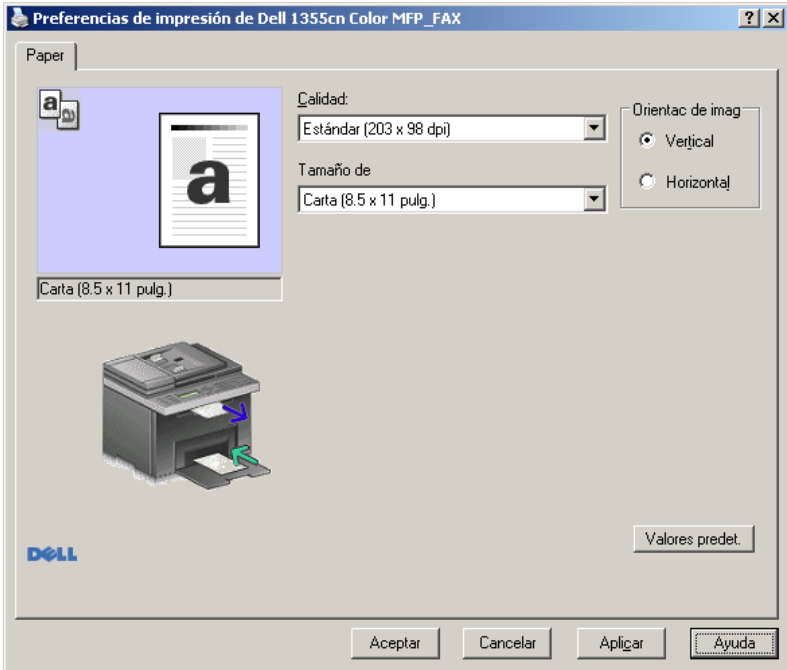

- 5 Haga clic en **OK** para cerrar el cuadro de diálogo **Preferencias de impresión**.
- 6 Haga clic en **Imprimir**. Aparece el cuadro de diálogo **Configure/compruebe la transmisión por fax**.
- 7 Especifique el destinatario de una de las siguientes formas:
 - Escribiendo un nombre y un número de teléfono directamente.
 - Seleccionando un destinatario de la libreta de teléfonos guardada en el equipo.
 - Seleccione un destinatario de una base de datos que no sea la libreta de teléfonos o la libreta de direcciones.

Para obtener más información acerca de cómo especificar el destino, consulte la **Ayuda** del controlador.

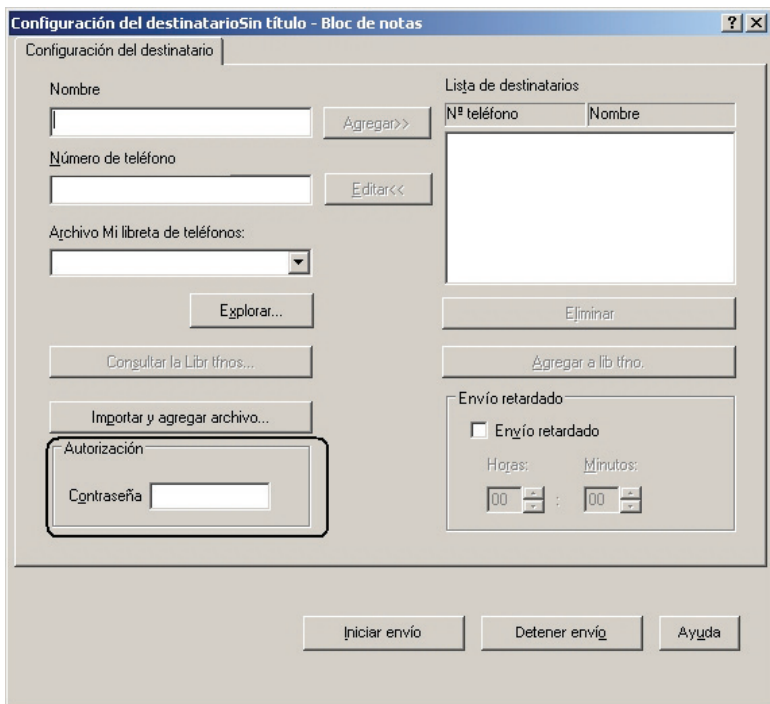

 **NOTA:** Escriba la contraseña en el campo **Contraseña** en la zona **Autorización** antes de enviar un fax si el servicio de fax está bloqueado con una contraseña.

8 Haga clic en **Iniciar envío**.

En Apple Macintosh:

 **NOTA:** Los nombres de las ventanas y los botones pueden ser distintos de los que se indican en el procedimiento siguiente, en función de la aplicación que esté usando.

 **NOTA:** Cuando utilice una conexión USB en un Mac OS 10.4.x, actualice el software Common Unix Printing System (CUPS) a la versión 1.2.12 o posterior, que se puede descargar desde la página web de CUPS.

1 Abra el archivo que desee enviar por fax.

- Abra el cuadro de diálogo de impresión de la aplicación y, a continuación, seleccione **Dell 1355 Color MFP Fax**.

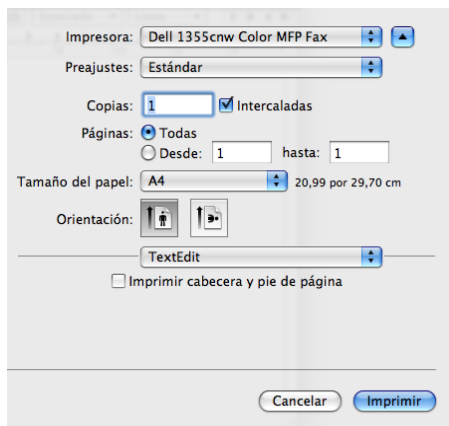

- Especifique la configuración de fax.



NOTA: La configuración aquí realizada solo se aplica a un solo envío de fax.

- Haga clic en **Imprimir**. Aparece el cuadro de diálogo **Fax Recipient** (Destinatario del fax).
- Especifique el destinatario de una de las siguientes formas:
 - Escribiendo un nombre y un número de teléfono directamente.
 - Seleccionando un destinatario de la libreta de teléfonos guardada en el equipo.

 **NOTA:** Escriba la contraseña en el campo **Contraseña** en la zona **Autorización** antes de enviar un fax si el servicio de fax está bloqueado con una contraseña.

6 Haga clic en **Aceptar**.

Recepción de un fax

Acerca de los modos de recepción

 **NOTA:** Para usar el Modo TEL/FAX o el Modo Con/Fax, conecte un contestador al conector telefónico (PHONE) en la parte posterior de la impresora.

Cuando la memoria está llena, el fax se recibe en el Modo TEL.

Colocación de papel para recibir faxes

Las instrucciones para colocar papel en la PSI son las mismas, tanto si es para imprimir, enviar faxes o copiar, con la excepción de que los faxes solo pueden imprimirse en papel de tamaño Carta, A4 o Extra oficio. Para más información sobre cómo colocar el papel, consulte "Colocación del material de impresión" en la página 215. Para obtener información acerca de cómo establecer el tipo y tamaño de papel en la bandeja, consulte ""Instrucciones sobre el material de impresión" en la página 203".

Recepción automática de faxes en el modo de fax

La impresora está preconfigurada en el modo de fax de fábrica.

Si recibe un fax, la impresora pasa automáticamente al modo de fax después de un intervalo de tiempo especificado y recibe el fax.

Para cambiar el intervalo tras el que la impresora cambia al modo de fax al recibir una llamada entrante, consulte "Opciones de ajustes de fax disponibles" en la página 313.

Recepción manual de un fax en el modo de teléfono

Se puede recibir un fax descolgando el auricular del teléfono externo y luego pulsando el botón  (Inicio).

La impresora empieza a recibir un fax y regresa al modo de reposo cuando ha finalizado la recepción.

Recepción automática de faxes en el modo Teléfono/fax o Contestador/fax

Para usar el Modo TEL/FAX o el Modo Con/Fax, debe conectar un teléfono externo al conector telefónico ( ^{PHONE}) en la parte posterior de la impresora.

Si la persona que llama deja un mensaje, el contestador almacena el mensaje normalmente. Si la impresora escucha un tono de fax en la línea, comenzará automáticamente a recibir el fax.



NOTA: Si ha ajustado la impresora en el modo Contestador/Fax y el contestador está apagado o no hay ningún contestador conectado a la impresora, la impresora pasará automáticamente al modo Fax después de un tiempo predefinido.

Recepción manual de un fax por medio de un teléfono externo

Esta función funciona mejor cuando se usa un teléfono externo conectado al conector telefónico ( ^{PHONE}) en la parte posterior de la impresora. Podrá recibir un fax de alguien con quien esté hablando por el teléfono externo sin tener que ir hasta la impresora.

Cuando reciba una llamada por el teléfono externo y escuche tonos de fax, pulse las teclas de los dos dígitos en el teléfono externo o ajuste OnHook (Al colgar) en Deshabilitado y, después, pulse el botón  (Iniciar).

La impresora recibe el documento.

Pulse los botones espacio y uno detrás del otro. Si sigue oyendo el tono de fax del aparato remoto, pruebe a pulsar de nuevo los botones de los dígitos.

El código de recepción remota está ajustado en **Deshabilitado** de fábrica. Puede cambiar el número de dos dígitos al que desee. Para obtener información sobre cómo cambiar el código, consulte "Opciones de ajustes de fax disponibles" en la página 313.















NOTA: Ajuste el sistema de marcado de su teléfono externo en DTMF.

Recepción de faxes usando el modo DRPD

El DRPD es un servicio de la operadora telefónica que permite utilizar una sola línea de teléfono para responder a varios números de teléfono diferentes. Cada número se identifica con un timbre distinto, que consta de varias combinaciones de timbres largos y cortos.

Antes de usar la opción DRPD (detección de timbre distintivo), la operadora telefónica debe instalar este servicio en su línea telefónica. Para configurar la detección del timbre distintivo, necesitará disponer otra línea telefónica en el mismo sitio o que alguien marque su número de fax desde fuera.

Para configurar el DRPD:

- 1 Pulse el botón  (Menú).
- 2 Pulse el botón  hasta que aparezca resaltado **Sistema** y, a continuación, pulse el botón .
- 3 Pulse el botón  hasta que aparezca resaltado **Menú Admin** y, a continuación, pulse el botón .
- 4 Pulse el botón  hasta que aparezca resaltado **Configuración del fax** y, a continuación, pulse el botón .
- 5 Pulse el botón  hasta que aparezca resaltado **Patrón DRPD** y, a continuación, pulse el botón .
- 6 Pulse el botón  hasta que aparezca resaltado el elemento de menú deseado y, a continuación, pulse el botón .
- 7 Para volver a la pantalla anterior, pulse el botón  (Atrás).

Para recibir faxes en modo DRPD, deberá ajustar el menú en modo DRPD; consulte "Opciones de ajustes de fax disponibles" en la página 313.







La impresora ofrece siete patrones DRPD. Si la compañía telefónica ofrece este servicio, consúltelo qué patrón debe seleccionar para utilizarlo.

Recepción de faxes en la memoria

Como la impresora es un dispositivo multitarea, puede recibir faxes mientras hace copias o imprime. Si recibe un fax mientras está copiando, imprimiendo o se ha quedado sin papel o tóner, la impresora almacena los faxes entrantes en la memoria. Después, cuando termine de copiar o imprimir o reponga los consumibles, la impresora imprime automáticamente el fax.

Recepción de sondeo

Puede recibir los faxes desde el aparato de fax remoto cuando desee recibirlos.

- 1 Pulse el botón  (Fax).
- 2 Pulse el botón  hasta que aparezca resaltado **Sondeo recepción** y, a continuación, pulse el botón .
- 3 Pulse el botón  hasta que aparezca resaltado **Habilitado** y, a continuación, pulse el botón .
- 4 Introduzca el número de fax de la máquina remota y, a continuación, pulse el botón .



NOTA: Para obtener información sobre cómo introducir el número de fax de la máquina remota, consulte "Envío manual de un fax" en la página 324 o "Envío automático de un fax" en la página 323.

- 5 Pulse el botón  (Inicio).



















Marcado automático

Marcado rápido

Se pueden almacenar hasta 99 números de uso frecuente en las teclas de marcado rápido (01–99).

Cuando exista la tarea de marcado rápido especificado en fax retardado o rellamada, no se puede cambiar el número de marcado rápido desde el panel del operador o Dell Printer Configuration Web Tool.

Almacenamiento de un número de marcado rápido

- 1 Pulse el botón  (Menú).
 - 2 Pulse el botón  hasta que aparezca resaltado Sistema y, a continuación, pulse el botón .
 - 3 Pulse el botón  hasta que aparezca resaltado Menú Admin y, a continuación, pulse el botón .
 - 4 Pulse el botón  hasta que aparezca resaltado Libreta de teléfonos y, a continuación, pulse el botón .
 - 5 Asegúrese de que Marcado rápido se ha resaltado y, a continuación, pulse el botón .
 - 6 Pulse el botón  hasta que aparezca resaltado el número de marcado rápido que desee entre 01 y 99 y, después, pulse .
 - 7 Asegúrese de que Nombre aparece resaltado y, a continuación, pulse el botón .
 - 8 Escriba el nombre y, a continuación, pulse el botón .
 - 9 Asegúrese de que Número de teléfono se ha resaltado y, a continuación, pulse el botón .
 - 10 Escriba el número que desea almacenar usando el teclado numérico y, a continuación, pulse el botón .
- Para insertar una pausa entre números, pulse el botón  (Rellamada/Pausa). "-" aparece en la pantalla.
- 11 Asegúrese de que Aplicar configuración se ha resaltado y, a continuación, pulse el botón .
 - 12 Compruebe que aparezca ¿Está seguro?, pulse el botón  para seleccionar Sí y, a continuación, pulse el botón .
 - 13 Para almacenar más números de fax, repita los pasos del 6 al 12.
 - 14 Para volver a la pantalla anterior, pulse el botón  (Atrás).





Envío de faxes mediante el marcado rápido

- 1 Coloque uno o varios documentos con la cara hacia arriba y el borde superior en primer lugar en el ADF.
○

Coloque un solo documento hacia abajo sobre el cristal de documentos y cierre la cubierta.

Para más información sobre cómo colocar un documento, consulte "Colocación de un documento original en el ADF" en la página 319.

- 2 Para introducir el número de marcado rápido, realice una de las siguientes operaciones después de pulsar el botón  (Fax):

- Asegúrese de que aparece resaltado Fax a y, a continuación, pulse el botón . Pulse el botón  hasta que aparezca resaltado Marcado rápido y, a continuación, pulse el botón .
- Pulse el botón  (Marcado rápido).

- 3 Escriba el número de marcado rápido entre 01 y 99 usando el teclado numérico y, a continuación, pulse el botón .



Aparece brevemente el nombre de la entrada correspondiente. Para volver a confirmar el nombre, pulse el botón .

- 4 Ajuste la resolución del documento a la medida de sus necesidades. Para más información, consulte "Resolución" en la página 321.

Si necesita cambiar el contraste, consulte "Claro/Oscuro" en la página 322.

- 5 Pulse el botón  (Inicio).

- 6 El documento se escanea en la memoria.

Cuando se está utilizando el cristal de exposición, la pantalla le pide otra página. Pulse el botón  y seleccione SÍ para añadir más documentos o seleccione NO para comenzar a enviar el fax de inmediato y, a continuación, pulse el botón .

- 7 Se marca automáticamente el número de fax almacenado en la ubicación de marcado rápido. El documento se envía cuando responde el aparato de fax remoto.



NOTA: Usando el asterisco (*) en el primer dígito, puede enviar un documento a varias posiciones. Por ejemplo, si escribe 0*, podrá enviar un documento a las posiciones registradas entre 01 y 09.





















Marcado de grupo

Si envía con frecuencia el mismo documento a varios destinos, puede crear un grupo con estos destinos y configurarlo en una posición de marcado de grupo con un dígito, lo que le permitirá usar un ajuste de número de marcado de grupo para enviar el mismo documento a todos los destinos del grupo.



NOTA: No se puede incluir un número de marcado de grupo en otro número de marcado de grupo.























Configuración del marcado de grupo









- 1 Pulse el botón  (Menú).
- 2 Pulse el botón  hasta que aparezca resaltado Sistema y, a continuación, pulse el botón .
- 3 Pulse el botón  hasta que aparezca resaltado Menú Admin y, a continuación, pulse el botón .
- 4 Pulse el botón  hasta que aparezca resaltado Libreta de teléfonos y, a continuación, pulse el botón .
- 5 Pulse el botón  hasta que aparezca resaltado Marcado de grupo y, a continuación, pulse el botón .
- 6 Pulse el botón  hasta que aparezca resaltado el número de marcado rápido que desee entre 1 y 6 y, después, pulse .
- 7 Asegúrese de que Nombre aparece resaltado y, a continuación, pulse el botón .
- 8 Escriba el nombre y, a continuación, pulse el botón .
- 9 Asegúrese de que aparezca resaltado Número de marcado rápido y, a continuación, pulse el botón .
- 10 Pulse el botón  hasta que aparezca resaltado el número que desee, pulse  para seleccionar los números de marcado rápido y por último, pulse el botón .
- 11 Asegúrese de que Aplicar configuración se ha resaltado y, a continuación, pulse el botón .
- 12 Compruebe que aparezca ¿Está seguro?, pulse el botón  para seleccionar Sí y, a continuación, pulse el botón .

- 13 Para almacenar más números de marcado de grupo, repita los pasos del 6 al 12.
- 14 Para volver a la pantalla anterior, pulse el botón  (Atrás).

Edición del marcado de grupo

Puede borrar un número de marcado rápido específico de un grupo seleccionado o añadir un número nuevo al grupo seleccionado.

- 1 Pulse el botón  (Menú).
- 2 Pulse el botón  hasta que aparezca resaltado Sistema y, a continuación, pulse el botón .
- 3 Pulse el botón  hasta que aparezca resaltado Menú Admin y, a continuación, pulse el botón .
- 4 Pulse el botón  hasta que aparezca resaltado Libreta de teléfonos y, a continuación, pulse el botón .
- 5 Pulse el botón  hasta que aparezca resaltado Marcado de grupo y, a continuación, pulse el botón .
- 6 Pulse el botón  hasta que aparezca resaltado el número de marcado de grupo que desee editar y, después, pulse .
- 7 Para cambiar el nombre de marcado de grupo:
 - a Asegúrese de que aparezca resaltado Nombre y, a continuación, pulse el botón .
 - b Introduzca un nuevo nombre y, a continuación, pulse el botón .
 - c Pulse el botón  hasta que Aplicar configuración aparezca resaltado y, a continuación, pulse el botón .
 - d Compruebe que aparezca ¿Está seguro?, pulse el botón  para seleccionar Sí y, a continuación, pulse el botón .
- 8 Para cambiar el número de marcado rápido:
 - a Pulse el botón  hasta que aparezca resaltado Marcado rápido y, a continuación, pulse el botón .
 - b Pulse el botón  hasta que aparezca resaltado el número de marcado rápido que desee editar y, después, pulse el botón  para seleccionar o deseleccionar el número de marcado rápido. Pulse el botón .

- c Pulse el botón  hasta que **Aplicar configuración** aparezca resaltado y, a continuación, pulse el botón .
 - d Compruebe que aparezca **¿Está seguro?**, pulse el botón  para seleccionar **Sí** y, a continuación, pulse el botón .
- 9 Para eliminar el marcado de grupo:
- a Pulse el botón  (**Retroceso**).
 - b Compruebe que aparezca **¿Está seguro?**, pulse el botón  para seleccionar **Sí** y, a continuación, pulse el botón .
-  **NOTA:** Al borrar el último número de marcado rápido de un grupo, el propio grupo no se borra.
- 10 Si desea editar otro número de marcado de grupo o bien introducir uno nuevo, repita los pasos del 5 al 9.
- 11 Para volver a la pantalla anterior, pulse el botón  (**Atrás**).

Envío de faxes mediante el marcado de grupo (transmisión a varias direcciones)

El marcado de grupo se puede usar para realizar transmisiones en difusión o retardadas.



Siga el procedimiento de la operación deseada (para transmisiones retardadas, consulte "Definición de las opciones de configuración del fax" en la página 312).





En una operación se pueden usar uno o varios números de grupo. Luego, continúe con el procedimiento hasta finalizar la operación que desee.

La impresora escanea automáticamente en la memoria el documento cargado en el alimentador automático de documentos o en el cristal de documentos. La impresora marca cada uno de los números incluidos en el grupo.

Impresión de una lista de la libreta de direcciones

Puede comprobar su configuración de marcado automático imprimiendo una lista de marcado rápido.

- 1 Pulse el botón  (**Menú**).
- 2 Pulse el botón  hasta que aparezca resaltado **Sistema** y, a continuación, pulse el botón .

- 3 Pulse el botón  hasta que Informe/Lista se resalte y, a continuación, pulse el botón .
- 4 Pulse el botón  hasta que aparezca resaltado Libreta de direcciones y, a continuación, pulse el botón .

Se imprime una lista de las entradas de marcado rápido.













Otras formas de enviar faxes

Uso del modo de recepción segura

Tal vez necesite impedir que personas no autorizadas tengan acceso a los faxes que ha recibido. Para ello, puede activar el modo de fax seguro usando la opción **Recepción segura**, para restringir la impresión de todos los faxes recibidos cuando la impresora no esté atendida. En el modo de fax seguro, todos los faxes entrantes se almacenarán en la memoria. Al desactivar el modo, se imprimirá cualquier fax almacenado.

 **NOTA:** Antes de la operación, asegúrese de que la opción **Aj bloqueo de panel** esté habilitada.



Para activar el modo de recepción segura:

- 1 Pulse el botón  (Menú).
- 2 Pulse el botón  hasta que aparezca resaltado Sistema y, a continuación, pulse el botón .
- 3 Pulse el botón  hasta que aparezca resaltado Menú Admin y, a continuación, pulse el botón .
- 4 Pulse el botón  hasta que aparezca resaltado Configuración segura y, a continuación, pulse el botón .
- 5 Pulse el botón  hasta que aparezca resaltado Recepción segura y, a continuación, pulse el botón .
- 6 Asegúrese de que aparezca resaltado Aj recep segura y, a continuación, pulse el botón .
- 7 Pulse el botón  hasta que aparezca resaltado Habilitado y, a continuación, pulse el botón .







 **NOTA:** La contraseña predeterminada de fábrica es 0000.

- 8 Para volver a la pantalla anterior, pulse el botón  (Menú).

Cuando se recibe un fax en el modo de recepción segura, la impresora lo almacena en memoria y la pantalla Estado del trabajo muestra "Recepción segura" para informarle de que hay un fax almacenado.



NOTA: Si cambia la contraseña mientras está habilitado Aj recep segura, siga los pasos del 1 al 5. Pulse el botón  hasta que aparezca resaltado Cambiar contraseña y luego pulse . Introduzca la nueva contraseña y, a continuación, pulse el botón .

Para imprimir los documentos recibidos:

- 1 Pulse el botón  (Menú).
- 2 Pulse el botón  hasta que aparezca resaltado Estado del trabajo y, a continuación, pulse el botón .
- 3 Pulse el botón  hasta que aparezca resaltado Recepción segura y, a continuación, pulse el botón .
- 4 Introduzca la contraseña y, a continuación, pulse el botón .

Se imprimen los faxes almacenados en la memoria.

Para desactivar el modo de recepción segura:

- 1 Acceda al menú Aj recep segura siguiendo los pasos del 1 al 6 que se indican en "Para activar el modo de recepción segura".
- 2 Pulse el botón  hasta que aparezca resaltado Deshabilitado y, a continuación, pulse el botón .
- 3 Para volver a la pantalla anterior, pulse el botón  (Atrás).

Uso de un contestador automático

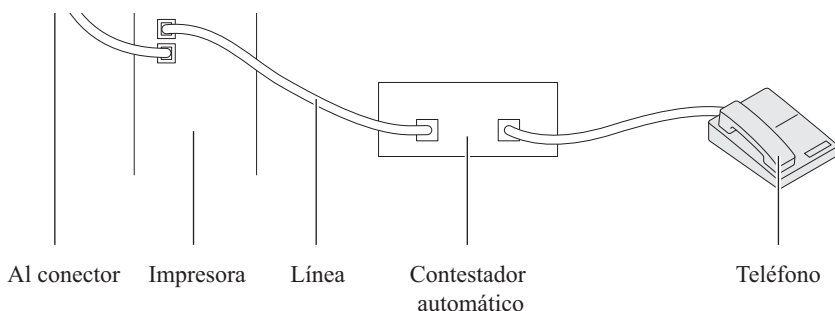

Se puede conectar un contestador automático directamente a la parte posterior de la impresora, como se muestra arriba.

- Establezca el Modo `con/fax` y seleccione `Con/fax rec. auto` para especificar el tiempo del contestador.
- Cuando el contestador contesta la llamada, la impresora controla y toma la línea si se reciben tonos de fax y, después, empieza a recibir el fax.
- Si el contestador está apagado, la impresora pasa automáticamente al modo de Fax después de que el timbre suene durante un tiempo predefinido.
- Si contesta a la llamada y oye tonos de fax, la impresora responderá la llamada si
 - define `OnHook` (Al colgar) en `Habilitado` (puede oír voz o tonos de fax del aparato remoto) y, después, pulsa el botón  (`Iniciar`) y cuelga el auricular.
 -
 - pulsa el código de recepción remota de dos dígitos y cuelga el auricular.

Uso del módem del ordenador

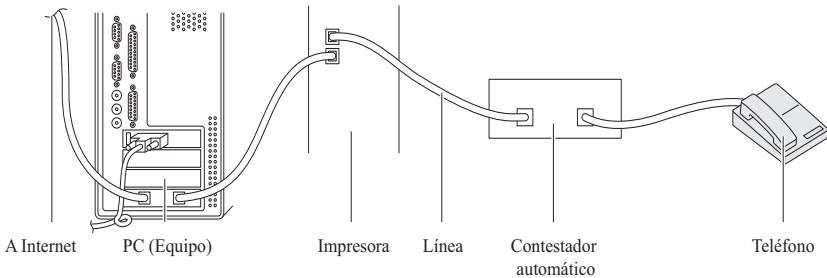

Si desea usar el módem de su ordenador para enviar faxes o establecer una conexión por marcado a internet, conecte el módem del ordenador directamente a la parte posterior de la impresora con el contestador automático, como se indica arriba.

- Ajuste su impresora en Modo `Con/Fax` y establezca `Con/Fax rec. auto` para especificar el tiempo del contestador.
- Desactive la función de recepción de fax del módem del ordenador.

- No use el módem del ordenador si su impresora está enviando o recibiendo un fax.
- Siga las instrucciones incluidas con el módem del ordenador y la aplicación de fax para enviar faxes con el módem.

Impresión de un informe

Los siguientes informes pueden ser útiles al usar el fax:

Libreta de direcciones

La lista muestra todas las direcciones almacenadas actualmente en la memoria de la impresora como información de la **Libreta de direcciones**.







Actividad del fax

Este informe muestra información acerca de los faxes que ha enviado o recibido recientemente.

Monitor del protocolo



Este informe muestra información acerca de los faxes que ha enviado o recibido recientemente.

Procedimientos:

- 1 Pulse el botón  (Menú).
- 2 Pulse el botón  hasta que aparezca resaltado Sistema y, a continuación, pulse el botón .
- 3 Pulse el botón  hasta que Informe/Lista se resalte y, a continuación, pulse el botón .
- 4 Pulse el botón  hasta que aparezca resaltado el informe o la lista que desee imprimir y, después, pulse el botón .

Se imprimirá la lista o informe seleccionado.

Modificar las opciones de configuración

- 1 Pulse el botón  (Menú).
- 2 Pulse el botón  hasta que aparezca resaltado Sistema y, a continuación, pulse el botón .

- 3** Asegúrese de que **Valores predets** se ha resaltado y, a continuación, pulse el botón ✓.
- 4** Pulse el botón ▼ hasta que aparezca resaltado **Predeterminados de fax** y, a continuación, pulse el botón ✓.
- 5** Pulse el botón ▼ hasta que aparezca resaltado el elemento de menú deseado y, a continuación, pulse el botón ✓.
- 6** Pulse el botón > o ▼ hasta que el ajuste deseado aparezca resaltado o escríbalo con el teclado numérico, y a continuación pulse el botón ✓.
- 7** Repita los pasos 5 y 6, según sea necesario.
- 8** Para volver a la pantalla anterior, pulse el botón ↶ (Atrás).

Conozca su impresora

Descripción de los menús de Herramientas

La funcionalidad Herramientas le permite ver o especificar las configuraciones del sistema, así como realizar un diagnóstico de las mismas.

Consta de las fichas **Informe de las configuraciones de la impresora**, **Mantenimiento de la impresora** y **Diagnóstico**.



NOTA: La primera vez que intente modificar la configuración, aparecerá un cuadro de diálogo **Contraseña** en **Herramientas** si la opción **Bloqueo de panel** está activada en la impresora. En tal caso, escriba la contraseña que especificó y haga clic en **OK** para aplicar la configuración.



NOTA: Para saber cómo se inicia Herramientas, consulte "Acerca del software de la impresora (sólo Windows)" en la página 443.

Informe de las configuraciones de la impresora

La ficha **Informe de las configuraciones de la impresora** incluye las páginas **Información de la impresora**, **Configuraciones del menú**, **Informes**, **Configuraciones TCP/IP**, **Configuraciones de bandeja**, **Valores Predets** y **Config fax**.



NOTA: Los valores marcados con un asterisco (*) son los predeterminados de fábrica.

Información de la impresora

Uso:

Mostrar la información de la impresora.

Valores:

Número de etiqueta de servicio Dell	Muestra el número de la etiqueta de servicio de Dell.
Código de servicio express	Muestra el código de servicio express de la impresora.

Número de serie de la impresora	Muestra el número de serie de la impresora.
Tipo de impresora	Muestra el tipo de impresora. Láser color es el valor normal.
Número de etiqueta de propiedad	Muestra la etiqueta de propiedad de la impresora.
Capacidad de memoria	Muestra la capacidad de memoria.
Velocidad del procesador	Muestra la velocidad de procesado.
Versión del firmware	Indica la versión del controlador.
Versión del firmware de red	Indica la versión de NIC.
Versión de firmware de MCU	Indica la versión del firmware de la unidad de control de la máquina (MCU).
Velocidad de impresión (Color)	Indica la velocidad de la impresión en color.
Velocidad de impresión (Monocromática)	Indica la velocidad de la impresión monocroma.

Configuraciones del menú

Uso:

Mostrar las configuraciones actuales de su impresora.

Valores:

Configuración del sistema	Suspensión	Muestra el tiempo necesario para que la impresora entre en modo Suspensión tras la finalización de un trabajo.
	Suspensión completa	Muestra el tiempo necesario para que la impresora entre en modo Suspensión completa después de entrar en el modo de Suspensión.

Auto restablecer	Muestra el tiempo que tardará la impresora en restablecer de forma automática los valores predeterminados de Copia, Escaneado o Fax del panel del operador cuando no se introducen parámetros adicionales.
Tono selección panel	Indica el volumen del tono que se emite cuando la entrada en el panel del operador es correcta. Deshabilitado indica que el tono está desactivado.
Tono de alerta del panel	Permite especificar si se activará el tono que se emite cuando la entrada en el panel del operador no es correcta. Deshabilitado indica que el tono está desactivado.
Tono trabajo	Indica el volumen del tono que se emite cuando se finaliza una tarea. Deshabilitado indica que el tono está desactivado.
Tono de alerta	Permite especificar si se activará el tono que se emite cuando haya un problema. Deshabilitado indica que el tono está desactivado.
Tono sin papel	Permite especificar si se activará el tono que se emite cuando la impresora no tenga papel. Deshabilitado indica que el tono está desactivado.
Tono aviso de borrado automático	Permite especificar si se activará el tono 5 segundos antes de que se realice un borrado automático en la impresora. Deshabilitado indica que el tono está desactivado.

	Todos los tonos	Muestra el volumen de todos los tonos de aviso. Deshabilitado indica que todos los tonos están desactivados.
	Tiempo de espera de trabajo	Muestra el tiempo que espera la impresora para recibir datos del equipo.
	Tiempo de espera de error	Muestra el tiempo que tarda la impresora antes de cancelar trabajos que se detienen anormalmente.
	Idioma del panel	Muestra el idioma utilizado en el panel del operador.
	Impresión de registro automática	Muestra si se imprimirá un informe de historial de trabajos automáticamente cada 20 trabajos.
	mm/pulg	Muestra la unidad de medida usada después del valor numérico en el panel del operador.
Fecha y hora	Formato fecha	Muestra el formato de fecha predeterminado.
	Formt hora	Indica el formato de hora predeterminado; 24H o 12H .
	Zona horaria	Muestra la zona horaria predeterminada.
	Aj fecha	Muestra el parámetro de fecha.
	Ajustar hora	Muestra el parámetro de hora.
Densidad del papel	Normal	Muestra la densidad de papel para papel normal.
	Etiqueta	Muestra la densidad de papel para etiquetas.

Ajustar BTR	Normal	Muestra el valor del voltaje del rodillo de transferencia para papel normal.
	Normal grueso	Muestra el valor del voltaje del rodillo de transferencia para papel normal grueso.
	Reciclado	Muestra el valor del voltaje del rodillo de transferencia para papel reciclado.
	Portadas	Muestra el valor del voltaje del rodillo de transferencia para papel de portada.
	Encapado	Muestra el valor de voltaje del rodillo de transferencia para papel encapado.
	Sobre	Muestra el valor del voltaje del rodillo de transferencia para sobres.
	Etiqueta	Muestra el valor del voltaje del rodillo de transferencia para etiquetas.
Ajustar fusor	Normal	Muestra el valor de la temperatura del fusor para papel normal.
	Normal grueso	Muestra el valor de la temperatura del fusor para papel normal grueso.
	Reciclado	Muestra el valor de la temperatura del fusor para papel reciclado.
	Portadas	Muestra el valor de la temperatura del fusor para papel de portadas.
	Encapado	Muestra el valor de la temperatura del fusor para papel encapado.
	Sobre	Muestra el valor de la temperatura del fusor para sobres.
	Etiqueta	Muestra el valor de la temperatura del fusor para etiquetas.

Ajuste de registro automático Indica si el ajuste de registro de color se realiza automáticamente.

Ajustar altitud	Especifica la altitud del lugar donde está instalada la impresora.	
Tóner no Dell	Muestra si se utiliza o no un cartucho de tóner de otro fabricante.	
Modo actualizar BTR	Muestra si ejecutar medidas para evitar el curvado/separación de la descarga del papel.	
Personalización de enlace web	Seleccionar URL de pedidos nuevos	Muestra un enlace utilizado para pedir suministros.
	Habitual	Muestra la dirección web habitual (http://accessories.us.dell.com/sna).
	Preferente	Muestra la dirección web preferente (http://premier.dell.com).

Informes

Uso:

Mostrar la información del historial y de configuración de su impresora.

Los informes se imprimen en el tamaño de papel especificado en la configuración del sistema. El valor predeterminado es A4 o Carta.

Valores:

Configuración del sistema	Haga clic para imprimir una lista detallada de las configuraciones del sistema.
Configuración del panel	Haga clic para imprimir una lista detallada de las configuraciones del panel.
Historial de trabajos	Haga clic para imprimir el historial de trabajos completados.
Historial de errores	Haga clic para imprimir el historial de errores.
Página de demostración	Haga clic para imprimir la página de demostración.
Lista de libretas de direcciones	Haga clic para imprimir la lista de direcciones personales, grupos de fax y grupos de correo electrónicos almacenados como libreta de direcciones.

Configuraciones TCP/IP

Uso:

Mostrar los valores actuales del protocolo TCP/IP (Protocolo de control de transmisión/Protocolo de Internet).

Valores:

Modo dirección IP	Indica el método de adquirir la dirección IP.
Dirección IP	Muestra la dirección IP de su impresora.
Máscara de subred	Muestra la máscara de subred.
Dirección de pasarela	Muestra la dirección de la pasarela

Configuraciones de la bandeja

Uso:

Mostrar el tamaño y el tipo del papel cargado en el alimentador multiuso (MPF).

Valores:

Tipo de papel	Muestra la configuración del tipo de papel del MPF.
Tamaño de papel	Muestra la configuración del tamaño de papel del MPF.
Tamaño personalizado - Y	Muestra la longitud del papel de tamaño personalizado cargado en el MPF.
Tamaño personalizado - X	Muestra el ancho del papel de tamaño personalizado cargado en el MPF.
Mostr txt emerg	Muestra si se usa un menú emergente que indica al usuario que establezca el Tipo de papel y el Tamaño de papel cuando se cargue papel en el MPF.

Valores predets.

Uso:

Mostrar las configuraciones predeterminadas de escaneado, copia y fax de la impresora.

Valores:

Valores predeterminados del escaneado	Escanear a red	Muestra si se guarda la imagen escaneada en un servidor de red o en un equipo.
	Formato de archivos	Muestra el formato de archivo en que se guarda la imagen escaneada.
	Color	Muestra si se escanea en color o en blanco y negro.
	Resolución	Muestra la resolución de escaneado predeterminada.
	Tamaño del documento	Indica el tamaño de documento predeterminado.
	Más claro/Más oscuro	Muestra el nivel predeterminado de densidad de escaneado.
	Nitidez	Muestra el nivel predeterminado de nitidez.
	Auto Exposure (Exposición automática)	Muestra si se suprime el fondo del original para mejorar el texto de la imagen escaneada.
	Margen superior/inferior	Muestra el valor de los márgenes superior e inferior.
	Margen izquierdo/derecho	Muestra el valor de los márgenes de izquierda y derecha.
	Margen central	Muestra el valor del margen central.
	Compresión de imagen	Muestra el nivel de compresión de imagen.
	Tamaño máximo del correo	Muestra el tamaño máximo del correo que se puede enviar.

Valores predeterminados del fax	Resolución	Especifica el nivel de resolución que se utilizará en la transmisión de fax.
	Más claro/Más oscuro	Indica el nivel de densidad predeterminado que se utilizará en la transmisión del fax.
	Inicio retardado	Muestra la hora de inicio de la transmisión del fax.
Predeterminados copia	Color	Muestra si se realizan copias en color o en blanco y negro.
	Reducir/aumentar	Muestra la proporción de reducción/aumento de la copia predeterminada.
	Tipo original	Indica el tipo de documento predeterminado.
	Tamaño del documento	Indica el tamaño de documento predeterminado.
	Más claro/Más oscuro	Indica el nivel de densidad predeterminado de la copia.
	Nitidez	Muestra el nivel predeterminado de nitidez.
	Auto Exposure (Exposición automática)	Muestra si se suprimirá el fondo del original para mejorar el texto de la copia.
	Balance color (rojo)	Muestra el nivel de balance del color del rojo.
	Balance color (verde)	Muestra el nivel de balance del color del verde.
	Balance color (azul)	Muestra el nivel de balance del color del azul.
	Balance de grises	Muestra el nivel de balance de gris.
	Multiple Up	Permite especificar si se activará la función Multiple Up.
	En orden	Indica si se clasifica el trabajo de copia.
	Margen superior/inferior	Muestra el valor de los márgenes superior e inferior.

Margen izquierdo/der echo	Muestra el valor de los márgenes de izquierda y derecha.
Margen central	Muestra el valor del margen central.

Configuración del fax

Uso:

Mostrar la configuración básica de fax.

Valores:

Modo de recepción	Muestra el modo de recepción del fax.
Fax recep auto	Muestra el intervalo de tiempo durante el cual la impresora pasa a modo recepción de fax tras recibir una llamada entrante.
Fax/tel rec. auto	Muestra el intervalo de tiempo durante el cual la impresora pasa a modo recepción de fax tras recibir una llamada entrante en el teléfono externo.
Con/fax rec. auto	Muestra el intervalo de tiempo durante el cual la impresora pasa a modo recepción de fax tras recibir una llamada entrante en el contestador externo.
Monitor de línea	Muestra el volumen del monitor de línea, que permite comprobar de forma audible una transmisión a través del altavoz interno hasta que se logra la conexión.
Volumen del tono de llamada	Muestra el volumen del tono de llamada, que indica a través del altavoz interno la entrada de una llamada de teléfono cuando el Modo de recepción se ajusta como Teléfono/fax .
Tipo de línea	Indica el tipo de línea.
Tono/Impulso	Indica el tipo de marcado.
Retardo del reenvío	Indica el intervalo entre intentos de transmisión.
Intentos rellamada	Indica el número de intentos de rellamada.
Retardo rellamada	Muestra el intervalo entre los intentos de rellamada.

Configuración fax basura	Muestra si se rechazan faxes enviados desde números no deseados.
Recepción remota	Muestra si se reciben faxes pulsando un código de recepción remota en el teléfono externo.
Tono recep remota	Indica el código de recepción remota para iniciar la recepción remota.
Cabecera de fax	Indica si se imprime la información del remitente en la cabecera de los faxes.
Nombre cabecera del fax	Indica el nombre del remitente que se imprimirá en la cabecera de los faxes.
Número de fax	Indica el número de fax que se imprimirá en la cabecera de los faxes.
Portada de fax	Muestra si se adjunta una portada para los faxes.
Patrón DRPD	Muestra la configuración Distinctive Ring Pattern Detection (DRPD).
Retr. fax enviado	Muestra si se retransmiten los fax entrantes a un destino especificado.
Núm. retrans. fax	Muestra el número de fax del destino al que se retransmiten los faxes entrantes.
Marc prefij	Muestra si se establece un número de marcado de prefijo.
Nº marc prefijo	Muestra un número de marcado de prefijo. Este número se marca antes de que se comience a marcar un número automáticamente.
Descartar tamaño	Indica si se elimina texto o imágenes de la parte inferior de una página de fax cuando toda la página no cabe en el papel de salida.
ECM	Indica si se habilita el modo de corrección de errores (ECM).
Velocidad del módem	Indica la velocidad del módem-fax cuando se produce un error de transmisión o recepción del fax.
Actividad del fax	Muestra si se imprimirá un informe de actividad del fax automáticamente cada 50 comunicaciones de fax de entrada y de salida.

Transmisión del fax	Muestra si se imprimirá un informe de transmisión tras cada transmisión de fax o sólo cuando haya un error.
Difusión del fax	Muestra si se imprimirá un informe de transmisión tras cada transmisión de fax a varios destinos o sólo cuando haya un error.
Protocolo del fax	Indica si se imprime un informe del supervisor de protocolo tras cada transmisión de fax o sólo cuando haya un error.
País	Muestra el país en el que se está usando la impresora.

Mantenimiento de la impresora

La ficha **Mantenimiento de la impresora** contiene las páginas **Configuración del sistema**, **Fecha y hora**, **Densidad del papel**, **Ajustar BTR**, **Ajustar fusor**, **Ajuste de registro**, **Ajustar altitud**, **Rest valor pred**, **Tóner no Dell**, **Modo actualizar BTR**, **Personalización del enlace web**, **Configuraciones TCP/IP**, **Configuraciones de bandeja**, **EWS**, **Predets escan**, **Predets fax**, **Predets copia** y **Config fax**.



NOTA: Los valores marcados con un asterisco (*) son los predeterminados de fábrica.

Configuración del sistema

Uso:

Configurar el modo de ahorro de energía, la hora de borrado automático, los tonos de advertencia, el idioma del panel del operador, la impresión automática del registro del trabajo y los parámetros de mm/pulg.

Valores:

Temporizador de ahorro de energía	Suspensión ^{*1}	5 minutos*	Especifica el tiempo necesario para que la impresora entre en modo Suspensión tras la finalización de un trabajo.
		5-30 minutos	
	Suspensión completa	6 minutos*	Especifica el tiempo necesario para que la impresora entre en modo Suspensión completa después de entrar en el modo de Suspensión.
		1-6 minutos	
Auto restablecer	45 segundos*	Especifica el tiempo que tardará la impresora en restablecer de forma automática los valores predeterminados de copia, escaneado o fax del panel del operador cuando no se introducen parámetros adicionales.	
	1 minuto		
	2 minutos		
	3 minutos		
	4 minutos		
Tono de alerta	Tono selección panel	Deshabilitado*	No se emite ningún tono cuando la entrada al panel del operador es correcta.
		Bajo	Se emite un tono en el volumen especificado cuando la entrada al panel del operador es correcta.
		Medio	
		Alto	
	Tono de alerta del panel	Deshabilitado*	No se emite ningún tono cuando la entrada al panel del operador es incorrecta.
		Bajo	Se emite un tono en el volumen especificado cuando la entrada al panel del operador es incorrecta.
		Medio	
		Alto	
	Tono trabajo	Deshabilitado	No se emite ningún tono cuando se termina un trabajo.
		Bajo	Se emite un tono en el volumen especificado cuando se completa un trabajo.
		Medio*	
		Alto	

Tono de alerta	Deshabilita r	No se emite ningún tono cuando se produce un problema.
	Bajo	Se emite un tono al volumen especificado cuando se produce un problema.
	Medio*	
	Alto	
Tono sin papel	Deshabilita r	No se emite ningún tono cuando la impresora se queda sin papel.
	Bajo	Se emite un tono en el volumen especificado cuando la impresora se queda sin papel.
	Medio*	
	Alto	
Tono aviso de borrado automático	Deshabilita do*	No se emite ningún tono antes de que la impresora realice el borrado automático.
	Bajo	Se emite un tono al volumen especificado 5 segundos antes de que la impresora realice el borrado automático.
	Medio	
	Alto	
Todos los tonos	Deshabilita r	Deshabilita todos los tonos de alerta.
	Bajo	Especifica el volumen de todos los tonos de alerta a la vez.
	Medio	
	Alto	
Tiempo de espera de trabajo	0	Permite desactivar el tiempo de espera.
	30 segundos*	Especifica el período de tiempo que la impresora espera para recibir datos del equipo. La impresión se cancela si se excede este tiempo.
	5-300 segundos	
Tiempo de espera de error	0	Permite desactivar el tiempo de espera de fallo.
	60 segundos*	Especifica el tiempo que tarda la impresora antes de cancelar trabajos que se detienen anormalmente. La impresión se cancela si se excede este tiempo.
	3-300 segundos	

Idioma del panel	English*	Permite especificar el idioma que se usa en el panel del operador.
	Français	
	Italiano	
	Deutsch	
	Español	
	Nederlands	
	Dansk	
	Norsk	
	Svenska	
Impresión de registro automática	Deshabilitado*	No imprime automáticamente un informe del historial de trabajos.
	Habilitar	Se imprime automáticamente un informe histórico cada 20 tareas.
mm/pulg ^{*2}	milímetro (mm)	Especifica la unidad de medida que se muestra después del valor numérico en el panel del operador.
	pulgada (")	
Aplicar nueva configuración	Una vez realizados los ajustes, pulse el botón Aplicar nuevas configuraciones para aplicar los cambios	
Reiniciar la impresora para aplicar las nuevas configuraciones	Pulse el botón Reiniciar la impresora para aplicar las nuevas configuraciones para aplicar los cambios.	
<p>*1 Introduzca 5 en Suspensión para poner la impresora en el modo de suspensión 5 minutos después de terminar un trabajo. De esta forma, se utilizará menos energía pero la impresora necesitará más tiempo de calentamiento. Introduzca 5 si la impresora comparte el circuito eléctrico con la iluminación de la habitación y nota que las luces parpadean.</p> <p>Seleccione un valor alto si la impresora se utiliza constantemente. En la mayoría de las situaciones, este valor mantiene la impresora lista para trabajar con el mínimo tiempo de calentamiento. Seleccione un valor entre 5 y 30 minutos para el modo de ahorro de energía si desea un equilibrio entre el consumo de energía y un menor tiempo de calentamiento.</p> <p>La impresora volverá automáticamente al modo de espera desde el modo de suspensión cuando reciba datos del equipo. También podrá hacer que la impresora vuelva al modo de espera pulsando cualquier botón en el panel del operador.</p> <p>*2 El valor predeterminado de mm/pulg. varía en función del valor de fábrica especificado para cada país.</p>		

Fecha y hora

Uso:

Para establecer la fecha, la hora y la zona horaria regional de la impresora.

Valores:

Formato fecha	Especifica el formato de fecha; aa/mm/dd , mm/dd/aa o dd/mm/aa .
Formt hora	Especifica el formato de hora; 24H o 12H .
Zona horaria	Especifica la zona horaria.
Aj fecha	Especifica la fecha actual.
Ajustar hora	Especifica la hora actual.
Aplicar nueva configuración	Una vez realizados los ajustes, pulse el botón Aplicar nuevas configuraciones para aplicar los cambios

Densidad del papel

Uso:

Especificar la densidad del papel.

Valores:

Normal	<u>Normal*</u> Ligero	Especifica la densidad de papel para papel normal.
Etiqueta	<u>Normal*</u> Ligero	Especifica la densidad de papel para etiquetas.
Aplicar nueva configuración		Una vez realizados los ajustes, pulse el botón Aplicar nuevas configuraciones para aplicar los cambios

Ajustar BTR

Uso:

Especificar los valores de voltaje óptimos del rodillo de transferencia (BTR). Para disminuir el voltaje establezca valores negativos. Para aumentarla, establezca valores positivos.

Los ajustes por defecto pueden no ofrecer los mejores resultados en todos los tipos de papel. Si ve motas en el resultado de la impresión, pruebe aumentando el voltaje. Si ve manchas blancas en el resultado de la impresión, pruebe disminuyendo el voltaje.

 **NOTA:** La calidad de impresión variará dependiendo de los valores que seleccione en esta opción.

Valores:

Normal	0*
	-3 – +3
Normal grueso	0*
	-3 – +3
Reciclado	0*
	-3 – +3
Portadas	0*
	-3 – +3
Encapado	0*
	-3 – +3
Sobre	0*
	-3 – +3
Etiqueta	0*
	-3 – +3
Aplicar nueva configuración	Una vez realizados los ajustes, pulse el botón Aplicar nueva configuración para aplicar los cambios.

Ajustar fusor

Uso:

Especificar las configuraciones óptimas de temperatura del fusor para imprimir. Para disminuir la temperatura establezca valores negativos. Para aumentarla, establezca valores positivos.

Los ajustes por defecto pueden no ofrecer los mejores resultados en todos los tipos de papel. Si el papel impreso se ondula, pruebe a bajar la temperatura. Si el tóner no se fusiona en el papel adecuadamente, pruebe a subir la temperatura.

 **NOTA:** La calidad de impresión variará dependiendo de los valores que seleccione en esta opción.

Valores:

Normal	0*
	-3 – +3
Normal grueso	0*
	-3 – +3
Reciclado	0*
	-3 – +3
Portadas	0*
	-3 – +3
Encapado	0*
	-3 – +3
Sobre	0*
	-3 – +3
Etiqueta	0*
	-3 – +3
Aplicar nueva configuración	Una vez realizados los ajustes, pulse el botón Aplicar nueva configuración para aplicar los cambios.

Ajustes de registro

Uso:

Establecer los valores de **Ajuste de registro de color** (corrección individual del amarillo, el magenta y el cian). Cuando la opción **Ajuste de registro automático** está establecida en **Habilitado**, la impresora imprime el cuadro de registro del color y ajusta el registro mediante el cuadro. Este valor se debe ajustar durante la configuración inicial de la impresora o cuando la impresora se traslada a un lugar diferente.

Valores:

Ajuste de registro automático	Habilitado*	Ajusta automáticamente el registro del color.	
	Deshabilitar	No ajusta automáticamente el registro del color.	
Corección auto ^{*1}		Haga clic en Iniciar para corregir el registro de color automáticamente.	
Imprimir cuadro de registro de color ^{*1,*2}		Haga clic en Iniciar para imprimir un cuadro de registro de colores.	
Ajuste de registro de color 1 (lateral) ^{*1}	Amarillo	0* -5-+5	Especifica los valores de ajuste de color lateral (perpendicular a la dirección de alimentación del papel) individualmente.
	Magenta	0* -5-+5	
	Cian	0* -5-+5	
Ajuste de registro de color 2 (proceso) ^{*1}	LY(amarillo izquierda)	0* -5-+5	Especifica los valores de ajuste de color de proceso (dirección de alimentación del papel) individualmente.
	LM(magenta izquierda)	0* -5-+5	
	LC(cian izquierda)	0* -5-+5	
	RY(amarillo derecha)	0* -5-+5	
	RM(magenta derecha)	0* -5-+5	
	RC(cian derecha)	0* -5-+5	
Aplicar nueva configuración		Una vez realizados los ajustes, pulse el botón Aplicar nuevas configuraciones para aplicar los cambios	

*1 Este elemento sólo está disponible cuando **Ajuste de registro automático** está **Deshabilitado**.

*2 El cuadro de registro de color imprime un patrón de entramado de líneas en amarillo, magenta y cian. En el cuadro, busque los valores de la parte derecha que están al lado de la línea totalmente recta para cada uno de los tres colores. Si el valor de esta línea es 0, no es necesario realizar el registro de color. Si no es 0, indique los parámetros de ajuste en **Ajuste de registro de color**.

Ajustar altitud

Uso:

Especificar la altitud del lugar donde está instalada la impresora.

El fenómeno de descarga para cargar la unidad fotoconductora varía con la presión barométrica. Los ajustes se realizan especificando la altitud del lugar donde se va a utilizar la impresora.



NOTA: Si se configura de forma incorrecta la altitud, se obtiene una baja calidad de impresión y el indicador del tóner que queda no funciona bien.

Valores:

0 metros*	Especifica la altitud del lugar donde está instalada la impresora.
1000 metros	
2000 metros	
3000 metros	

Aplicar nueva configuración	Una vez realizados los ajustes, pulse el botón Aplicar nuevas configuraciones para aplicar los cambios
-----------------------------	---

Rest valor pred

Uso:

Inicializar la memoria NVM (memoria no volátil) para los parámetros del sistema o los datos de la Libreta de direcciones. Después de ejecutar esta función y reiniciar la impresora, los datos o los parámetros del menú vuelven a sus valores predeterminados.

Si desea más detalles, consulte "Restablecimiento de los valores predeterminados" en la página 387.

Valores:

Sección sistema	Haga clic para inicializar los parámetros del sistema.
Sección fax usuario	Haga clic para inicializar las entradas de número de fax en la Libreta de direcciones.
Sección escáner usuario	Haga clic para inicializar las entradas de dirección de correo electrónico y de servidor en la Libreta de direcciones.

Tóner no Dell

Uso:

Sirve para indicar si se utiliza un cartucho de tóner de otro fabricante.



NOTA: El uso de cartuchos de marca distinta de Dell puede impedir el uso de algunas características de la impresora, reducir la calidad de impresión y disminuir la fiabilidad de su impresora. Dell recomienda solo cartuchos nuevos de la marca Dell para su impresora. Dell no proporciona ninguna garantía por problemas causados por el uso de accesorios, piezas o componentes no suministrados por Dell.



NOTA: Antes de usar un cartucho de tóner de otro fabricante, reinicie la impresora.

Valores:

Tóner no Dell	Deshabilitar o*	No se utiliza un cartucho de tóner de otro fabricante.
	Habilitar	Se utiliza un cartucho de tóner de otro fabricante.
Aplicar nueva configuración	Una vez realizados los ajustes, pulse el botón Aplicar nuevas configuraciones para aplicar los cambios	

Modo actualizar BTR

Uso:

Ejecutar medidas para evitar la onducción/separación de la descarga del papel.

Valores:

Modo actualizar BTR	Deshabilitar*	No ejecuta automáticamente medidas para evitar el curvado/separación de la descarga del papel.
	Habilitar	Ejecuta automáticamente medidas para evitar el curvado/separación de la descarga del papel.
Aplicar nueva configuración		Una vez realizados los ajustes, pulse el botón Aplicar nuevas configuraciones para aplicar los cambios

Personalización de enlace web

Uso:

Especificar el enlace utilizado para pedir suministros.

Valores:

Seleccionar URL de pedidos nuevos	Seleccione la dirección URL Habitual o Preferente .
Habitual*	Muestra la dirección web habitual (http://accessories.us.dell.com/sna).
Preferente	Muestra la dirección web preferente (http://premier.dell.com).
Aplicar nueva configuración Una vez realizados los ajustes, pulse el botón Aplicar nuevas configuraciones para aplicar los cambios	

Configuraciones TCP/IP

Uso:

Configurar los parámetros de TCP/IP.

Valores:

Modo dirección IP	AutoIP*	Permite definir la dirección IP de forma automática.
	BOOTP	Usa BOOTP para establecer la dirección IP.
	RARP	Usa RARP para establecer la dirección IP.
	DHCP	Usa DHCP para establecer la dirección IP.
	Panel	Permite establecer manualmente la dirección IP.

Dirección IP	Permite establecer manualmente la dirección IP asignada a la impresora.
Máscara de subred	Permite establecer manualmente la máscara de subred.
Dirección de pasarela	Permite establecer manualmente la dirección de pasarela.
Aplicar nueva configuración	Una vez realizados los ajustes, pulse el botón Aplicar nuevas configuraciones para aplicar los cambios
Reiniciar la impresora para aplicar las nuevas configuraciones	Pulse el botón Reiniciar la impresora para aplicar las nuevas configuraciones para aplicar los cambios.

Configuraciones de Bandeja

Uso:

Especificar el tamaño y el tipo del papel cargado en el alimentador multiuso (MPF).

Valores:

Tipo de papel	Normal*	Especifica el tipo del papel cargado en el MPF.
	Normal grueso	
	Portadas	
	Encapado	
	Etiqueta	
	Reciclado	
	Sobre	
	Normal - 2ª cara	
	Normal grueso - 2ª cara	
	Portadas - 2ª cara	
	Cara encapada 2	
	Reciclado - 2ª cara	

Tamaño de papel	A4 ^{*1}	Especifica el tamaño del papel cargado en el MPF.
	A5	
	B5	
	Carta ^{*1}	
	Folio	
	Legal	
	Ejecutivo	
	Envelope #10	
	Monarch	
	Monarch horizontal	
	DL	
	DL horizontal	
C5		
Tamaño personal		
Tamaño personalizado - Y	297 mm*/11,7 pulg.* 127-355 mm/5,0-14,0 pulg.	Especifica la longitud del papel tamaño personalizado.
Tamaño personalizado - X	210 mm*/8,3 pulg.* 77-215 mm/3,0-8,5 pulg.	Especifica el ancho del papel tamaño personalizado.
Mostr txt emerg	Habilitado*	Se muestra un menú emergente que indica al usuario que establezca el Tipo de papel y el Tamaño de papel cuando se coloque papel en el MPF.
	Deshabilitar	No muestra un menú emergente.

Aplicar nueva configuración	Una vez realizados los ajustes, pulse el botón Aplicar nuevas configuraciones para aplicar los cambios
-----------------------------	---

*1 El valor predeterminado de **Tam. papel pred.** varía en función del valor de fábrica específico para cada país.

EWS (Embedded Web Server o Dell Printer Configuration Web Tool)

Uso:

Visualizar las configuraciones del servidor de la herramienta **Dell Printer Configuration Web Tool**.



NOTA: Cuando la impresora esté conectada al puerto USB, esta configuración no podrá visualizarse.

Valores:

Configuración del servidor de impresión	Haga clic en Mostrar para mostrar la configuración del servidor de Dell Printer Configuration Web Tool .
Visualización de EWS	Habilitado* Activa la visualización de la configuración del servidor de Dell Printer Configuration Web Tool .
	Deshabilitar Desactiva la visualización de la configuración del servidor de Dell Printer Configuration Web Tool .
Aplicar nueva configuración	Una vez realizados los ajustes, pulse el botón Aplicar nuevas configuraciones para aplicar los cambios

Predets escan

Uso:

Crear su propia configuración predeterminada del escaneado.

Valores:

Escanear a red	Equipo (red)*	Almacena la imagen escaneada en un equipo mediante el protocolo SMB.
	Servidor (FTP)	Almacena la imagen escaneada en un servidor mediante el protocolo FTP.

Formato de archivos	TIFF	La imagen escaneada se guarda en formato TIFF .
	PDF*	La imagen escaneada se guarda en formato PDF .
	JPEG	La imagen escaneada se guarda en formato JPEG .
Color	Blanco y negro	Escanea en modo de blanco y negro.
	Escala de grises	Escanea en modo de escala de grises.
	Color*	Escanea en modo de color.
	Color (foto)	Escanea en modo de color. Es la opción más adecuada para imágenes fotográficas.
Resolución	200*	Escanea una imagen a 200 ppp
	300	Escanea una imagen a 300 ppp.
	400	Escanea una imagen a 400 ppp.
	600	Escanea una imagen a 600 ppp.
Tamaño del documento	A4*¹	Establece el tamaño del documento en A4 .
	A5	Establece el tamaño del documento en A5 .
	B5	Establece el tamaño del documento en B5 .
	Carta*¹	Establece el tamaño del documento en Carta .
	Folio	Establece el tamaño del documento en Folio .
	Legal	Establece el tamaño del documento en Legal .
Más claro/Más oscuro	Ejecutivo	Establece el tamaño del documento en Ejecutivo .
	Claro 2	Crea la imagen escaneada más clara que el original.
	Claro 1	Adecuado para los documentos oscuros.
	Normal*	Funciona bien con documentos estándar mecanografiados o impresos.
	Oscuro 1	Crea la imagen escaneada más oscura que el original.
Oscuro 2	Adecuado para las impresiones claras o con marcas tenues de lápiz.	

Nitidez	El más difum Borrosa	Realiza la imagen escaneada más borrosa que la original.
	Normal*	No hace la imagen escaneada ni más nítida ni más borrosa que la original.
	Nítido El más nítido	Realiza la imagen escaneada más nítida que la original.
Auto Exposure (Exposición automática)	Habilitado*	Suprime el fondo del original para mejorar el texto de la imagen escaneada.
	Deshabilitar	No suprimir el fondo del original.
Margen superior/inferior	2 mm*/0,1 pulg.* 0-50 mm/0,0-2,0 pulg.	Especifica el valor de los márgenes superior e inferior.
Margen izquierdo/derecho	2 mm*/0,1 pulg.* 0-50 mm/0,0-2,0 pulg.	Especifica el valor de los márgenes izquierdo y derecho.
Margen central	0 mm*/ 0,0 pulg.* 0-50 mm/0,0-2,0 pulg.	Especifica el valor del margen central.
Compresión de imagen	Alto	Establece el nivel de compresión de la imagen en Alto .
	Medio*	Establece el nivel de compresión de la imagen en Medio .
	Bajo	Establece el nivel de compresión de la imagen en Bajo .
Tamaño máximo del correo		Establece el tamaño máximo de un correo para su envío, entre 50 Kb y 16384 Kb. El valor predeterminado es 2048 Kb.
Aplicar nueva configuración		Una vez realizados los ajustes, pulse el botón Aplicar nuevas configuraciones para aplicar los cambios
<p>*1 El valor predeterminado de Tamaño del documento varía en función del valor de fábrica especificado para cada país.</p>		

Predets fax

Uso:

Crear su propia configuración predeterminada de Fax.

Valores:

Resolución	Estándar*	Adecuada para documentos con caracteres de tamaño normal.
	Fina	Adecuada para documentos que contengan caracteres pequeños o líneas finas o documentos impresos con una impresora matricial.
	Súper fina	Adecuada para documentos con detalles extremadamente finos. El modo superfino sólo se habilita si el equipo remoto admite también la resolución Súper fina .
	Ultra fina	Adecuada para documentos con imágenes fotográficas.
Más claro/Más oscuro	Claro 2	Genera un fax más claro que el original. Adecuado para los documentos oscuros.
	Claro 1	
	Normal*	Funciona bien con documentos estándar mecanografiados o impresos.
	Oscuro 1	Genera un fax más oscuro que el original. Adecuado para las impresiones claras o con marcas tenues de lápiz.
Oscuro 2		
Inicio retardado	21:00* 00:00–23:59	Establece el tiempo de inicio de la transmisión fax cuando se envía un fax a una hora específica.
Aplicar nueva configuración		Una vez realizados los ajustes, pulse el botón Aplicar nuevas configuraciones para aplicar los cambios
Reiniciar la impresora para aplicar las nuevas configuraciones		Pulse el botón Reiniciar la impresora para aplicar las nuevas configuraciones para aplicar los cambios.

Predets copia

Uso:

Crear su propia configuración predeterminada de copia.

Valores:

Color		Blanco y negro	Imprime en modo de blanco y negro.
		Color*	Imprime en modo de color.
Reducir/aumentar	Series en mm	Person	Establece la proporción predeterminada de ampliación/reducción para el tamaño personalizado.
		200%	Establece la proporción de ampliación predeterminada cuando se define la unidad de medida predeterminada en milímetros.
		A5→A4 (141%)	
		A5→B5 (122%)	
		100%	No se amplía ni reduce el tamaño de la imagen copiada.
		B5→A5 (81%)	Establece la proporción de reducción predeterminada cuando se define la unidad de medida predeterminada en milímetros.
	A4→A5 (70%)		
	50%		
	Series en pulgadas	200%	Establece la proporción de ampliación predeterminada cuando se define la unidad de medida predeterminada en pulgadas.
		Statement→Carta (154%)	
		Statement→Carta (129%)	
		100%	No se amplía ni reduce el tamaño de la imagen copiada.
		Legal→Carta (78%)	Establece la proporción de reducción predeterminada cuando se define la unidad de medida predeterminada en pulgadas.
Ledger→Carta (64%)			
50%			
Reducir/aumentar personalizado		100%*	Reduce o aumenta la imagen al tamaño personalizado cuando Reducir/aumentar está establecido en Person .
		25–400%	

Tipo original	Texto	Adecuado para documentos con texto.
	Texto y foto*	Adecuado para documentos tanto con texto como fotos y tonos grises.
	Foto	Adecuado para documentos con fotos.
Tamaño del documento	A4^{*1}	Establece el tamaño del documento en A4 .
	A5	Establece el tamaño del documento en A5 .
	B5	Establece el tamaño del documento en B5 .
	Carta^{*1}	Establece el tamaño del documento en Carta .
	Folio	Establece el tamaño del documento en Folio .
	Legal	Establece el tamaño del documento en Legal .
	Ejecutivo	Establece el tamaño del documento en Ejecutivo .
Más claro/Más oscuro	Claro 2	Crea la copia más clara que el original.
	Claro 1	Adecuado para los documentos oscuros.
	Normal*	Funciona bien con documentos estándar mecanografiados o impresos.
	Oscuro 1	Crea la copia más oscura que el original.
	Oscuro 2	Adecuado para las impresiones claras o con marcas tenues de lápiz.
Nitidez	El más difum Borrosa	La copia es más difuminada que el original.
	Normal*	La copia no es ni más nítida ni más difuminada que el original.
	Nítido	La copia es más nítida que el original.
	El más nítido	
Auto Exposure (Exposición automática)	Habilitado*	Suprime el fondo del original para mejorar el texto de la copia.
	Deshabilitar	No suprimir el fondo del original.

Balance color (rojo)	0* -2- 2	Establece el nivel de balance del color del rojo.
Balance color (verde)	0* -2- 2	Establece el nivel de balance del color del verde.
Balance color (azul)	0* -2- 2	Establece el nivel de balance del color del azul.
Balance de grises	0* -2- 2	Establece el nivel de balance de gris.
Multiple Up	Deshabilitad o*	No se imprimen varias páginas en una.
	Automático	Reduce automáticamente las páginas del original para que quepan en una hoja de papel.
	CopiaID	Imprime las páginas del original en una hoja de papel en su tamaño original.
	Manual	Imprime las páginas originales en una hoja de papel al tamaño especificado en Reducir/ampliar .
En orden	Sin orden*	No se ordena el trabajo de copia.
	En orden	Se ordena el trabajo de copia.
	Automático	Determina automáticamente el modo de salida para las copias.
Margen superior/inferior	4 mm*/0,2 pulg.* 0-50 mm/0,0-2,0 pulg.	Especifica el valor de los márgenes superior e inferior.
Margen izquierdo/derecho	4 mm*/0,2 pulg.* 0-50 mm/0,0-2,0 pulg.	Especifica el valor de los márgenes izquierdo y derecho.
Margen central	0 mm*/ 0,0 pulg.*	Especifica el valor del margen central.
	0-50 mm/0,0-2,0 pulg.	

Aplicar nueva configuración	Una vez realizados los ajustes, pulse el botón Aplicar nuevas configuraciones para aplicar los cambios
*1 El valor predeterminado de Tamaño del documento varía en función del valor de fábrica especificado para cada país.	

Configuración del fax

Uso:

Realizar la configuración básica del fax.

Valores:

Modo de recepción	Teléfono	Se desactiva la recepción automática de faxes. Se puede recibir un fax descolgando el auricular del teléfono externo y pulsando el código de recepción remota y luego  .
	Fax*	Se reciben faxes automáticamente.
	Teléfono/fax	Cuando la impresora recibe un fax entrante, el teléfono externo suena durante el tiempo especificado en Fax/Tel rec. auto y, a continuación, la impresora recibe un fax automáticamente. Si la llamada entrante no es un fax, suena una señal en el altavoz interno de la impresora que indica que se trata de una llamada telefónica.
	Contestador/fax	La impresora puede compartir una línea telefónica con un contestador automático. De este modo, en la impresora se comprobará la señal de fax y si hay tonos de fax descolgará. Si en su país la comunicación telefónica usa transmisión en serie (como Alemania, Suecia, Dinamarca, Austria, Bélgica, Italia, Francia y Suiza), este modo no está disponible.
	DRPD	Antes de utilizar la opción Distinctive Ring Pattern Detection (DRPD), la compañía telefónica deberá instalar un servicio de timbre distintivo en la línea telefónica. Una vez que la compañía telefónica le haya provisto de un número separado para el fax con timbre distintivo, configure el fax para que reconozca dicho timbre.

Fax recep auto	0* 0–255	Establece el intervalo tras el que la impresora cambia al modo de recepción de fax al recibir una llamada entrante.
Fax/tel rec. auto	6* 0–255	Establece el intervalo de tiempo tras el cual la impresora pasa a modo recepción de fax al recibir una llamada entrante en el teléfono externo.
Con/fax rec. auto	21* 0–255	Establece el intervalo de tiempo tras el cual la impresora pasa a modo recepción de fax al recibir una llamada entrante en el contestador automático.
Monitor de línea	Deshabilitar	Desactiva el volumen del monitor de línea.
	Bajo	Especifica el volumen del monitor de línea, que permite comprobar de forma audible una transmisión a través del altavoz interno hasta que se logra la conexión.
	Medio*	
	Alto	
Volumen del tono de llamada	Deshabilitar	Desactiva el volumen del tono de llamada.
	Bajo	Especifica el volumen del tono de llamada, que indica que una llamada entrante es una llamada telefónica a través del altavoz interno cuando Modo de recepción se establece en Teléfono/fax .
	Medio	
	Alto*	
Tipo de línea	PSTN*	Establece el tipo de línea en PSTN.
	PBX	Establece el tipo de línea en PBX.
Tono/Impuls o	Tono*	Establece el tipo de marcado en Tono.
	Impulso (10PPS)	Establece el tipo de marcado en Impulso (10 impulsos por segundo).
	Impulso (20PPS)	Establece el tipo de marcado en Impulso (20 impulsos por segundo).
Retardo del reenvío	8* 3–255	Especifica el intervalo entre intentos de transmisión.
Intentos rellamada	3* 0–9	Especifica el número de intentos de rellamada realizados si el número de fax del receptor está ocupado. Si introduce 0, la impresora no volverá a marcar.
Retardo rellamada	1* 1–15	Especifica el intervalo entre intentos de rellamada.

Configuración fax basura	Deshabilitado*	No se rechazan faxes enviados desde números no deseados.
	Habilitar	Los faxes enviados desde números no deseados se rechazan y sólo se aceptan los faxes que proceden de los números de fax registrados en la Libreta de teléfonos.
Recepción remota	Deshabilitado*	Deshabilita la función de recepción remota.
	Habilitar	El fax se recibe al pulsar un código de recepción remoto en el teléfono externo después de descolgar el auricular del teléfono.
Tono recep remota	00*	Especifica el código de recepción remota de dos dígitos para iniciar la recepción remota.
	00_99	
Cabecera de fax	Habilitado*	Se imprime la información del remitente en el encabezado de los faxes.
	Deshabilitar	No se imprime la información del remitente en el encabezado de los faxes.
Nombre cabecera del fax		Establece el nombre del remitente que se imprimirá en la cabecera de los faxes. Se pueden escribir hasta 30 caracteres alfanuméricos.
Número de fax		Establece el número de fax de la impresora, que se imprimirá en la cabecera de los faxes.
Portada de fax	Deshabilitado*	No adjuntar una portada a los faxes.
	Habilitar	Adjuntar una portada a los faxes.
Patrón DRPD	Patrón 4*	Se proporciona un número distinto para el envío de faxes con un timbre distintivo.
	Patrón 1-7	
Retr. fax enviado	Deshabilitado*	No se retransmiten los faxes entrantes.
	Retransmitir	Siempre se retransmiten los faxes entrantes a un destino especificado.
	Imprimir y retransmitir	Siempre se retransmiten los faxes entrantes a un destino especificado y se imprimen todos los faxes entrantes retransmitidos.

Núm. retrans. fax		Especifica el número de fax del destino al que se reenviarán los faxes entrantes.
Marc prefij	Deshabilitar o*	No establece un número de marcado de prefijo.
	Habilitar	Establece un número de marcado de prefijo.
Nº marc prefijo		Establece un número de marcado de prefijo de hasta cinco dígitos. Este número se marca antes de que se comience a marcar un número automáticamente. Esto es muy útil para acceder al Sistema telefónico de uso privado (PABX).
Descartar tamaño	Deshabilitar	Se imprime lo que no cabe al final de una página de fax sin descartarlo.
	Habilitar	Se descarta lo que no cabe al final de una página de fax.
	Reducción auto*	Reduce automáticamente una página de fax para ajustarla al papel de salida.
ECM	Habilitado*	Habilita ECM. Para usar el ECM, las máquinas remotas deben permitir el uso del ECM.
	Deshabilitar	Deshabilita ECM.
Velocidad del módem	2.4	Especifica la velocidad del módem-fax cuando se produce un error de transmisión o recepción del fax.
	4.8	
	9.6	
	14.4	
	33.6*	
Actividad del fax	Impr auto*	Imprime automáticamente un informe de actividad de fax después de cada 50 comunicaciones de fax entrantes y salientes.
	Impr no auto	No se imprime un informe de actividad de fax automáticamente.
Transmisión del fax	Deshab. impresión	No imprime ningún informe de transmisión tras la transmisión de un fax.
	Impr si hay error*	Imprime un informe de transmisión únicamente cuando se produce un error.
	Impr siempre	Imprime un informe de transmisión tras cada transmisión de fax.

Difusión del fax	Deshab. impresión	No imprime ningún informe de transmisión tras la transmisión de un fax a varios destinos.
	Impr si hay error	Imprime un informe de transmisión únicamente cuando se produce un error.
	Impr siempre*	Se imprime un informe de transmisión tras cada transmisión de fax a varios destinos.
Protocolo del fax	Deshab. impresión*	No se imprime un informe del supervisor de protocolo.
	Impr si hay error	Imprime un informe de supervisión de protocolo únicamente cuando se produce un error.
	Impr siempre	Imprime un informe de supervisión de protocolo tras cada transmisión de fax.
País		Permite seleccionar el país donde se utiliza la impresora.
Aplicar nueva configuración		Una vez realizados los ajustes, pulse el botón Aplicar nuevas configuraciones para aplicar los cambios
Reiniciar la impresora para aplicar las nuevas configuraciones		Pulse el botón Reiniciar la impresora para aplicar las nuevas configuraciones para aplicar los cambios.

Diagnóstico

La ficha **Diagnóstico** contiene las páginas **Impresión de cuadros**, **Información del sensor de entorno**, **Limpiar revelador** y **Modo de actualización**.



NOTA: Los valores marcados con un asterisco (*) son los predeterminados de fábrica.

Impresión de cuadros

Uso:

Imprimir varios cuadros que se pueden utilizar para el diagnóstico de su impresora.

Valores:

Cuadro de configuración de caracteres por pulgada	Haga clic para imprimir páginas completas a media tinta para amarillo, magenta, cian y negro. También imprime páginas para comprobar los caracteres por pulgada.
Cuadro de configuración fantasma	Haga clic para imprimir un cuadro para comprobar la impresión fantasma.
Cuadro de configuración de 4 colores	Haga clic para imprimir franjas de amarillo, magenta, cian y negro con distinta densidad.
Cuadro MQ	Haga clic para imprimir un cuadro para comprobar la encuademación.
Cuadro de alineación	Haga clic para imprimir un cuadro y, después, comprobar la correcta alineación de la imagen impresa en el papel.
Cuadro de configuración de actualización de PHD	Haga clic para imprimir un cuadro para comprobar la fatiga de luz de la unidad PHD.

Información del sensor de entorno

Uso:

Volcar la información del sensor de entorno interno de la impresora a **Resultado** cuando se pulsa el botón **Obtener información del sensor de entorno**.

Limpiar revelador

Uso:

Se utiliza para girar el motor del revelador y agitar el tóner del cartucho de impresión.

Valores:

Limpiar revelador	Haga clic en Iniciar para agitar el tóner.
-------------------	---

Modo de actualización

Uso:

Aprovechar el cartucho de tóner cuando hay que sustituirlo antes de que se agote su vida útil, o agitar el tóner de un cartucho nuevo.



NOTA: El uso de Modo de actualización consume más tóner.

Valores:

Modo de actualización del tóner	Amarillo	Haga clic en Iniciar para limpiar el tóner del cartucho de tóner amarillo.
	Magenta	Haga clic en Iniciar para limpiar el tóner del cartucho de tóner magenta.
	Cian	Haga clic en Iniciar para limpiar el tóner del cartucho de tóner cian.
	Negro	Haga clic en Iniciar para limpiar el tóner del cartucho de tóner negro.

Restablecimiento de los valores predeterminados

Después de ejecutar esta función y reiniciar la impresora, los datos o los parámetros del menú vuelven a sus valores predeterminados.



NOTA:

- 1 Haga clic en Inicio→ Todos los Programas→ Impresoras Dell→ Dell 1355 Multifunction Color Printer→ Herramientas.



NOTA: Cuando haya varios controladores de impresora instalados en el ordenador, aparece la ventana **Seleccionar impresora**. En tal caso, haga clic en esta impresora en la lista de **Nombre de la impresora** y, a continuación, haga clic en **Aceptar**.

Se abrirá la función **Herramientas**.

- 2 Haga clic en la ficha **Mantenimiento de la impresora**.
- 3 En la lista a la izquierda de la página seleccione **Rest valor pred**. Aparecerá la página **Rest valor pred**.
- 4 Seleccione el botón de la opción que desee.
La impresora se reinicia automáticamente para aplicar las configuraciones.

Descripción de los menús de la impresora

Cuando su impresora esté configurada como impresora de red y disponible para varios usuarios, el acceso a los menús de **Menú Admin** podrá estar limitado. Esto evitará que usuarios no autorizados utilicen el panel del operador para cambiar accidentalmente los valores del menú predeterminados que haya configurado el administrador. No obstante, puede seleccionar la configuración de las tareas de impresión individuales mediante el controlador de la impresora. Los parámetros seleccionados desde el controlador tienen prioridad sobre los predeterminados seleccionados desde el panel del operador.

Configuración predeterminada

Utilice el menú **Configuración** predeterminada para establecer los parámetros predeterminados de fax, escaneado y copia de la impresora.

Predets copia

Utilice los menús **Predets copia** para configurar diversas funciones de copia.



NOTA: Los valores marcados con un asterisco (*) son los predeterminados de fábrica.

Color

Uso:

Establecer si se realizan copias en color o en blanco y negro.

Valores:

Blanco y negro Imprime en modo de blanco y negro.

Color*	Imprime en modo de color.
--------	---------------------------

En orden

Uso:

Ordenar las copias.

Valores:

Sin orden*	No se ordena el trabajo de copia.
En orden	Se ordena el trabajo de copia.
Automático	Determina automáticamente el modo de salida para las copias.

Reducir/aumentar

Uso:

Establecer la proporción de reducción/aumento predeterminada de la copia.

Valores:

Series en mm

200%
A5→A4 (141%)
A5→B5 (122%)
100%*
B5→A5 (81%)
A4→A5 (70%)
50%

Series en pulgadas

200%
Statement→Legal (154%)

Statement→Carta (129%)
100%*
Legal→Carta (78%)
Ledger→Carta (64%)
50%

 **NOTA:** También puede utilizar el teclado numérico para especificar la proporción de zoom entre un 25% y un 400%, o bien pulsar > para aumentar el zoom o < para reducirlo en intervalos de un 1%.

 **NOTA:** Este elemento está disponible sólo cuando `Multiple Up` se ha establecido en `Deshabilitar` o en `Manual`.

Tamaño de documento

Uso:

Especificar el tamaño del documento predeterminado.

Valores:

A4 (210 x 297 mm)* ¹
A5 (148 x 210 mm)
B5 (182 x 257 mm)
Carta (8,5 x 11")* ¹
Folio (8.5 x 13")
Legal (8.5 x 14")
Ejecutivo (7,25 x 10,5")

*¹ El valor predeterminado de Tamaño de documento varía en función del valor de fábrica específico de cada país.

Tipo original

Uso:

Seleccionar la calidad de imagen de la copia:

Valores:

Texto	Adecuado para documentos con texto.
Texto y foto*	Adecuado para documentos tanto con texto como fotos y tonos grises.
Foto	Adecuado para documentos con fotos.

Claro/oscuro

Uso:

Establecer el nivel de densidad de copia predeterminado.

Valores:

Claro2	Crea la copia más clara que el original. Adecuado para los documentos oscuros.
Claro1	
Normal*	Funciona bien con documentos estándar mecanografiados o impresos.
Oscuro1	Crea la copia más oscura que el original. Adecuado para las impresiones claras o con marcas tenues de lápiz.
Oscuro2	

Nitidez

Uso:

Establece el nivel predeterminado de nitidez.

Valores:

El más nítido	La copia es más nítida que el original.
Nítido	
Normal*	La copia no es ni más nítida ni más difuminada que el original.
Borrosa	La copia es más difuminada que el original.
El más difum	

Exposición automática

Uso:

Para suprimir el fondo del original y mejorar la calidad del texto en la copia.

Valores:

Deshabilitar	No suprimir el fondo del original.
Habilitado*	Suprime el fondo del original para mejorar el texto de la copia.

Balance color R

Uso:

Especificar el nivel de balance de color rojo predeterminado con un valor comprendido entre - 2 y + 2.

Balance color V

Uso:

Especificar el nivel de balance de color verde predeterminado con un valor comprendido entre - 2 y + 2.

Balance color A

Uso:

Especificar el nivel de balance de color azul predeterminado con un valor comprendido entre - 2 y + 2.

Balance de grises

Uso:

Especificar el nivel de balance predeterminado de grises con un valor comprendido entre - 2 y + 2.

Multiple Up

Uso:

Imprimir dos páginas del original para que quepan en una hoja.

Valores:

Deshabilitado* No se imprimen varias páginas en una.

Automático	Reduce automáticamente las páginas del original para que quepan en una hoja de papel.
CopiaID	Imprime las páginas del original en una hoja de papel en su tamaño original.
Manual	Imprime las páginas originales en una hoja de papel al tamaño especificado en Reducir/ampliar .

Margen superior/inferior

Uso:

Para especificar el valor de los márgenes superior e inferior.

Valores:

4 mm*/0,2 pulg.* Especifique el valor en incrementos de 1 mm/0,1 pulg.
0-50 mm/0,0-2,0 pulg-

Margen izquierdo/derecho

Uso:

Para especificar el valor de los márgenes derecho e izquierdo.

Valores:

4 mm*/0,2 pulg.* Especifique el valor en incrementos de 1 mm/0,1 pulg.
0-50 mm/0,0-2,0 pulg.

Margen central

Uso:

Para especificar el valor del margen central.

Valores:

0 mm*/ 0,0 pulg.* Especifique el valor en incrementos de 1 mm/0,1 pulg.
0-50 mm/0,0-2,0 pulg.

Predets escan

Utilice el menú **Predets escan** para configurar diversas funciones del escáner.



NOTA: Los valores marcados con un asterisco (*) son los predeterminados de fábrica.

Escanear a red

Uso:

Almacenar la imagen escaneada en un equipo o en un servidor de red.

Valores:

Red (ordenador)*	Almacena la imagen escaneada en un equipo mediante el protocolo SMB.
Red (servidor)	Almacena la imagen escaneada en un servidor mediante el protocolo FTP.

Formato de archivos

Uso:

Especificar el formato de archivo para guardar la imagen escaneada.

Valores:

PDF*
TIFF
JPEG

Color

Uso:

Establecer si se escanea en color o en blanco y negro.

Valores:

Blanco y negro	Escanea en modo de blanco y negro.
----------------	------------------------------------

Color*	Escanea en modo de color.
---------------	---------------------------

Botón Color def.

Uso:

Asignar el modo de color al botón de cambio del modo de color.

Valores:

Botón Bl. y negro	Blanco y negro*	Escanea en blanco y negro si se ha seleccionado el modo de color Blanco y negro .
	Escala de grises	Escanea en escala de grises si se ha seleccionado el modo de color Blanco y negro .
Botón Color	Color*	Escanea en color si se ha seleccionado el modo Color .
	Color (foto)	Escanea en color (fotografía) si se ha seleccionado Color . Es la opción más adecuada para imágenes fotográficas.

Resolución

Uso:

Especificar la resolución predeterminada del escaneado.

Valores:

200 x 200 ppp*
300 x 300 ppp
400 x 400 ppp
600 x 600 ppp

Tamaño de documento

Uso:

Especificar el tamaño del documento predeterminado.

Valores:

A4 (210 x 297 mm) ^{*1}
A5 (148 x 210 mm)
B5 (182 x 257 mm)
Carta (8,5 x 11") ^{*1}
Folio (8.5 x 13")
Legal (8.5 x 14")
Ejecutivo (7,25 x 10,5")
^{*1} El valor predeterminado de Tamaño de documento varía en función del valor de fábrica específico de cada país.

Claro/oscuro

Uso:

Establecer el nivel predeterminado de densidad del escaneado.

Valores:

Claro2	Crea la imagen escaneada más clara que el original. Adecuado para los documentos oscuros.
Claro1	
Normal*	Funciona bien con documentos estándar mecanografiados o impresos.
Oscuro1	Crea la imagen escaneada más oscura que el original. Adecuado para las impresiones claras o con marcas tenues de lápiz.
Oscuro2	

Nitidez

Uso:

Establece el nivel predeterminado de nitidez.

Valores:

El más nítido	Realiza la imagen escaneada más nítida que la original.
Nítido	
Normal*	No hace la imagen escaneada ni más nítida ni más borrosa que la original.
Borrosa	Realiza la imagen escaneada más borrosa que la original.
El más difum	

Exposición automática

Uso:

Suprimir el fondo del original para mejorar el texto de la imagen escaneada.

Valores:

Deshabilitar	No suprimir el fondo del original.
Habilitado*	Suprime el fondo del original para mejorar el texto de la imagen escaneada.

Margen superior/inferior

Uso:

Para especificar el valor de los márgenes superior e inferior.

Valores:

2 mm*/0,1 pulg.*	Especifique el valor en incrementos de 1 mm/0,1 pulg.
0-50 mm/0,0-2,0 pulg.	

Margen izquierdo/derecho

Uso:

Para especificar el valor de los márgenes derecho e izquierdo.

Valores:

2 mm*/0,1 pulg.* Especifique el valor en incrementos de 1 mm/0,1 pulg.
0-50 mm/0,0-2,0 pulg.

Margen central

Uso:

Para especificar el valor del margen central.

Valores:

0 mm*/0,0 pulg.* Especifique el valor en incrementos de 1 mm/0,1 pulg.
0-50 mm/0,0-2,0 pulg.

Compresión de imagen

Uso:

Especificar el nivel de compresión de la imagen.

Valores:

Alto	Establece el nivel de compresión de la imagen en Alto.
Medio*	Establece el nivel de compresión de la imagen en Medio.
Bajo	Establece el nivel de compresión de la imagen en Bajo.

Tam e-mail máx

Uso:

Establecer el tamaño máximo de e-mail para su envío, entre 50 Kb y 16384 Kb. El valor predeterminado es 2048 Kb.

Predets fax

Utilice los menús de Predeterminados de fax para configurar una gran variedad de funciones de fax.



NOTA: El servicio de fax no se puede utilizar a menos que establezca un código de país en País. Si no se establece ninguno, aparece el mensaje Establezca el código de país en pantalla.



NOTA: Los valores marcados con un asterisco (*) son los predeterminados de fábrica.

Resolución

Uso:

Especificar el nivel de resolución que se utilizará en la transmisión de fax.

Valores:

Estándar*	Adecuada para documentos con caracteres de tamaño normal.
Fina	Adecuada para documentos que contengan caracteres pequeños o líneas finas o documentos impresos con una impresora matricial.
Súper fina	Adecuada para documentos con detalles extremadamente finos. El modo Súper fina se habilita sólo si la máquina remota también admite la resolución súper fina. Consulte las notas siguientes.
Ultra fina	Adecuada para documentos con imágenes fotográficas.



NOTA: Los faxes escaneados en modo Súper fina transmiten a la mayor resolución permitida por el dispositivo receptor.

Tipo original

Uso:

Seleccionar el tipo de documento predeterminado.

Valores:

Texto*	Adecuado para documentos con texto.
Foto	Adecuado para documentos con fotos.

Claro/oscuro

Uso:

Establecer el nivel de densidad de copia predeterminado.

Valores:

Claro2	Genera un fax más claro que el original. Adecuado para los documentos oscuros.
Claro1	
Normal*	Funciona bien con documentos estándar mecanografiados o impresos.
Oscuro1	Genera un fax más oscuro que el original. Adecuado para las impresiones claras o con marcas tenues de lápiz.
Oscuro2	

Inicio retardado

Uso:

Esta función permite establecer una hora específica para iniciar la transmisión de fax. Cuando se activa el modo de inicio retardado, la impresora almacena en la memoria todos los documentos que desea enviar y los envía a la hora especificada. Después de realizar los envíos en el modo de inicio retardado, se borran los datos de la memoria.

Valores:

21:00*/PM9:00*	Especifica la hora de inicio de la transmisión de fax cuando desea enviar dicho fax a una hora determinada.
0:00 - 23:59 /	
AM/PM1:00 -	
12:59	



NOTA: Se pueden almacenar máximo de 19 trabajos de fax retrasados.

Valores predeterminados de impresión mediante USB

Diseño

Uso:

Ampliar de forma automática los documentos cuando imprima directamente desde un dispositivo de almacenamiento USB.

Valores:

Automático*	Amplía de forma automática los documentos de impresión para que se ajusten al papel.
Deshabilitar	No se amplían los documentos de impresión.

Configuración de bandeja

Utilice el menú **Configuraciones de bandeja** para establecer el tamaño y el tipo de papel colocado en el alimentador multiuso (MPF).



NOTA: Los valores marcados con un asterisco (*) son los predeterminados de fábrica.

MPF

Uso:

Especificar el papel cargado en el alimentador multiuso (MPF).

Valores:

Tamaño de papel	A4 (210 x 297 mm) *1		
	A5 (148 x 210 mm)		
	B5 (182 x 257 mm)		
	Carta (8,5 x 11") *1		
	Folio (8.5 x 13")		
	Legal (8.5 x 14")		
	Ejecutivo (7,25 x 10,5")		
	Sobre #10 (4.1 x 9.5")		
	Monarch Env. (3.9 x 7.5")		
	Monarch Env. L (7,5 x 3,9")		
	DL Env. (110 x 220 mm)		
	DL Env. L (220 x 110 mm)		
	Sobre C5 (162 x 229 mm)		
	Tamaño personal	Vertical (Y)	297 mm*/11,7 pulgadas* 127 - 355 mm/5,0-14,0 pulgadas
Horizontal (X)		210 mm*/8,3 pulgadas* 77 - 215 mm/3,0-8,5 pulgadas	Especifica el ancho del papel de tamaño personalizado.

Tipo de papel	Normal*
	Normal grueso
	Portadas
	Encapado
	Etiqueta
	Reciclado
	Sobre
	Normal cara 2
	Normal grueso cara 2
	Portadas S2
	Encapado o S2
	Reciclado C2
	Mostrar txt emerg
Habilitado* Muestra un menú emergente que solicita al usuario que establezca el tamaño de papel y el tipo de papel cuando lo cargue en el MPF.	

*1 El valor predeterminado de Tamaño de papel varía en función del valor de fábrica específico de cada país.

 **NOTA:** Para más información sobre los tamaños de papel admitidos, consulte "Tamaños de papel compatibles" en la página 211.

Informes/Lista

Utilice el menú **Informes/Lista** para imprimir distintos tipos de informes y listas.

Configuración del sistema

Uso:

Imprimir una lista de la información, como el nombre de la impresora, la etiqueta de servicio, el estado de la impresora, los consumibles y la configuración de red.

Configuración del panel

Uso:

Imprimir una lista detallada de todos los valores de los menús del panel del operador.

Hist Trabajos

Uso:

Imprimir una lista detallada de las tareas de impresión, copia, fax o escaneado que se han procesado. Contiene las últimas 20 tareas.

Historial de errores

Uso:

Imprimir una lista detallada de atascos de papel y errores graves.

Pág prueba color

Uso:

Imprimir una página para comprobar los colores.

Monitor protocolo

Uso:

Imprimir una lista detallada de los protocolos supervisados.

Libreta de direcciones

Uso:

Imprimir la lista de todas las direcciones almacenadas como información de la Libreta de direcciones.

Actividad de fax

Uso:

Imprimir el informe de los faxes que ha recibido o ha enviado recientemente.

Menú Admin

Utilice el menú Menú Admin para configurar una gran variedad de funciones de la impresora.



NOTA: Es necesario introducir una contraseña en el menú Menú Admin cuando `Aj bloqueo panel` está configurado en `Habilitar`. En tal caso, introduzca la contraseña que haya especificado y pulse el botón ✓.

Libreta de teléfonos

Utilice el menú Libr tfnos para configurar los valores de marcado de grupo y marcado rápido.

Marcado rápido

Uso:

Almacenar hasta 99 números marcados frecuentemente en ubicaciones de marcado rápido.

Consulte también:

"Almacenamiento de un número de marcado rápido" en la página 336.

Marc grupo

Uso:

Crear un grupo de destinos de fax y registrarlos con un código de marcado de dos dígitos. Se pueden registrar hasta 6 códigos de marcado de grupo.

Consulte también:

"Configuración del marcado de grupo" en la página 338.

Red

Utilice el menú Red para cambiar aquellos valores de la impresora que afectan a los trabajos enviados a ésta por medio de la red cableada o la red inalámbrica.



NOTA: Los valores marcados con un asterisco (*) son los predeterminados de fábrica.

Ethernet

Uso:

Especificar la velocidad de comunicación y los valores dúplex de Ethernet. El cambio surtirá efecto tras apagar y encender la impresora.

Valores:

Automático*	Detecta los valores Ethernet automáticamente.
10BASE- T Half	Utiliza 10base-T half-duplex.
10BASE- T Full	Utiliza 10base-T full-duplex.
100BASE- TX Half	Utiliza 100base-TX half-duplex.
100BASE- TX Full	Utiliza 100base-TX full-duplex.



NOTA: Este elemento sólo se muestra cuando se conecta la impresora con una red cableada.

Estado (sólo Dell 1355cnw Multifunction Color Printer)

Uso:

Visualizar la información sobre la potencia de la señal inalámbrica. No es posible realizar ningún cambio en el panel del operador para mejorar el estado de la conexión inalámbrica.

Valores:

Buena	Indica una potencia adecuada de la señal.
Aceptable	Indica una potencia mínima de la señal.
Bajo	Indica una potencia insuficiente de la señal.
Sin recepción	Indica que no se recibe señal.



NOTA: Este elemento sólo se muestra cuando se conecta la impresora con una red inalámbrica.

Configuración inalámbrica (sólo Dell 1355cnw Multifunction Color Printer)

Uso:

Configurar la interfaz de red inalámbrica.

Valores:

Config. Manual	Introducción Red (SSID)	Especifique un nombre para identificar la red inalámbrica. Puede escribir hasta 32 caracteres alfanuméricos.
	Infraestructura	Selecciónela a la hora de configurar los valores inalámbricos a través del punto de acceso, como un router inalámbrico.
	Sin seguridad	Especificar Sin seguridad para configurar los valores inalámbricos sin especificar un método de seguridad de WEP, WPA-PSK-TKIP y WPA-PSK-AES.
	WEP (64 bits)	Especifica la clave WEP de 64 bits que se utiliza en la red inalámbrica. Se pueden escribir hasta 10 caracteres hexadecimales.
	Clave de transmisión	Especifique la clave de transmisión de Clave WEP 1, Clave WEP 2, Clave WEP 3 y Clave WEP 4.
	WEP (128 bits)	Especifica la clave WEP de 128 bits que se utiliza en la red inalámbrica. Se pueden escribir hasta 26 caracteres hexadecimales.
	Clave de transmisión	Especifique la clave de transmisión de Clave WEP 1, Clave WEP 2, Clave WEP 3 y Clave WEP 4.

WPA-PSK-TKIP	<p>Seleccione este valor para la configuración inalámbrica con el método de seguridad WPA-PSK-TKIP.</p> <p>Introducir frase de paso Especifica la frase de paso de caracteres alfanuméricos con una longitud de entre 8 y 63 caracteres únicamente cuando en Encriptado selecciona WPA-PSK-TKIP.</p>
WPA2-PSK-AES	<p>Seleccione este valor para la configuración inalámbrica con el método de seguridad WPA2-PSK-AES.</p> <p>Introducir frase de paso Especifica la frase de paso de caracteres alfanuméricos con una longitud de entre 8 y 63 caracteres únicamente cuando en Encriptado selecciona WPA-PSK-AES.</p>
Ad-hoc	<p>Seleccione la configuración de los valores inalámbricos sin el punto de acceso, como un router inalámbrico.</p> <p>Sin seguridad Especifique Sin Seguridad para definir la configuración inalámbrica sin especificar el método de seguridad de WEP.</p> <p>WEP (64 bits) Especifica la clave WEP de 64 bits que se utiliza en la red inalámbrica. Se pueden escribir hasta 10 caracteres hexadecimales.</p> <p>Clave de transmisión Especifique la clave de transmisión de Clave WEP 1, Clave WEP 2, Clave WEP 3 y Clave WEP 4.</p> <p>WEP (128 bits) Especifica la clave WEP de 128 bits que se utiliza en la red inalámbrica. Se pueden escribir hasta 26 caracteres hexadecimales.</p> <p>Clave de transmisión Especifique la clave de transmisión de Clave WEP 1, Clave WEP 2, Clave WEP 3 y Clave WEP 4.</p>

WPS	Control botón comando	Inicio PBC	No*	Deshabilita el método de seguridad de WPS-PBC.
			Sí	Configura el parámetro inalámbrico con el método de seguridad WPS-PBC.
	Código PIN	Inicio configura ción		Configura los valores inalámbricos con el código PIN asignado automáticamente por la impresora.
		Imp. código PIN		Imprime el código PIN. Confirme al introducir el código PIN en su ordenador.



NOTA: Este elemento sólo se muestra cuando se conecta la impresora con una red inalámbrica.

Rest. inalámbrica (sólo Dell 1355cnw Multifunction Color Printer)

Uso:

Inicializar los valores de la red inalámbrica. Después de ejecutar esta función y reiniciar la impresora, todos los parámetros de la de red inalámbrica recuperan sus valores predeterminados.

No*	No restablece la configuración inalámbrica.
Sí	Restablece la configuración inalámbrica.



NOTA: Este elemento sólo se muestra cuando se conecta la impresora con una red inalámbrica.

TCP/IP

Uso:

Configurar los parámetros de TCP/IP. El cambio surtirá efecto tras apagar y encender la impresora.

Valores:

Modo IP	Doble pila*		Usa tanto IPv4 como IPv6 para configurar las direcciones de IP.
	Modo IPv4		Usa IPv4 para establecer la dirección IP.
IPv4	Obtener dir IP	AutoIP*	Permite definir la dirección IP de forma automática.
		BOOTP	Usa BOOTP para establecer la dirección IP.
		RARP	Usa RARP para establecer la dirección IP.
		DHCP	Usa DHCP para establecer la dirección IP.
		Panel	Activa la dirección IP introducida en el panel del operador.
	Dirección IP		Permite establecer manualmente la dirección IP asignada a la impresora.
	Máscara de subred		Permite establecer manualmente la máscara de subred.
	Dirección de pasarela		Permite establecer manualmente la dirección de pasarela.

Protocolo

Uso:

Activar o desactivar cada protocolo. El cambio surtirá efecto tras apagar y encender la impresora.

Valores:

LPD	Deshabilitar	Desactiva el puerto LPD.
	Habilitar*	Habilita el puerto LPD (Line Printer Daemon).
Port9100	Deshabilitar	Desactiva el puerto Port9100.
	Habilitar*	Activa el puerto Port9100.
WSD	Deshabilitar	Desactiva el puerto WSD.
	Habilitar*	Activa el puerto WSD.

SNMP	Deshabilitar	Deshabilita el puerto SNMP UDP.
	Habilitar*	Habilita el puerto del protocolo simple de administración de red (SNMP) UDP.
Alertas de e-mail	Deshabilitar	Deshabilita la función Alerta de e-mail.
	Habilitar*	Habilita la función Alerta de e-mail.
EWS	Deshabilitar	Permite desactivar un acceso a Dell Printer Configuration Web Tool incorporado en la impresora.
	Habilitar*	Permite activar un acceso a Dell Printer Configuration Web Tool incorporado en la impresora.
LLTD	Deshabilitar	Deshabilita el LLTD.
	Habilitar*	Habilita el LLTD.
Bonjour (mDNS)	Deshabilitar	Desactiva el Bonjour(mDNS).
	Habilitar*	Activa el Bonjour(mDNS).

Inicializar NVM

Uso:

Inicializar los datos de la red cableada almacenados en la NVM (memoria no volátil). Después de ejecutar esta función y reiniciar la impresora, todos los parámetros de la de red cableada recuperan sus valores predeterminados.

No*	No inicializa los datos de la red cableada almacenados en la NVM.
Sí	Inicializa los datos de la red cableada almacenados en la NVM.

Configuración del fax

Utilice el menú `Config fax` para definir la configuración de fax básica.



NOTA: Los valores marcados con un asterisco (*) son los predeterminados de fábrica.

Modo de recepción

Uso:

Seleccionar el modo de recepción de faxes predeterminado.

Valores:

Modo TEL	Se desactiva la recepción automática de faxes. Se puede recibir un fax descolgando el auricular del teléfono externo y pulsando el código de recepción remota y luego ►.
Modo FAX	Se reciben faxes automáticamente.
Modo TEL/FAX	Cuando la impresora recibe un fax entrante, el teléfono externo suena durante el tiempo especificado en TEL/FAX recep auto y, a continuación, la impresora recibe un fax automáticamente. Si la llamada entrante no es un fax, suena una señal en el altavoz interno de la impresora que indica que se trata de una llamada telefónica.
Modo Con/FAX	La impresora puede compartir una línea telefónica con un contestador automático. De este modo, en la impresora se comprobará la señal de fax y si hay tonos de fax descolgará. Si en su país la comunicación telefónica usa transmisión en serie (como Alemania, Suecia, Dinamarca, Austria, Bélgica, Italia, Francia y Suiza), este modo no está disponible.
Modo DRPD	Antes de utilizar la opción Distinctive Ring Pattern Detection (DRPD), la compañía telefónica deberá instalar un servicio de timbre distintivo en la línea telefónica. Una vez que la compañía telefónica le haya provisto de un número separado para el fax con timbre distintivo, configure el fax para que reconozca dicho timbre.

Fax recep auto

Uso:

Definir el intervalo en el que la impresora entra en el modo de recepción de faxes tras recibir una llamada entrante. El intervalo puede ser de 0 a 255 segundos. El valor predeterminado es 0.

TEL/FAX recep auto

Uso:

Definir el intervalo en el que la impresora entra en el modo de recepción de faxes después de que el teléfono externo reciba una llamada entrante. El intervalo puede ser de 0 a 255 segundos. El valor predeterminado es 6.

Con/Fax rec. auto

Uso:

Definir el intervalo en el que la impresora entra en el modo de recepción de faxes después de que el contestador externo reciba una llamada entrante. El intervalo puede ser de 0 a 255 segundos. El valor predeterminado es 21 segundos.

Monitor línea

Uso:

Definir el volumen del monitor de línea, que supervisa de forma acústica una transmisión a través del altavoz interno hasta que se realiza una conexión.

Valores:

Deshabilitar	Desactiva el volumen del monitor de línea.
Bajo	Establece el volumen del monitor de línea.
Medio*	
Alto	

Vol tono llamada

Uso:

Definir el volumen del tono de llamada, que indica que una llamada entrante es una llamada telefónica a través del altavoz interno si la opción Modo de Recepción se ha establecido en Teléfono/Fax.

Valores:

Deshabilitar	Desactiva el volumen del tono de llamada.
---------------------	---

Bajo	Establece el volumen del tono de llamada.
Medio	
Alto*	

Tipo de línea

Uso:

Seleccionar el tipo de línea.

Valores:

PSTN*	Establece el tipo de línea en PSTN.
PBX	Establece el tipo de línea en PBX.

Tono/Impulso

Uso:

Seleccionar el tipo de marcado.

Valores:

Tono*	Establece el tipo de marcado en Tono.
Impulso (10PPS)	Establece el tipo de marcado en Impulso (10 impulsos por segundo).
Impulso (20PPS)	Establece el tipo de marcado en Impulso (20 impulsos por segundo).

Retardo Reenvío

Uso:

Establecer el intervalo de los intentos de transmisión entre 3 y 255 segundos. El valor predeterminado es 8 segundos.

Intentos Rellam.

Uso:

Especificar el número de intentos de rellamadas que se realizarán cuando el número de fax de destino está ocupado, que pueden ser entre 0 y 9. Si introduce 0, la impresora no lleva a cabo la rellamada. El valor predeterminado es 3.

Retardo rellamada

Uso:

Especificar el intervalo entre los intentos de rellamada con un valor comprendido entre 1 y 15 minutos. El valor predeterminado es 1 minuto.

Config.fax basura

Uso:

Rechazar los faxes enviados desde números no deseados y se aceptan sólo aquéllos que proceden de los números de fax registrados en la Libreta de teléfonos.

Deshabilitado*	No rechaza faxes enviados desde números no deseados.
Habilitar	Rechaza faxes enviados desde números no deseados.



NOTA: Asegúrese de especificar Número de fax antes de utilizar la opción Config.Fax Basura.

Recep. remota

Uso:

Recibir un fax pulsando un código de recepción remota en el teléfono externo tras descolgar el auricular del teléfono.

Valores:

Deshabilitado*	No se recibe un fax pulsando un código de recepción remota en el teléfono externo.
Habilitar	Se recibe un fax pulsando un código de recepción remota en el teléfono externo.

Tono recep remota**Uso:**

Especificar el código de recepción remota con dos dígitos para iniciar Recepción remota.

Cabecera de fax**Uso:**

Imprimir la información del remitente en la cabecera de los faxes.

Valores:

Deshabilitar	No se imprime la información del remitente en el encabezado de los faxes.
Habilitado*	Se imprime la información del remitente en el encabezado de los faxes.

Nombre de empresa**Uso:**

Establecer el nombre del remitente que se imprimirá en la cabecera de los faxes. Se pueden escribir hasta 30 caracteres alfanuméricos.

Número de fax**Uso:**

Establecer el número de fax de la impresora para que se imprima en el encabezado de los faxes.

Portada de fax**Uso:**

Para establecer si se debe adjuntar una portada de fax.

Valores:

Deshabilitado*	No adjuntar una portada a los faxes.
Habilitar	Adjuntar una portada a los faxes.

Patrón DRPD

Uso:

Proporcionar un timbre distintivo a un número para el servicio de fax.

Valores:

Patrón 1-7

DRPD es un servicio que proveen algunas compañías telefónicas. Es la compañía telefónica la que especifica los patrones DRPD. A continuación se muestran los patrones proporcionados con la impresora:

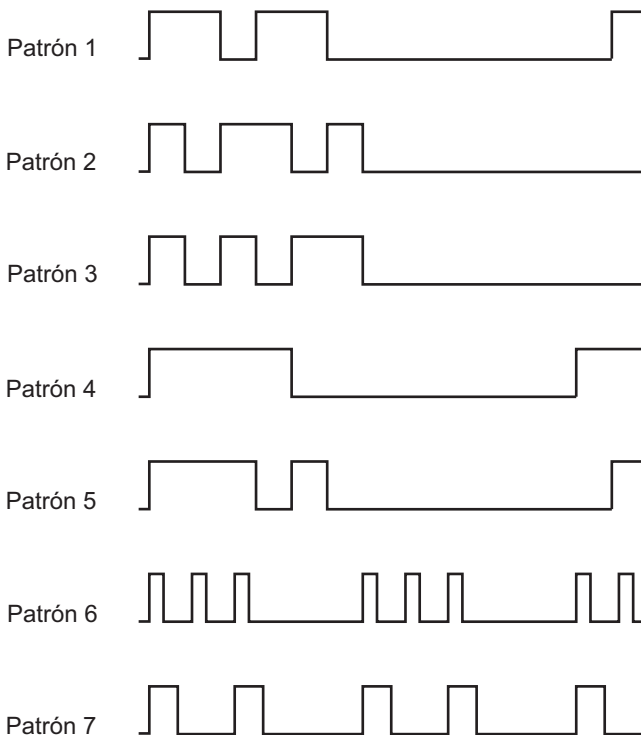

Pregunte a su compañía telefónica qué patrón debe seleccionar para utilizar este servicio. Por ejemplo, el patrón 7 corresponde al patrón de timbre distintivo FaxAbility de Nueva Zelanda: suena durante 400 ms, se detiene durante 800 ms, suena durante 400 ms y se detiene durante 1.400 ms. Este patrón se repite una y otra vez. Esta impresora sólo responde a las cadencias de alerta distintiva DA4 en Nueva Zelanda.

Config retrans

Uso:

Establecer si se retransmitirán los faxes entrantes a un destino especificado.

Valores:

Deshabilitado*	No se retransmiten los faxes entrantes.
Forward Only (Sólo retransmitir)	Se reenvían los faxes entrantes a un destino especificado.
Imprimir y retransmitir	Se imprime el fax entrante y se reenvía a un destino especificado.

Núm. retrans. fax

Uso:

Introducir el número de fax del destino al que se retransmitirán los faxes entrantes.

Marc prefij

Uso:

Seleccionar si se establecerá un número de marcado de prefijo.

Valores:

Deshabilitado*	No establece un número de marcado de prefijo.
Habilitar	Establece un número de marcado de prefijo.

Nº marc prefijo

Uso:

Establecer un número de marcado de prefijo de hasta cinco dígitos. Este número se marca antes de que se comience a marcar un número automáticamente. Esto es muy útil para acceder al Sistema telefónico de uso privado (PABX).

Descart tam

Uso:

Establecer si desea descartar texto o imágenes de la parte inferior de una página de fax cuando toda la página no cabe en el papel de salida.

Valores:

Deshabilitado*	Se imprime lo que no cabe al final de una página de fax sin descartarlo.
Habilitar	Se descarta lo que no cabe al final de una página de fax.
Reducción auto	Reduce automáticamente una página de fax para ajustarla al papel de salida.

ECM

Uso:

Establecer si está activado el modo de corrección de errores (ECM). Para usar el ECM, las máquinas remotas deben permitir el uso del ECM.

Valores:

Deshabilitar	Deshabilita ECM.
Habilitado*	Habilita ECM.

Velocidad del módem

Uso:

Especificar la velocidad del módem del fax cuando se produce un error de transmisión o recepción del fax. **Valores:**

2,4 Kbps
4,8 Kbps
9,6 Kbps
14,4 Kbps
33,6 Kbps*

Activdad fax

Uso:

Establecer si se imprimirá automáticamente un informe de actividad de fax después de cada 50 comunicaciones de fax entrantes y salientes.

Valores:

Impr auto*	Imprime automáticamente un informe de actividad de fax después de cada 50 comunicaciones de fax entrantes y salientes.
Impr no auto	No se imprime un informe de actividad de fax automáticamente.

Transmisión del fax

Uso:

Establecer si se imprime un informe de transmisión después de cada una de las transmisiones de fax o sólo cuando hay un error.

Valores:

Impr siempre	Imprime un informe de transmisión tras cada transmisión de fax.
Impr si hay error*	Imprime un informe de transmisión únicamente cuando se produce un error.
Deshab. impresión	No imprime ningún informe de transmisión tras la transmisión de un fax.

Difusión fax

Uso:

Establecer si se imprimirá un informe de transmisión después de cada una de las transmisiones de fax a varios destinos o sólo cuando hay un error.

Valores:

Impr siempre*	Imprime un informe de transmisión tras cada transmisión de fax.
Impr si hay error	Imprime un informe de transmisión únicamente cuando se produce un error.

Deshab. impresión	No imprime ningún informe de transmisión tras la transmisión de un fax a varios destinos.
--------------------------	---

Monitor del protocolo

Uso:

Establecer si se imprimirá el informe de supervisión de protocolos, que le ayuda a identificar la causa de un problema de comunicación.

Valores:

Impr siempre	Imprime un informe de supervisión de protocolo tras cada transmisión de fax.
Impr si hay error	Imprime un informe de supervisión de protocolo únicamente cuando se produce un error.
Deshab. impresión*	No imprime ningún informe de monitor de protocolo después de la transmisión de cada fax.

País

Uso:

Seleccionar el país en el que se utiliza la impresora.

Configuración del Sistema

Utilice el menú *Configuración del sistema* para configurar diferentes funciones de la impresora.



NOTA: Los valores marcados con un asterisco (*) son los predeterminados de fábrica.

Temporizador de ahorro de energía

Uso:

Especificar el tiempo de transición al modo de ahorro de energía.

Opciones:

Modo 1	5 minutos* 5-30 minutos	Especifica el tiempo que tarda la impresora en pasar al modo 1 de ahorro de energía tras la finalización de un trabajo.
Modo 2	6 minutos* 1-6 minutos	Especifica el tiempo que tardará la impresora en entrar en modo 2 de ahorro de energía después de entrar en modo 1 de ahorro de energía.

Especifique 5 en Modo 1 para activar el modo de ahorro de energía de la impresora cinco minutos después de que termine un trabajo. De esta forma, se utilizará menos energía pero la impresora necesitará más tiempo de calentamiento. Introduzca 5 si la impresora comparte el circuito eléctrico con la iluminación de la habitación y nota que las luces parpadean.

Seleccione un valor alto si la impresora se utiliza constantemente. En la mayoría de las situaciones, este valor mantiene la impresora lista para trabajar con el mínimo tiempo de calentamiento. Seleccione un valor entre 5 y 30 minutos para el modo de ahorro de energía si desea un equilibrio entre el consumo de energía y un menor tiempo de calentamiento.

La impresora volverá automáticamente al modo de espera desde el modo de ahorro de energía cuando reciba datos del equipo. También podrá hacer que la impresora vuelva al modo de espera pulsando cualquier botón en el panel del operador.

Auto restablecer

Uso:

Restablecer automáticamente la configuración de copiar, escanear o fax a los valores predeterminados y volver al modo de espera si no indica ningún valor para el tiempo especificado.

Valores:

45 seg*

1min

2min

3min

4min

Tiempo de espera de fallo

Uso:

Especificar el tiempo que tarda la impresora antes de cancelar tareas que se detienen anormalmente. La impresión se cancela si se excede este tiempo.

Opciones:

Deshabilitar		Permite desactivar el tiempo de espera de fallo.
Habilitado*	$\frac{60 \text{ seg}^*}{3-300 \text{ seg}}$	Especifica el tiempo que tarda la impresora antes de cancelar tareas que se detienen de forma anómala.

Tiempo de Espera de Trabajo

Uso:

Especificar el período de tiempo que la impresora espera para recibir datos del equipo. La impresión se cancela si se excede este tiempo.

Opciones:

Deshabilitar		Permite desactivar el tiempo de espera.
Habilitar	$\frac{30 \text{ seg}^*}{5-300 \text{ seg}}$	Especifica el período de tiempo que la impresora espera para recibir datos del equipo.

Fecha y hora

Uso:

Para establecer la fecha, la hora y la zona horaria regional de la impresora.

Valores:

Aj fecha	Especifica la fecha actual.
Ajustar hora	Especifica la hora actual.

Formato fecha ^{*1}	dd/mm/aa	Especifica el formato de fecha.
	dd/mm/aa	
	dd/mm/aa	
Formt hora	12H	Especifica el formato de hora.
	24H	
Zona horaria	Especifica la zona horaria.	
*1 El valor predeterminado de Formato fecha varía en función del valor de fábrica específico de cada país.		

Tono de alerta

Uso:

Configurar los parámetros de los tonos que emite la impresora durante su funcionamiento o cuando aparece un mensaje de advertencia.

Valores:

Tono selección panel	Deshabilitad o*	No se emite ningún tono cuando la entrada al panel del operador es correcta.
	Bajo	Se emite un tono en el volumen especificado cuando la entrada al panel del operador es correcta.
	Medio	
	Alto	
Tono de alerta del panel	Deshabilitad o*	No se emite ningún tono cuando la entrada al panel del operador es incorrecta.
	Bajo	Se emite un tono en el volumen especificado cuando la entrada al panel del operador es incorrecta.
	Medio	
	Alto	
Alm borrd auto	Deshabilitad o*	No se emite ningún tono antes de que la impresora realice el borrado automático.
	Bajo	Se emite un tono al volumen especificado 5 segundos antes de que la impresora realice el borrado automático.
	Medio	
	Alto	

Tono trabajo	Deshabilitar	No se emite ningún tono cuando se termina un trabajo.
	Bajo	Se emite un tono en el volumen especificado cuando se completa un trabajo.
	Medio*	
	Alto	
Tono de alerta	Deshabilitar	No se emite ningún tono cuando se produce un problema.
	Bajo	Se emite un tono al volumen especificado cuando se produce un problema.
	Medio*	
	Alto	
Sin papel	Deshabilitar	No se emite ningún tono cuando la impresora se queda sin papel.
	Bajo	Se emite un tono en el volumen especificado cuando la impresora se queda sin papel.
	Medio*	
	Alto	
Todos los tonos	Deshabilitar	Deshabilita todos los tonos de alerta.
	Bajo	Establece el volumen de todos los tonos de alerta a la vez.
	Medio*	
	Alto	

mm/pulg

Uso:

Especificar la unidad de medida que se muestra después del valor numérico en el panel del operador.

Valores:

Milímetros (mm)	Especifica la unidad de medida predeterminada.
pulg (")	



NOTA: El valor predeterminado de mm/pulg . varía en función del valor de fábrica específico para cada país.

Imp Reg Auto

Uso:

Imprimir automáticamente un informe del historial de trabajos cada 20 tareas.

Valores:

Deshabilitado*	No imprime automáticamente un informe del historial de trabajos.
Habilitar	Imprime automáticamente un informe del historial de trabajos.



NOTA: El informe del historial de trabajos también puede imprimirse con el menú Informe/Lista.

Mensaje de alerta de tóner bajo

Uso:

Especificar si se mostrará el mensaje de alerta cuando el nivel del tóner sea bajo.

Valores:

Deshabilitar	No se muestra el mensaje de alerta cuando el nivel del tóner es bajo.
Habilitado*	Se muestra el mensaje de alerta cuando el nivel del tóner es bajo.

Asistente de encendido

Uso:

Realizar la configuración inicial de la impresora.

Valores:

Sí	Realiza la configuración inicial de la impresora.
No*	No realiza la configuración inicial de la impresora.

Mantenimiento

Utilice el menú **Mantenimiento** para inicializar la memoria NVM (memoria no volátil), configurar los valores de ajuste de la calidad del papel normal y configurar los valores de seguridad.



NOTA: Los valores marcados con un asterisco (*) son los predeterminados de fábrica.

Versión del F/W

Uso:

Indicar la versión de la controladora.

Etiqu. Servicio

Uso:

Mostrar la etiqueta de servicio de la impresora.

Código express

Uso:

Mostrar el código de servicio express de la impresora.

Densidad del papel

Uso:

Especificar la densidad del papel.

Valores:

Normal	Ligero
	Normal*
Etiqueta	Ligero
	Normal*

Ajustar BTR

Uso:

Especificar los valores de voltaje óptimos del rodillo de transferencia (BTR). Para disminuir el voltaje establezca valores negativos. Para aumentarla, establezca valores positivos.

Los ajustes por defecto pueden no ofrecer los mejores resultados en todos los tipos de papel. Si ve motas en el resultado de la impresión, pruebe aumentando el voltaje. Si ve manchas blancas en el resultado de la impresión, pruebe disminuyendo el voltaje.

 **NOTA:** La calidad de impresión variará dependiendo de los valores que seleccione en esta opción.

Valores:

Normal	0*
	-3 – +3
Normal grueso	0*
	-3 – +3
Portadas	0*
	-3 – +3
Encapado	0*
	-3 – +3
Etiqueta	0*
	-3 – +3
Reciclado	0*
	-3 – +3
Sobre	0*
	-3 – +3

Ajustar fusor

Uso:

Especificar las configuraciones óptimas de temperatura del fusor para imprimir. Para disminuir la temperatura establezca valores negativos. Para aumentarla, establezca valores positivos.

Los ajustes por defecto pueden no ofrecer los mejores resultados en todos los tipos de papel. Si el papel impreso se ondula, pruebe a bajar la temperatura. Si el tóner no se fusiona en el papel adecuadamente, pruebe a subir la temperatura.



NOTA: La calidad de impresión variará dependiendo de los valores que seleccione en esta opción.

Valores:

Normal	0*
	-3 – +3
Normal grueso	0*
	-3 – +3
Portadas	0*
	-3 – +3
Encapado	0*
	-3 – +3
Etiqueta	0*
	-3 – +3
Reciclado	0*
	-3 – +3
Sobre	0*
	-3 – +3

Aj. reg. auto.

Uso:

Especifica si el ajuste de registro del color se realiza automáticamente.

Valores:

Deshabilitar	No ajusta automáticamente el registro del color.
Habilitado*	Ajusta automáticamente el registro del color.

Ajust. reg color

Uso:

Para ajustar automáticamente el registro del color.

Este valor se debe ajustar durante la configuración inicial de la impresora o cuando la impresora se traslada a un lugar diferente.



NOTA: Este elemento sólo está disponible cuando Aj. Reg. Auto. está establecido en Deshabilitado.

Limpiar revelador

Uso:

Se utiliza para girar el motor del revelador y agitar el tóner del cartucho de impresión.

Sí	Agita el tóner de un cartucho nuevo.
No*	No agita el tóner de un cartucho nuevo.

Actualizar Tóner

Uso:

Aprovechar el cartucho de tóner cuando hay que sustituirlo antes de que se agote su vida útil, o agitar el tóner de un cartucho nuevo.

Amarillo	Sí	Limpia el tóner del cartucho amarillo.
	No*	No limpia el tóner del cartucho amarillo.
Magenta	Sí	Limpia el tóner del cartucho magenta.
	No*	No limpia el tóner del cartucho magenta.
Cian	Sí	Limpia el tóner del cartucho cian.
	No*	No limpia el tóner del cartucho cian.
Negro	Sí	Limpia el tóner del cartucho negro.
	No*	No limpia el tóner del cartucho negro.

Actualizar BTR

Uso:

Especificar si hay que aplicar medidas para evitar la ondulación/separación de la descarga del papel.

Valores:

Deshabilitar *	No ejecuta automáticamente medidas para evitar el curvado/separación de la descarga del papel.
Habilitar	Ejecuta automáticamente medidas para evitar el curvado/separación de la descarga del papel.

Inicializar NVM

Uso:

Inicializar la NVM (memoria no volátil) de los parámetros del sistema, los datos de la libreta de direcciones para fax o los datos de la libreta de direcciones para correo electrónico. Después de ejecutar esta función y reiniciar la impresora, los datos o los parámetros del menú vuelven a sus valores predeterminados.

Valores:

Sección fax usuario	Sí	Inicializa las entradas de número de fax en la libreta de direcciones.
	No*	No inicializa las entradas de número de fax en la libreta de direcciones.
Sección escáner usuario	Sí	Inicializa las entradas de direcciones de correo electrónico y del servidor en la libreta de direcciones.
	No*	No inicializa las entradas de direcciones de correo electrónico y del servidor en la libreta de direcciones.
Sección sistema	Sí	Inicializa los parámetros del sistema.
	No*	No inicializa los parámetros del sistema.

Tóner no Dell

Uso:

Sirve para indicar si se utiliza un cartucho de tóner de otro fabricante.

 **NOTA:** El uso de cartuchos de marca distinta de Dell puede impedir el uso de algunas características de la impresora, reducir la calidad de impresión y disminuir la fiabilidad de su impresora. Dell recomienda solo cartuchos nuevos de la marca Dell para su impresora. Dell no proporciona ninguna garantía por problemas causados por el uso de accesorios, piezas o componentes no suministrados por Dell.

 **NOTA:** Antes de usar un cartucho de tóner de otro fabricante, reinicie la impresora.

Valores:

Deshabilitado*	No se utiliza un cartucho de tóner de otro fabricante.
Habilitar	Se utiliza un cartucho de tóner de otro fabricante.

Ajustar Altitud

Uso:

Especificar la altitud del lugar donde está instalada la impresora.

El fenómeno de descarga para cargar la unidad fotoconductora varía con la presión barométrica. Los ajustes se realizan especificando la altitud del lugar donde se va a utilizar la impresora.

 **NOTA:** Si se configura de forma incorrecta la altitud, se obtiene una baja calidad de impresión y el indicador del tóner que queda no funciona bien.

Valores:

0m*	Especifica la altitud del lugar donde está instalada la impresora.
1000m	
2000m	
3000m	

Configuración segura

Utilice el menú `Config segura` para definir una contraseña a fin de limitar el acceso a los menús. Esto evita que se cambien parámetros accidentalmente.

 **NOTA:** Los valores marcados con un asterisco (*) son los predeterminados de fábrica.

Llave del Panel

Uso:

Restringir el acceso a Menú Admin mediante una contraseña.

Si desea más detalles, consulte "Función Bloqueo del panel" en la página 438.

 **NOTA:** Puede seleccionar **Deshabilitar** para **Aj bloqueo de panel** cuando todos los elementos de **Función habilitada** están en modo **Activado** y **Aj recep segura** en modo **Deshabilitar**.

Valores:

Ajustar bloqueo de panel	Deshabilitar*	Restringir el acceso a Menú Admin mediante una contraseña.
	Habilitar	Restringe el acceso a Menú Admin mediante una contraseña.
Cambiar Contraseña	0000-9999	Permite definir o cambiar la contraseña necesaria para acceder a Menú Admin.

Función habilitada

Uso:

Especificar si se activan o se desactivan los servicios de la impresora o si será necesario introducir una contraseña para utilizar dichos servicios, así como para establecer una contraseña o modificarla.

 **NOTA:** Puede acceder a los elementos de **Función habilitada** sólo cuando **Aj bloqueo de panel** se ha establecido en **Habilitar**.

Valores:

Copiar	Habilitar	Habilita el servicio de copia.
	Deshabilitar	Deshabilita el servicio de copia.
	Habilitado (Contraseña)	Habilita el servicio de copia en modo blanco y negro, pero se necesita una contraseña.
	Habilitado (Contraseña de color)	Habilita el servicio de copia en modo color, pero se necesita una contraseña.
FAX	Habilitar	Habilita el servicio de fax.
	Deshabilitar	Deshabilita el servicio de fax (la impresora no enviará ni recibirá faxes).
	Habilitado (Contraseña)	Habilita los servicios de fax, pero se necesita una contraseña para enviar faxes (para recibir faxes, no).
ESCÁNER	Habilitar	Habilita el servicio de escaneado.
	Deshabilitar	Deshabilita el servicio de escaneado.
	Habilitado (Contraseña)	Habilita el servicio de escaneado, pero se necesita una contraseña.
Impresión en USB	Habilitado*	Habilita el servicio de impresión mediante USB.
	Deshabilitar	Deshabilita el servicio de impresión mediante USB.
	Habilitado (Contraseña)	Habilita el servicio de impresión mediante USB en modo blanco y negro, pero se necesita una contraseña.
	Habilitado (Contraseña de color)	Habilita el servicio de impresión mediante USB en modo color, pero se necesita una contraseña.
Cambiar contraseña		Establece o modifica la contraseña necesaria para utilizar los servicios de copia, escaneado, fax e impresión mediante USB.

Recepción segura

Uso:

Especificar si será necesaria una contraseña para la entrada de faxes y establecer o cambiar la contraseña. Cuando *Aj recep segura* se establece en *Habilitar*, la impresora almacena los faxes entrantes y los imprime cuando se introduzca la contraseña correcta en el panel del operador.

 **NOTA:** Sólo se puede acceder a los elementos de *Aj recep segura* cuando *Aj bloqueo de panel* está en modo *Habilitar*.

Valores:

<i>Aj recep segura</i>	Deshabilitar*	No se necesita una contraseña para faxes entrantes.
	Habilitar	Se necesita una contraseña para la recepción de faxes.
Cambiar Contraseña	0000-9999	Establece o cambia la contraseña necesaria para la entrada de faxes.

Escanear a e-mail

Utilice el menú *Escanear a e-mail* para editar el origen de transmisión.

 **NOTA:** Los valores marcados con un asterisco (*) son los predeterminados de fábrica.

Editar campo De

Deshabilitar	Deshabilita la edición del origen de la transmisión.
Habilitar*	Habilita la edición del origen de la transmisión.

Configuraciones USB

Utilice el menú *Config USB* para cambiar los valores de la impresora que afectan a un puerto USB.

 **NOTA:** Los valores marcados con un asterisco (*) son los predeterminados de fábrica.

Puerto USB

Uso:

Para activar o desactivar la interfaz USB. El cambio surtirá efecto tras apagar y encender la impresora.

Valores:

Habilitar*	Habilita la interfaz USB.
Deshabilitar	Deshabilita la interfaz USB.

Idioma del panel

Uso:

Especificar el idioma que se usa en el panel del operador.

Valores:











English*
Français
Italiano
Deutsch
Español
Dansk
Nederlands
Norsk
Svenska

Función Bloqueo del panel

Esta función evita que usuarios no autorizados puedan modificar los valores configurados por el administrador de la impresora. No obstante, se pueden configurar los trabajos de impresión de forma individual mediante el controlador de la impresora.

Activación del bloqueo del panel

- 1 Pulse el botón  (Menú).

- 2 Pulse el botón  hasta que aparezca resaltado Sistema y, a continuación, pulse el botón .
- 3 Pulse el botón  hasta que aparezca resaltado Menú Admin y, a continuación, pulse el botón .
- 4 Pulse el botón  hasta que aparezca resaltado Configuración segura y, a continuación, pulse el botón .
- 5 Asegúrese de que Bloqueo del panel se ha resaltado y, a continuación, pulse el botón .
- 6 Asegúrese de que aparece Aj bloqueo panel resaltado y, a continuación, pulse el botón .
- 7 Pulse el botón  hasta que aparezca resaltado Habilitar y, a continuación, pulse el botón .





NOTA: La contraseña predefinida es 0000.











NOTA: Asegúrese de recordar su contraseña. El procedimiento que se describe a continuación permite reajustar la contraseña, pero borra la configuración de la libreta de direcciones y la agenda telefónica.

- Anague la impresora. Posteriormente, manteniendo pulsado el botón  (Menú), encienda la impresora.



NOTA: Si cambia la contraseña mientras está habilitado Bloqueo de panel, siga los pasos del 1 al 5. Pulse  hasta que aparezca resaltado Cambiar contraseña y luego pulse . Introduzca la nueva contraseña y, a continuación, pulse el botón . De este modo se cambiará la contraseña.













Inhabilitación del bloqueo de panel

- 1 Pulse el botón  (Menú).
- 2 Pulse el botón  hasta que aparezca resaltado Sistema y, a continuación, pulse el botón .
- 3 Pulse el botón  hasta que aparezca resaltado Menú Admin y, a continuación, pulse el botón .
- 4 Introduzca la contraseña y, a continuación, pulse el botón .
- 5 Pulse el botón  hasta que aparezca resaltado Configuración segura y, a continuación, pulse el botón .
- 6 Asegúrese de que Bloqueo del panel se ha resaltado y, a continuación, pulse el botón .

- 7 Asegúrese de que aparece **Aj bloqueo** panel resaltado y, a continuación, pulse el botón ✓.
- 8 Pulse el botón ▼ hasta que aparezca resaltado **Deshabilitado** y, a continuación, pulse el botón ✓.

Restablecimiento de los valores predeterminados

Después de ejecutar esta función y reiniciar la impresora, los datos o los parámetros del menú vuelven a sus valores predeterminados.

- 1 Pulse el botón  (Menú).
- 2 Pulse el botón  hasta que aparezca resaltado Sistema y, a continuación, pulse el botón .
- 3 Pulse el botón  hasta que aparezca resaltado Menú Admin y, a continuación, pulse el botón .
- 4 Pulse el botón  hasta que Mantenimiento aparezca resaltado y, a continuación, pulse el botón .
- 5 Pulse el botón  hasta que Inicializar NVM aparezca resaltado y, a continuación, pulse el botón .
- 6 Pulse el botón  hasta que aparezca resaltado el parámetro que desee y, después, pulse .
- 7 Pulse el botón  hasta que aparezca resaltado Sí y, a continuación, pulse el botón .

La impresora se reinicia automáticamente para aplicar las configuraciones.

Acerca del software de la impresora (sólo Windows)

Utilice el CD *Controladores y utilidades* incluido con la impresora para instalar una combinación de programas de software, según el sistema operativo que utilice.

Ventana Estado de la impresora

La ventana **Estado de la Impresora** le avisa cuando hay un advertencia o se produce un error, por ejemplo, cuando se produce un atasco de papel o cuando queda poco tóner.

De forma predeterminada, la ventana **Estado de la Impresora** sólo aparece cuando se produce un error, mostrando un mensaje. La ventana se puede configurar para que se abra siempre que se imprima en **Propiedades de la Ventana Estado de Impresión**.

Desde aquí también se puede comprobar el nivel de tóner de la impresora.

Consola de Monitoreo de Estado

Utilice la **Consola de Monitoreo de Estado** para administrar varias sesiones de la **Ventana de estado** de una impresora en particular.

Seleccione una impresora de la lista (o **Selección de la impresora**) haciendo clic en su nombre para abrir una **Ventana de estado** para una impresora concreta.

Sistema de administración de suministros Dell

El cuadro de diálogo **Sistema de administración de suministros Dell** se puede abrir desde el menú **Todos los programas** o desde el icono del escritorio.

Se pueden solicitar consumibles por teléfono o desde la web.

- 1 Haga clic en **Inicio**→ **Todos los Programas**→ **Impresoras Del**→ **Dell 1355 Multifunction Color Printer**→ **Sistema de administración de suministros Dell**.

Aparecerá la ventana **Sistema de administración de suministros Dell**.

- 2** Seleccione su impresora en la lista **Seleccionar modelo de impresora**.
- 3** Si realiza el pedido desde la web:

- a** Seleccione una dirección web de la lista **Seleccionar URL para pedidos nuevos**.
- b** Haga clic en **Visite el sitio Web de pedidos de suministros de la impresora Dell**.

Aparece la ventana **Dell 1355cnw Color MFP - Sistema de administración de suministros Dell**.

- c** Escriba la etiqueta de servicio y, a continuación, haga clic en **Aceptar**.
Si lo solicita por teléfono, llame al número que aparece en la sección **Solicitar por teléfono**.

Actualización de software

Las actualizaciones del firmware o del controlador pueden descargarse del sitio web de asistencia de Dell en support.dell.com.

Utilidad de inicio rápido

Con la ventana **Utilidad de inicio rápido**, puede abrir las ventanas **Ventana de estado**, **Herramientas**, **Actualizar**, **Solución de problemas**, **Editor de la libreta de direcciones**, **Administrador BotónEscan** y **CentroEscanado Dell**.

Para poder utilizar la **Utilidad de inicio rápido**, debe seleccionar la instalación de la **Utilidad de inicio rápido** cuando instale los programas de software de Dell.

Para abrir la ventana **Utilidad de inicio rápido**:

- 1** Haga clic en **Inicio**→ **Todos los programas**→ **Impresoras Dell**→ **Dell 1355 Multifunction Color Printer**→ **Utilidad de inicio rápido**.

Se abrirá el cuadro de diálogo **Utilidad de inicio rápido**.

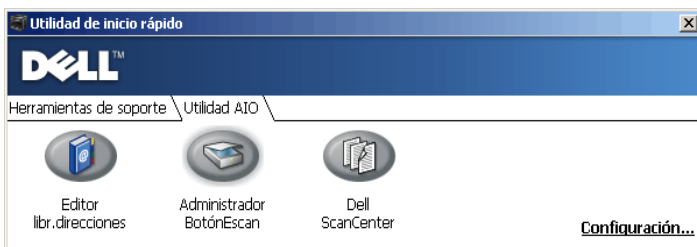
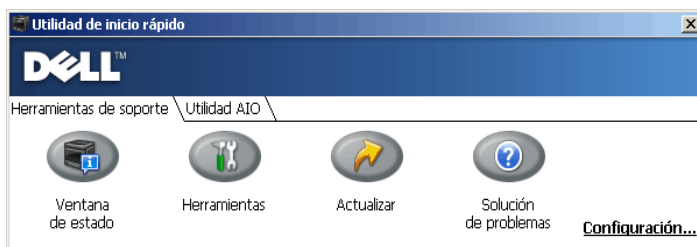

- 2 La ventana **Utilidad de inicio rápido** proporciona siete botones: **Ventana de estado**, **Herramientas**, **Actualizar**, **Solución de problemas**, **Editor de la libreta de direcciones**, **Administrador BotónEscan** y **CentroEscaneado Dell**.

Para salir, haga clic en el botón X situado en la esquina superior derecha de la ventana.

Para más información, haga clic en el botón **Ayuda** de cada aplicación.

Ventana de estado	Haga clic para abrir la ventana Estado de impresión. Consulte "Ventana Estado de la impresora" en la página 443.
Herramientas	Haga clic para abrir Herramientas. Consulte "Descripción de los menús de Herramientas" en la página 349.
Actualizar	Haga clic para actualizar el software Dell y el firmware de la impresora.
Solución de problemas	Haga clic para abrir la Guía de solución de problemas, que le permitirá resolver algunos problemas por sí mismo.

Editor de la libreta de direcciones	Haga clic para abrir el Editor de la libreta de direcciones, que le permite crear y editar entradas de la Libreta de direcciones.
Administrador BotónEscan	Haga clic para abrir el Administrador BotónEscan, que le permite especificar cómo actuará dicho programa ante las tareas de escaneado que genere el dispositivo.
CentroEscaneado Dell	Haga clic para el CentroEscaneado Dell.

Editor de la libreta de direcciones

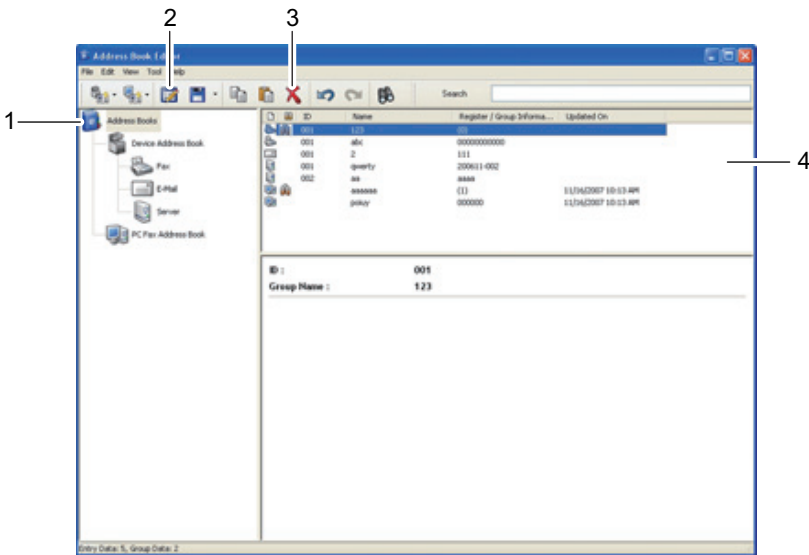

- 1 Lea las entradas de la **Libreta de direcciones del dispositivo** de la impresora en el Editor de la libreta de direcciones y lea las entradas de la Libreta de direcciones de PC Fax del equipo en el Editor de la libreta de direcciones.
- 2 Le permite editar una entrada seleccionada de la **Libreta de direcciones** en el cuadro de diálogo de edición.
- 3 Elimina una entrada seleccionada de la **Libreta de direcciones**.
- 4 Muestra entradas de la **Libreta de direcciones**.

 **NOTA:** Antes de poder leer o editar las entradas de la **Libreta de direcciones**, debe instalar el controlador de fax.

Para obtener más información acerca del Editor de la libreta de direcciones, consulte la **Ayuda** de dicha aplicación.

Administrador BotónEscan

Escan a aplicación almacena los archivos de imagen de forma predeterminada en la carpeta **Mis documentos** y, después, puede abrirlos con la aplicación asociada. Use **Administrador BotónEscan** para cambiar el destino de salida de los archivos de imagen obtenidos y para seleccionar si desea abrir los archivos de imagen con la aplicación asociada.

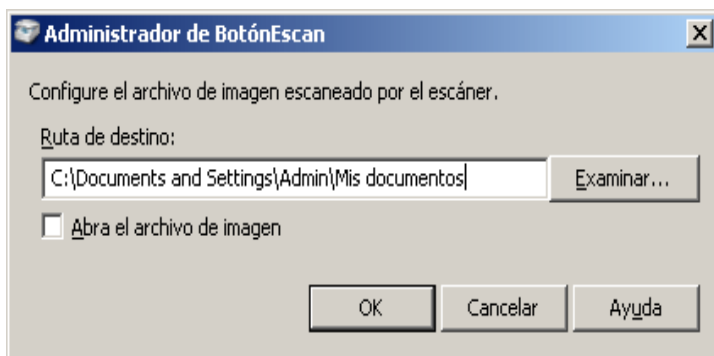

ScanDirect

ScanDirect es una aplicación de PaperPort que permite escanear elementos y enviarlos directamente a PaperPort u otros programas del equipo sin ejecutar antes PaperPort. Para más información sobre el uso de ScanDirect, consulte el menú **Ayuda** de PaperPort.



User Setup Disk Creating Tool

El programa **User Setup Disk Creating Tool** que se encuentra en la carpeta **MakeDisk** de la carpeta **Utilities** del CD *Controladores y utilidades* y los controladores de impresora que se encuentran en el CD *Controladores y utilidades* sirven para crear paquetes de instalación del controlador que contienen valores de controlador personalizados. Dichos paquetes pueden contener un grupo de valores del controlador de impresora y otros datos como:

- Orientación de la impresión y Multiple Up (configuración del documento).
- Marcas de agua

Si desea instalar el controlador de impresora con los mismos valores en varios equipos con el mismo sistema operativo, cree un disco de instalación en un disquete o en un servidor de la red. Al usar el disco de instalación que ha creado, reducirá la cantidad de trabajo necesaria para instalar el controlador de impresora.

- Instale el controlador de impresora de la Dell™ 1355cnw Multifunction Color Printer en el equipo donde se vaya a crear el disco de instalación.
- El disco de instalación sólo se podrá utilizar en el sistema operativo en el que se creó o en aquellos equipos que ejecuten dicho sistema operativo. Cree un disco de instalación diferente para cada sistema operativo.

Descripción de los mensajes de la impresora

El panel del operador de la impresora muestra mensajes que describen el estado actual de la impresora e indican posibles problemas que han de resolverse. En este capítulo se describen los mensajes, su significado y qué hacer para que dejen de aparecer.



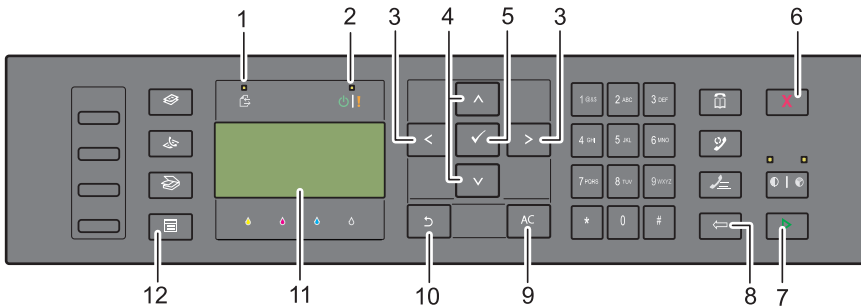

➡ AVISO: Cuando se muestra un código de error, los datos de impresión que permanecen en la impresora y la información acumulada en la memoria no están seguros.











1	Datos LED	2	LED de preparado/error ^{*1}
3	< Botones >	4	✓ Botones ^
5	Botón ✓	6	X Botón (Cancelar)
7	▶ Botón (Inicio)	8	← Botón (Atrás)
9	Botón AC (Borrar todo)	10	↶ Botón (Retroceso)
11	Pantalla de LCD	12	☰ Botón (Menú)













^{*1} El LED de error está a la derecha y parpadea en caso de error.

Código de error:	Qué puede hacer
001-360	Apague la impresora y luego vuélvala a encender. Si así no se resuelve el problema, póngase en contacto con Dell. Consulte "Cómo ponerse en contacto con Dell" en la página 549.
003-340	
003-356	
005-121	Compruebe y despeje la trayectoria del papel. Consulte "Eliminación de atascos de papel en el ADF" en la página 497.
005-301	Cierre la cubierta del ADF.
006-370	Apague la impresora y luego vuélvala a encender. Si así no se resuelve el problema, póngase en contacto con Dell. Consulte "Cómo ponerse en contacto con Dell" en la página 549.
007-340	
007-371	
009-360	Vuelva a instalar el cartucho de tóner especificado. Consulte "Instalación de un cartucho de tóner" en la página 479.
009-361	
009-362	
009-363	

Código de error:	Qué puede hacer
009-654	Apague la impresora y luego vuélvala a encender. Si así no se resuelve el problema, póngase en contacto con Dell. Consulte "Cómo ponerse en contacto con Dell" en la página 549.
010-354	
010-377	
016-315	
016-317	
016-338	
016-344	
016-347	
016-354	
016-355	
016-370	
016-372	
016-374	
016-375	
016-376	
016-377	
016-393	Apague la impresora y luego vuélvala a encender. Si así no se resuelve el problema, póngase en contacto con Dell. Consulte "Cómo ponerse en contacto con Dell" en la página 549.
016-395	
016-503	Pulse el botón  . Compruebe si los servidores SMTP y DNS están correctamente configurados.
016-504	Pulse el botón  . Compruebe si el nombre de usuario y la contraseña para los servidores POP3 y DNS están correctamente configurados.
016-507	Pulse el botón  . Compruebe si el nombre de usuario y la contraseña para el servidor SMTP están correctamente configurados.
016-700	Pulse el botón  para cancelar la impresión actual.
016-701	
016-720	

Código de error:	Qué puede hacer
016-744	Pulse el botón  . Póngase en contacto con Dell si aparece este mensaje repetidamente. Consulte "Cómo ponerse en contacto con Dell" en la página 549.
016-745	
016-749	Pulse el botón  para cancelar la impresión actual.
016-764	Pulse el botón  . Póngase en contacto con el administrador del servidor SMTP.
016-766	
016-767	Pulse el botón  . Compruebe la dirección de e-mail e intente escanear de nuevo.
016-794	Pulse el botón  para borrar el mensaje.
016-795	
016-797	
016-920	Pulse el botón  . Vuelva a ejecutar la operación siguiendo los procedimientos de la misma.
016-981	Pulse el botón  para cancelar la impresión actual.
016-985	Pulse el botón  . Reinicie el escaneado reduciendo los valores de resolución o cambiando el formato de archivo de la imagen escaneada.
017-970	
017-980	Pulse el botón  para borrar el mensaje.
017-981	
017-988	
024-914	Coloque el papel especificado. Consulte "Colocación de material de impresión en el alimentador multiusos (MPF)" en la página 216 o "Colocación de material de impresión en la bandeja de inserción de hojas prioritaria (PSI)" en la página 225.
024-969	Coloque el papel apropiado. Consulte "Colocación de material de impresión en el alimentador multiusos (MPF)" en la página 216 o "Colocación de material de impresión en la bandeja de inserción de hojas prioritaria (PSI)" en la página 225.

Código de error:	Qué puede hacer
026-720	Pulse el botón ✓ para borrar el mensaje.
026-721	
026-722	
026-723	
026-750	
026-751	
026-752	
027-446	Modifique su dirección IP para evitar la duplicación. Apague la impresora y, a continuación, vuelva a encenderla.
027-452	
031-521	Pulse el botón ✓. Confirme la posibilidad de iniciar una sesión en su equipo con el administrador de su sistema.
031-526	Pulse el botón ✓. Compruebe la conexión DNS o compruebe si el servidor de destino de retransmisión está registrado con DNS.
031-529	Pulse el botón ✓. Compruebe si la contraseña es correcta.
031-530	Pulse el botón ✓. Compruebe si la ubicación de almacenaje es correcta, si la ubicación de almacenaje que especificó tiene configuración DFS y si está vinculada con otro servidor. Especifique directamente el servidor vinculado, el nombre compartido y la ubicación de almacenaje.
031-533	Pulse el botón ✓. Compruebe lo siguiente:
031-534	<ul style="list-style-type: none"> • Si el nombre de archivo que especificó no está siendo usado por otros. • Si hay algún archivo o carpeta con el mismo nombre que el archivo que especificó.
031-535	Pulse el botón ✓. Compruebe que no hay otros usuarios utilizando el archivo en la ubicación de almacenaje que especificó.
031-536	
031-537	Pulse el botón ✓. Compruebe si la ubicación de almacenaje tiene espacio libre..
031-555	Pulse el botón ✓ para borrar el mensaje.
031-556	

Código de error:	Qué puede hacer
031-557	Pulse el botón  . Modifique el nombre de archivo que ya existe en el servidor FTP.
031-558	Pulse el botón  para borrar el mensaje.
031-571	
031-574	Pulse el botón  . Compruebe la conexión DNS o compruebe si el nombre del servidor de destino de retransmisión está registrado con DNS.
031-575	Pulse el botón  . Establezca la dirección DNS o la dirección de servidor de destino de las retransmisiones como una dirección IP.
031-576	Pulse el botón  . Compruebe si la impresora está comunicada con el servidor FTP de destino de retransmisiones. Por ejemplo, compruebe la conexión del cable de red y si la dirección IP del servidor es correcta.
031-578	Pulse el botón  . Compruebe que el nombre de inicio de sesión (nombre de usuario) y la contraseña son correctos.
031-579	Pulse el botón  . Compruebe si la ubicación de almacenaje es correcta,
031-582	Pulse el botón  . Compruebe si el nombre de archivo que especificó se puede crear en la ubicación de almacenaje. Compruebe si la ubicación de almacenaje tiene espacio libre.
031-584	Pulse el botón  . Compruebe si el nombre de carpeta que especificó puede ser creado en la ubicación de almacenaje. Compruebe si hay alguna carpeta con el mismo nombre que especificó.
031-585	Pulse el botón  . Compruebe los derechos de acceso al servidor.
031-587	
031-588	Pulse el botón  . Compruebe si la ubicación de almacenaje tiene espacio libre.
031-589	Pulse el botón  para borrar el mensaje.
031-594	Pulse el botón  . Vuelva a ejecutar la operación siguiendo los procedimientos de la misma. Póngase en contacto con Dell si aparece este mensaje repetidamente. Consulte "Cómo ponerse en contacto con Dell" en la página 549.

Código de error:	Qué puede hacer
031-598	Pulse el botón ✓ . Compruebe los derechos de acceso para anexas al archivo y si el servidor admite el comando anexas FTP.
033-503	Pulse el botón ✓ para borrar el mensaje.
033-513	Pulse el botón ✓ . Imprima el fax recibido o espere hasta que finalice el envío del fax.
033-517	Pulse el botón ✓ . Compruebe si la contraseña es correcta.
033-518	Pulse el botón ✓ . Compruebe que haya definido correctamente el código nacional.
033-519	Pulse el botón ✓ para borrar el mensaje.
033-787	
033-788	Pulse el botón ✓ . Retire el fax recibido o espere hasta que finalice el envío del fax. Pulse el botón ✓ para borrar el mensaje.
034-700	Pulse el botón ✓ para borrar el mensaje. Compruebe que la línea de teléfono esté bien conectada. Consulte "Conexión de la línea telefónica" en la página 48.
034-701	
034-702	
034-703	
034-704	
034-705	
034-706	
034-707	
034-708	
034-709	
034-710	
034-711	
034-712	
034-713	
034-714	
034-715	
034-716	
034-717	

Código de error:	Qué puede hacer
-------------------------	------------------------

034-718	
---------	--

034-719	
---------	--

034-720	
---------	--

034-721	
---------	--

034-722	
---------	--

034-723	
---------	--

034-724	
---------	--

034-725	
---------	--

034-726	
---------	--

034-727	
---------	--

034-750	
---------	--

034-751	
---------	--

034-752	
---------	--

034-753	
---------	--

034-754	
---------	--

034-755	
---------	--

034-756	
---------	--

034-757	
---------	--

034-758	
---------	--

034-759	
---------	--

034-760	
---------	--

034-761	
---------	--

034-762	
---------	--

034-763	
---------	--

034-764	
---------	--

034-765	
---------	--

034-766	
---------	--

034-767	
---------	--

034-768	
---------	--

Código de error:	Qué puede hacer
062-321	Apague la impresora y luego vuélvala a encender. Si así no se resuelve el problema, póngase en contacto con Dell. Consulte "Cómo ponerse en contacto con Dell" en la página 549.
062-790	Pulse el botón ✓ .
075-100	Compruebe y despeje la trayectoria del papel, coloque el papel especificado y, a continuación, pulse el botón ✓ . Consulte "Eliminar atascos de papel desde la parte delantera de la impresora" en la página 502.
075-921	Cargue el papel para las páginas del otro lado (impares) y pulse el botón ✓ . Consulte la ilustración "Impresión dúplex manual (solo controlador de impresora Windows)" en la página 232.
077-100	Compruebe y despeje la trayectoria del papel. Consulte
077-101	"Eliminación de atascos" en la página 495.
077-102	Compruebe y despeje la trayectoria del papel. Consulte "Eliminar atascos de papel desde la parte trasera de la impresora" en la página 504.
077-104	Compruebe y despeje la trayectoria del papel. Consulte
077-105	"Eliminación de atascos" en la página 495.
077-300	Cierre la cubierta trasera.
077-900	Compruebe y despeje la trayectoria del papel. Consulte "Eliminación de atascos de papel de la bandeja de salida" en la página 507.
077-901	Compruebe y despeje la trayectoria del papel. Consulte "Eliminación de atascos" en la página 495.
091-402	Apague la impresora y luego vuélvala a encender. Si así no se resuelve el problema, póngase en contacto con Dell. Consulte "Cómo ponerse en contacto con Dell" en la página 549.
092-310	Limpie el sensor CTD. Consulte "Limpieza del sensor de densidad de color del tóner (CTD)" en la página 485.
093-423	Sustituya pronto el cartucho de tóner especificado. Solicite un nuevo suministro en www.dell.com/supplies
093-424	
093-425	Consulte "Sustitución de los cartuchos de tóner" en la página 477.
093-426	

Código de error:	Qué puede hacer
093-919	Vuelva a instalar o reemplace el cartucho de tóner especificado.
093-920	Consulte "Sustitución de los cartuchos de tóner" en la página 477.
093-921	
093-922	
093-930	Retire el cartucho de tóner especificado e instale uno nuevo. Si no
093-931	cambia el cartucho de tóner, podrían producirse problemas de
093-932	calidad de impresión. Solicite un nuevo suministro en
093-933	www.dell.com/supplies
093-933	Consulte "Sustitución de los cartuchos de tóner" en la página 477.
093-960	"Reemplace el cartucho de tóner especificado por uno compatible.
093-961	Solicite un nuevo suministro en www.dell.com/supplies
093-962	Consulte "Sustitución de los cartuchos de tóner" en la página 477.
093-963	
093-970	Vuelva a instalar el cartucho de tóner especificado. Consulte
093-971	"Instalación de un cartucho de tóner" en la página 479.
093-972	
093-973	

Código de error:	Qué puede hacer
117-331	Apague la impresora y luego vuélvala a encender. Si así no se resuelve el problema, póngase en contacto con Dell. Consulte "Cómo ponerse en contacto con Dell" en la página 549.
117-332	
117-333	
117-334	
117-340	
117-342	
117-343	
117-344	
117-346	
117-348	
117-349	
117-350	
117-351	
117-366	
124-333	Apague la impresora y luego vuélvala a encender. Si así no se resuelve el problema, póngase en contacto con Dell. Consulte "Cómo ponerse en contacto con Dell" en la página 549.
134-211	
191-310	
193-700	Este mensaje indica que la impresora está en el modo de tóner no Dell.

Impresión con Web Services on Devices (WSD)

Esta sección proporciona información para la impresión en red con WSD, el nuevo protocolo de Microsoft® para Windows Vista®, Windows Server® 2008, Windows Server 2008 R2 y Windows® 7.

Adición de roles de servicios de impresión

Cuando use Windows Server 2008 o Windows Server 2008 R2, necesita añadir los roles de servicios de impresión al cliente de Windows Server 2008 o Windows Server 2008 R2.

En Windows Server 2008:

- 1 Haga clic en Inicio→ Herramientas Administrativas→ Administrador del Servidor.
- 2 Seleccione Añadir Roles en el menú Acción.
- 3 Marque la casilla de verificación **Servicios de impresión** en la ventana **Roles del servidor del Asistente para agregar roles** y, a continuación, haga clic en **Siguiente**.
- 4 Marque la casilla **Servidor de Impresión** y, a continuación, haga clic en **Siguiente**.
- 5 Haga clic en **Instalar**.

En Windows Server 2008 R2:

- 1 Haga clic en Inicio→ Herramientas Administrativas→ Administrador del Servidor.
- 2 Seleccione Añadir Roles en el menú Acción.
- 3 Marque la casilla **Servicios de Impresión y Documentos** en la ventana **Roles del Servidor en Asistente para añadir roles**, y a continuación haga clic en **Siguiente**.
- 4 Haga clic en **Siguiente**.

- 5 Marque la casilla **Servidor de Impresión** y, a continuación, haga clic en **Siguiente**.
- 6 Haga clic en **Instalar**.

Configuración de la impresora

Podrá instalar su nueva impresora en la red mediante el CD *Controladores y utilidades* incluido con la impresora o empleando el asistente para **Agregar impresora** de Microsoft Windows.

Instalación de un controlador de impresora con el asistente para agregar impresora

- 1 Haga clic en **Inicio**→ **Panel de Control**→ **Hardware y Sonido**→ **Impresoras** (**Inicio**→ **Dispositivos e Impresoras** para Windows Server 2008 R2 y Windows 7).
- 2 Haga clic en **Agregar una impresora** para iniciar el Asistente para **Agregar Impresora**.
- 3 Seleccione **Agregar una impresora de red, inalámbrica o Bluetooth**.
- 4 En la lista de impresoras disponibles, seleccione la que desea utilizar y, a continuación, haga clic en **Siguiente**.



NOTA: En la lista de impresoras disponibles, la impresora WSD se mostrará en la forma de **http://dirección IP/ws/**.



NOTA: Si no se muestra ninguna impresora WSD en la lista, introduzca la dirección IP de la impresora manualmente para crear una impresora WSD. Para ello, siga las instrucciones a continuación. En Windows Server 2008 R2, para crear una impresora WSD, debe ser miembro del grupo de Administradores. 1. Haga clic en **La impresora deseada no está en la lista**. 2. Seleccione **Agregar una impresora por medio de una dirección TCP/IP o un nombre de host** y haga clic en **Siguiente**. 3. Seleccione **Dispositivo de servicios Web de Tipo de dispositivo**. 4. Introduzca la dirección IP de la impresora en el cuadro de texto **Nombre de host o dirección IP** y haga clic en **Siguiente**.



NOTA: Antes de instalar el controlador mediante el **Asistente para agregar impresora** en Windows Server 2008 R2 o Windows 7, realice una de las siguientes acciones:

- Establecer la conexión a Internet para que Windows Update pueda escanear su ordenador.
 - Añadir el controlador de la impresora a su ordenador por adelantado.
- 5** Si se le indica, instale el controlador de impresora en su equipo. Si se le solicita una contraseña de administrador o confirmación, escriba la contraseña o proporcione confirmación.
- 6** Complete los pasos siguientes del asistente y, a continuación, haga clic en **Finalizar**.
- 7** Imprima una página de prueba para verificar la instalación de la impresora.
- a** Haga clic en **Inicio**→ **Panel de Control**→ **Hardware y Sonido**→ **Impresoras (Inicio**→ **Dispositivos e Impresoras** para Windows Server 2008 R2 y Windows 7).
 - b** Haga clic con el botón derecho en la impresora que acaba de crear, y a continuación haga clic en **Propiedades (Propiedades de la Impresora** para Windows Server 2008 R2 y Windows 7).
En la pestaña **Opciones**, configure cada uno de los valores y, a continuación, haga clic en **Aplicar**.
 - c** En la pestaña **General**, haga clic en **Imprimir página de prueba**. Cuando la página de prueba se imprima correctamente, la instalación habrá finalizado.

Características

Compatibilidad con sistemas operativos

La impresora Dell™ 1355cn/1355cnw Multifunction Color Printer es compatible con Microsoft® Windows® XP, Windows XP 64-bit Edition, Windows Server® 2003, Windows Server 2003 x64 Edition, Windows Server 2008, Windows Server 2008 64-bit Edition, Windows Vista®, Windows Vista 64-bit Edition, Windows 7 y Windows 7 64-bit Edition, y con las versiones 10.4.11/10.5.6, 10.6.x de Mac OS® X.

¹ El servicio de asistencia telefónica de Dell sólo cubre los sistemas operativos instalados en fábrica (Microsoft) de forma gratuita durante los primeros 30 días. Consulte

<http://www1.us.dell.com/content/products/compare.aspx/laser?c=us&cs=555&l=en&s=biz> para más información. El cliente deberá comprar asistencia técnica al fabricante del sistema operativo para poder disponer de ella pasados los 30 días.

² Si el cliente tiene otros sistemas operativos y ha adquirido Asistencia técnica Gold (para más información sobre Asistencia técnica Gold, consulte <http://www1.us.dell.com/content/topics/global.aspx/services/en/gts?c=us&cs=555&l=en&s=biz>), el servicio de asistencia telefónica será el mejor cauce para resolver la cuestión del sistema operativo. Si el cliente necesita contactar con el fabricante, deberá pagar una tasa adicional para recibir dicha asistencia. El único supuesto en el que Dell corre con los gastos de asistencia de terceros es cuando Dell es responsable de la incidencia. En el caso de la instalación y puesta en marcha de la impresora, se trata de una cuestión de configuración, por lo que quien deberá correr con los gastos es el cliente.

Corriente eléctrica

Voltaje nominal	220-240 V CA	110-127 V CA
Frecuencia	50/60 Hz	50/60 Hz
Intensidad	5,0 A	11,0 A

Dimensiones

Altura: 338 mm (13,31 pulg.) Anchura: 410 mm (16,14 pulg.) Profundidad: 379 mm (14,92 pulg.)

Peso (incluidos sólo los cartuchos de tóner):

- 1355cn: 14,8 kg (32,63 libras)
- 1355cnw: 14,9 kg (32,85 libras)

Memoria

Memoria base	128 MB
--------------	--------

Lenguaje de descripción de página (PDL)/Emulación, sistema operativo e interfaz

PDL/Emulacione	Sistema de impresión basado en hosts	
----------------	--------------------------------------	--

Sistemas operativos	Microsoft Windows 7, Windows 7 64-bit Edition, Windows Vista, Windows Vista 64-bit Edition, Windows Server 2008, Windows Server 2008 64-bit Edition, Windows Server 2008 R2 64-bit Edition, Windows XP, Windows XP 64-bit Edition, Windows Server 2003, Windows Server 2003 x64 Edition, Mac OS X Version 10.4.11, 10.5.8 y 10.6	
---------------------	--	--

Interfaces	Local estándar:	USB 2.0
	Red estándar:	Ethernet 10Base-T/100Base-TX IEEE 802.11b/802.11g (red inalámbrica)

Compatibilidad MIB

Una base de información de gestión (MIB) es una base de datos que contiene información sobre los dispositivos de red (adaptadores, puentes, routers o equipos). Esta información ayuda a los administradores de red a administrar la red (analizar rendimiento, tráfico, errores, etc.). La impresora Dell

2155cn/2155cdn Multifunction Color Printer cumple las especificaciones MIB estándar del sector, lo que permite que la impresora se pueda reconocer y controlar desde varios sistemas de software de gestión de impresoras y redes.

Entorno

Funcionamiento

Temperatura	10-32 °C
Humedad relativa	10-85% HR (sin condensación)

Garantía de calidad de impresión

Temperatura	15-28 °C
Humedad relativa	20-70% HR (sin condensación)

Almacenamiento

Temperatura	-20-40 °C
Humedad de almacenamiento	5-80% HR (sin condensación)

Altitud





Funcionamiento	Hasta 3100 m (10000 pies)
Almacenamiento	709275 Kpa



NOTA: Para más información sobre el panel del operador, consulte "Ajustar altitud" en la página 368.

Cables

El cable de interconexión debe cumplir los siguientes requisitos:

Tipo de conexión	Características de conexión y símbolos
1 Ethernet	10 Base-T/100 Base-TX 
2 USB	USB 2.0 
3 Conexión a la pared	LINE 
4 Conexión al teléfono	PHONE 

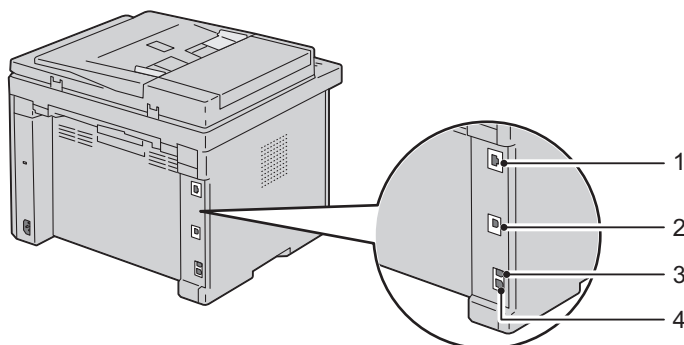

Características de la fotocopidora

Elemento	Descripción
Resolución de copia:	Óptica: 600 x 600 puntos/25,4 mm (1 pulg.), ADF: 600 x 300 puntos/25,4 mm (1 pulg.) (igual para color/blanco y negro)

Elemento	Descripción
Velocidad de copia	Color 12 cpm o más, blanco y negro 15 cpm o más (cuando se utiliza el cristal de exposición para realizar copias secuenciales de un documento con páginas escaneadas una por una). Color 2,87 cpm o más, blanco y negro 10,64 cpm o más (cuando se utiliza el ADF para realizar copias secuenciales de varios documentos).
Tamaño de papel	A4, A5, B5, Ejecutivo, Carta, Folio, Legal, Monarch, DL, C5, Sobre #10
Tipo de zoom	Cristal de exposición: 25% - 400%, ADF: 25% - 400%
Copias múltiples	1 - 99 páginas
Modo de copia (=tipo original)	Texto, Texto y foto, Foto
Método de escaneado	Rodillo: método de escaneado plano de documentos fijos ADF: método de escaneado con alimentación de documentos de carro fijo (escaneado de una cara)

Características del escáner

Elemento	Descripción
Compatibilidad	Tool Without An Interesting Name (TWAIN), Adquisición de imágenes de Windows (WIA)

Elemento	Descripción
Resolución de escaneado	<p>TWAIN: de 75 x 75 a 4800 x 4800 puntos / 25,4 mm (1 pulg.)</p> <p>WIA: 75/100/150/200/300/400/600 puntos / 25,4 mm (1 pulg.)</p> <p>Resoluciones diferentes a las que se indican a continuación se obtienen mediante la conversión de la resolución del controlador:</p> <p>200 x 200 puntos / 25,4 mm (1 pulg.)</p> <p>300 x 300 puntos / 25,4 mm (1 pulg.) (valor predeterminado)</p> <p>600 x 600 puntos / 25,4 mm (1 pulg.)</p> <p>1200 x 1200 puntos / 25,4 mm (1 pulg.)</p>
Profundidad de bit (color)	24 bits (WIA, TWAIN)
Profundidad de bit (mono)	1 bit en blanco y negro y 8 bits en la escala de grises
Longitud de escaneado efectivo	Cristal de exposición: 297 mm (11,69 pulg.), ADF: 355,6 mm (14 pulg.)
Longitud de escaneado efectivo	215,9 mm (8,5 pulg.)
Velocidad de escaneado (modo Texto)	<p>Blanco y negro: 641,22 μseg/línea (600 puntos/25,4 mm [1 pulg.]), 1265,19 μseg/línea (1200 puntos/25,4 mm [1 pulg.])</p> <p>Color: 2176,52 μseg/línea (600 puntos/25,4 mm [1 pulg.]), 4363,36 μseg/línea (1200 puntos/25,4 mm [1 pulg.])</p>

Características del fax

Elemento	Descripción
Compatibilidad	ITU-T Grupo 3
Línea aplicable	Red pública de telefonía analógica conmutada (PSTN)

Elemento	Descripción
Encriptado de datos	Blanco y negro: codificación de 1bit, JBIG, MMR, MR, MH Color: no compatible
Velocidad máxima del módem	33.6 Kbps
Velocidad de transmisión	Aprox. 3 segundos/página *El tiempo de transmisión hace referencia a la transmisión de memoria de datos de texto escaneados con una resolución estándar con ECM utilizando sólo la tabla N° 1 de ITU-T.
Velocidad de escaneado	Cristal de exposición: aprox. 3 segundos/A4 (con el modo de resolución estándar de fax) ADF: aprox. 5 segundos/Carta (con el modo de resolución estándar del fax), 7.5 segundos/Carta (con el modo de resolución fina del fax)
Longitud máxima del documento	Cristal de exposición: 297 mm (11,69 pulg.), ADF: 355,6 mm (14 pulg.)
Tamaño de papel	Carta, A4, Legal
Resolución	Estándar: 8 px/mm (203 pels/pulg.) x 3,85 líneas/mm (98 líneas/pulg.) 200 x 100 ppp Fina: 8 px/mm (203 pels/pulg.) x 7,7 líneas/mm (196 líneas/pulg.) 200 x 200 ppp Super Fina: 8 px/mm (203 pels/pulg.) x 15,4 líneas/mm (391 líneas/pulg.) 200 x 400 ppp Ultra fina: 16 px/mm (406 pels/pulg.) x 15,4 líneas/mm (391 líneas/pulg.) 400 x 400 ppp
Memoria del usuario	2 MB
Media tinta	256 niveles

Mantenimiento de la impresora

Mantenimiento de la impresora

De forma periódica, la impresora precisa que se realicen determinadas tareas para mantener una calidad de impresión óptima. Si varias personas utilizan la impresora, es posible que desee designar a una persona para que se encargue del mantenimiento de la misma. Informe a esta persona de los problemas de impresión y las tareas de mantenimiento.

Determinación del estado de los suministros

Si la impresora está conectada a la red, la herramienta **Dell™ Printer Configuration Web Tool** podrá proporcionarle información instantánea sobre los niveles de tóner restantes. Escriba la dirección IP de la impresora en el navegador web para ver esta información. Para utilizar la función **Configuración de Alerta de E-Mail** que le avisa cuando la impresora necesita nuevos suministros, escriba su nombre o el nombre de la persona encargada en el cuadro de lista de correo electrónico.

En el panel del operador también se puede confirmar lo siguiente:

- Cualquier suministro o elemento de mantenimiento que requiera atención al ser sustituido (No obstante, la impresora sólo podrá mostrar información sobre los elementos de uno en uno.)
- Cantidad de tóner que queda en cada cartucho

Ahorro de suministros

Existen varios valores que se pueden modificar en el controlador de la impresora para ahorrar cartucho de tóner y papel.

Suministr o	Configuración	Función
Cartucho de tóner	Modo de Ahorro de Tóner en la ficha Gráficos del controlador de impresora	Esta casilla permite seleccionar un modo de impresión que utiliza menos tóner. Si se activa, la calidad de imagen será inferior que cuando se deja desactivada.

Suministr o	Configuración	Función
Material de impresión	Múltiples en 1 en la ficha Diseño del controlador de impresora	<p>La impresora imprime dos o más páginas en una cara de una hoja. Las cantidades que puede imprimir cada controlador de impresora en una hoja de papel son las siguientes:</p> <ul style="list-style-type: none"> • Controlador de impresora de Windows: 2, 4, 8 o 16 páginas • Controlador de impresora de Macintosh: 2, 4, 6, 9 o 16 páginas <p>Utilizada conjuntamente con la opción dúplex (a dos caras), Multiple Up le permite imprimir hasta 32 páginas en una hoja de papel. (16 imágenes en el anverso y 16 en el reverso.)</p>

Almacenamiento del material de impresión

Existen varios métodos para evitar posibles problemas de alimentación del papel y una calidad de impresión desigual.

- Para obtener una calidad de impresión óptima, almacene el material de impresión en un entorno en el que la temperatura sea de aproximadamente 21 °C y la humedad relativa sea del 40%.
- Es preferible guardar las cajas de material de impresión en una estantería o palé que en el suelo directamente.
- Si guarda paquetes individuales de material de impresión fuera de su caja original, compruebe que estén sobre una superficie plana de forma que los bordes y esquinas no se arruguen.
- No coloque nada sobre los paquetes de material de impresión.

Almacenamiento de consumibles

Almacene los consumibles en su embalaje original hasta que vaya a utilizarlos. No almacene consumibles en:

- Temperaturas superiores a 40 °C.
- En ambientes con cambios bruscos de humedad o temperatura.
- Bajo la luz directa del sol.

- En lugares polvorientos.
- En un coche durante mucho tiempo.
- En ambientes con gases corrosivos.
- En ambientes con aire salado.

Sustitución de los cartuchos de tóner

 **PRECAUCIÓN:** Antes de reemplazar los cartuchos de tóner, lea y siga las instrucciones de seguridad en su *Guía de información del producto*.

Los cartuchos de tóner Dell sólo están disponibles a través de Dell. Podrá pedir más cartuchos en línea en la dirección <http://www.dell.com/supplies> o por teléfono. Para efectuar pedidos por teléfono, consulte "Cómo ponerse en contacto con Dell" en la página 549.

Se recomienda que utilice cartuchos de tóner Dell en su impresora. Dell no proporciona ninguna garantía por problemas causados por el uso de accesorios, piezas o componentes no suministrados por Dell.

 **PRECAUCIÓN:** Nunca arroje los cartuchos de tóner usados al fuego. El tóner residual podría explotar y provocar quemaduras y lesiones.

 **PRECAUCIÓN:** No agite el cartucho de tóner usado para evitar que se derrame el tóner.

Extracción de los cartuchos de tóner

- 1 Apague la impresora.
- 2 Abra la cubierta de acceso al tóner.

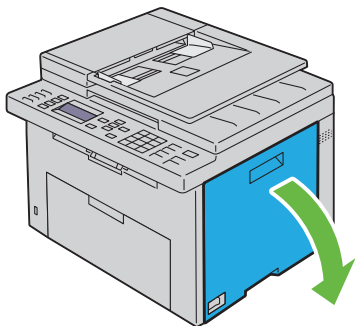

- 3 Sujete el cartucho con firmeza, como se muestra en la ilustración.

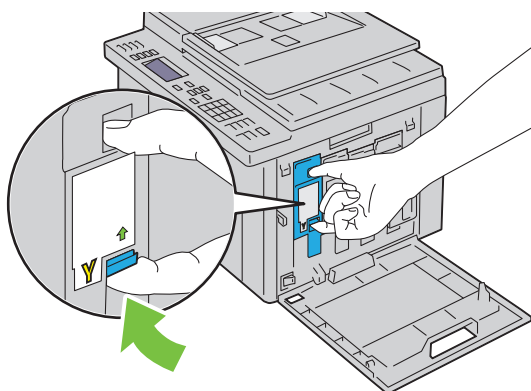

⚠ PRECAUCIÓN: Tire despacio del cartucho para que no se derrame el tóner.

- 4 Retire el cartucho de tóner.

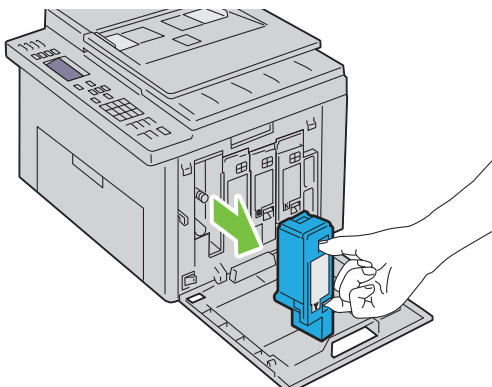

Instalación de un cartucho de tóner

- 1 Quite el envoltorio del cartucho del color necesario nuevo y agítelo cinco o seis veces para distribuir el tóner uniformemente.

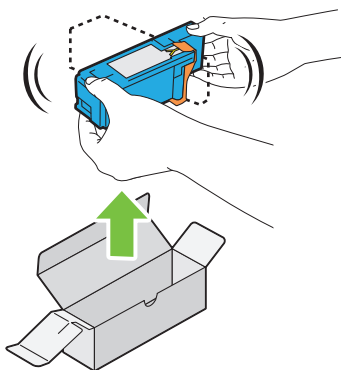

 **NOTA:** Asegúrese de que el color del cartucho de tóner nuevo concuerda con el del tirador antes de sustituirlo.

 **NOTA:** Manipule el cartucho de tóner con cuidado para evitar que se derrame el tóner.

- 2 Quite la cinta del cartucho.

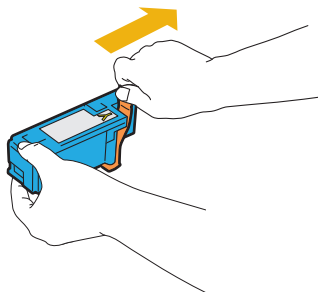

- 3 Ajuste el cartucho en el soporte correspondiente y, después, insértelo con firmeza presionando cerca del centro de la etiqueta hasta que encaje con un clic.

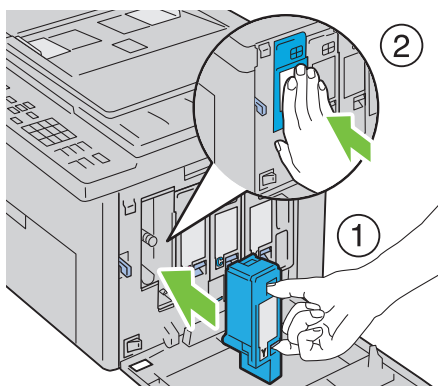

- 4 Cierre la cubierta de acceso al tóner.

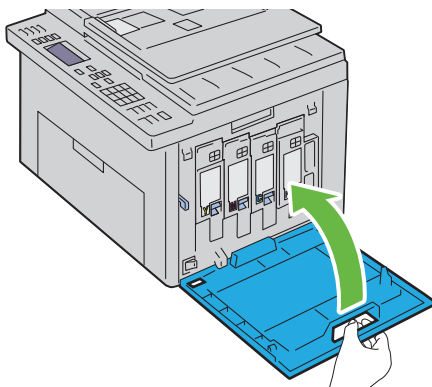

Limpeza del interior de la impresora

! **PRECAUCIÓN:** Para evitar descargas eléctricas, apague siempre la impresora y desconecte el cable de alimentación del enchufe con toma de tierra antes de realizar trabajos de mantenimiento.

- 1 Compruebe que la impresora no está en funcionamiento y abra la cubierta de acceso al tóner.

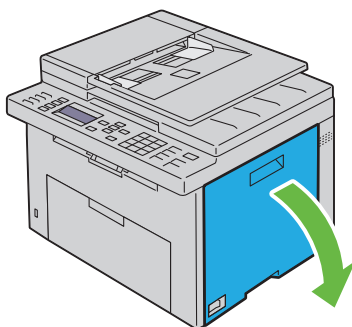

- 2 Sujete el cartucho con firmeza, como se muestra en la ilustración.

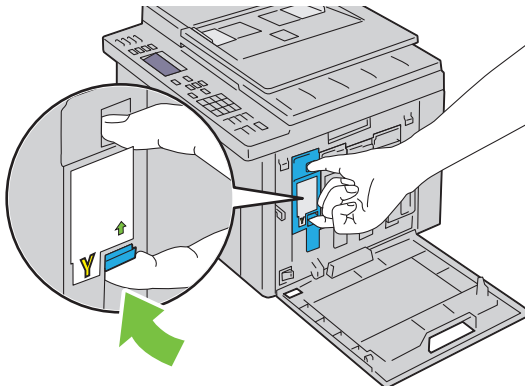

3 Retire el cartucho de tónor.

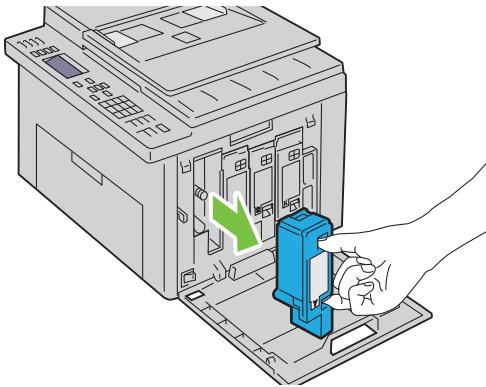

4 Extraiga también los otros tres cartuchos.

5 Saque la varilla de limpieza.

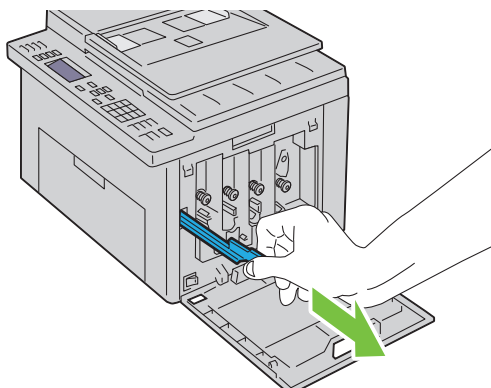

- 6 Introduzca la varilla de limpieza completamente en el orificio situado junto a la flecha en la impresora hasta que la punta llegue al interior de la impresora, como se muestra abajo, y retírela después.

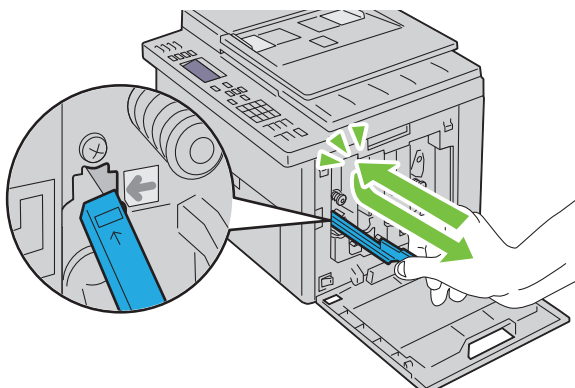

- 7 Repita el mismo procedimiento para los otros tres orificios.
- 8 Vuelva a poner la varilla en su sitio.

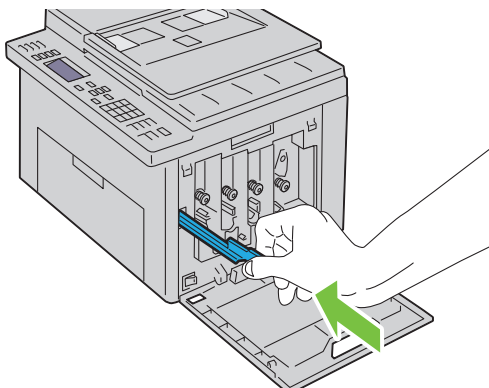

- 9 Vuelva a colocar el cartucho negro ajustándolo en el soporte correspondiente y, después, insértelo con firmeza presionando cerca del centro de la etiqueta hasta que encaje con un clic.

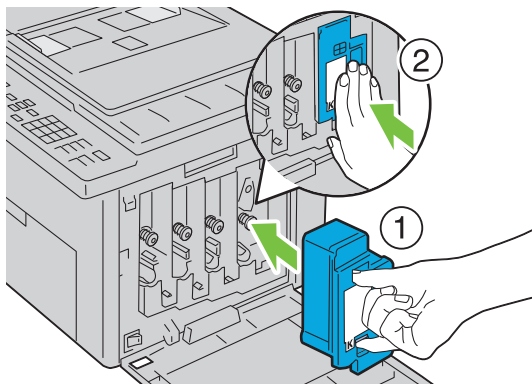

- 10 Vuelva a colocar también los otros tres cartuchos.
- 11 Cierre la cubierta de acceso al tóner.

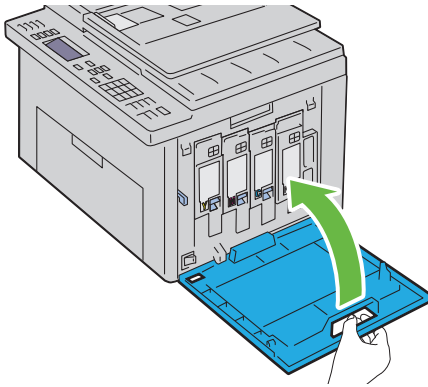

Limpeza del sensor de densidad de color del tóner (CTD)

Limpe el sensor CTD únicamente cuando aparezca una alerta relativa al sensor CTD en la Consola de Monitoreo de Estado o en el panel del operador.

- 1 Asegúrese de que la impresora esté apagada.
- 2 Accione la palanca de la cubierta trasera para abrirla.

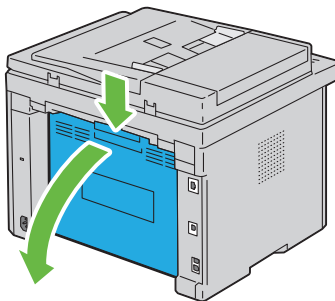

- 3 Limpie el sensor CTD que hay dentro de la impresora con un bastoncillo de algodón limpio y seco.

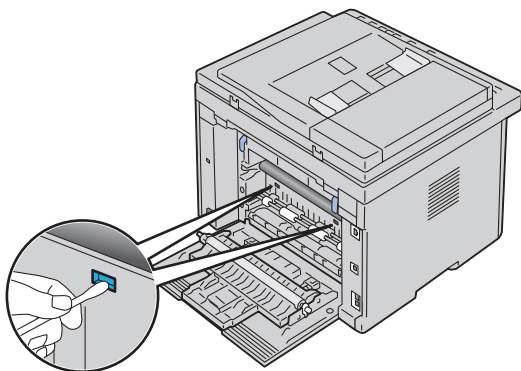

4 Cierre la cubierta trasera.

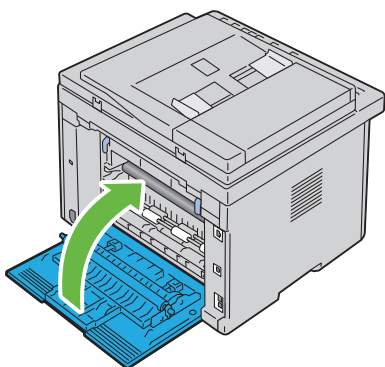











Ajuste del registro de color

Este apartado describe cómo ajustar el registro de color al instalar la impresora por primera vez o después de trasladarla a una nueva ubicación.

Realizar la corrección automática

Ajuste automático permite corregir el registro de color de forma automática.

Panel del operador

- 1 Pulse el botón  (Menú).
- 2 Pulse el botón  hasta que aparezca resaltado Sistema y, a continuación, pulse el botón .
- 3 Pulse el botón  hasta que aparezca resaltado Menú Admin y, a continuación, pulse el botón .
- 4 Pulse el botón  hasta que Mantenimiento aparezca resaltado y, a continuación, pulse el botón .
- 5 Pulse el botón  hasta que Ajuste . Reg Color aparezca resaltado y, a continuación, pulse el botón .
- 6 Asegúrese de que Ajuste automático aparece resaltado y, a continuación, pulse el botón .
- 7 Compruebe que ¿Está seguro? aparece resaltado y, a continuación, seleccione Sí pulsando el botón .

Se realiza el ajuste automático.

Herramientas



NOTA:

- 1 Haga clic en Inicio → Todos los Programas → Impresoras Dell → Dell 1355 Multifunction Color Printer → Herramientas.



NOTA: La ventana **Seleccionar impresora** aparece resaltada en este paso si tiene varios controladores de impresora instalados en el ordenador. En ese caso, haga clic en **Dell 1355 Multifunction Color Printer** en la lista **Nombres de impresoras** y, a continuación, haga clic en **Aceptar**.

Se abre la función Herramientas.

- 2 Haga clic en la ficha **Mantenimiento de la impresora**.
- 3 En la lista a la izquierda de la página seleccione **Ajuste de registro**.
Aparece la página **Ajuste de registro**.
- 4 Desactive la casilla próxima a **Habilitado**.
- 5 Haga clic en el botón **Iniciar** junto a **Corrección Auto**.
El registro de color se ha corregido automáticamente.

Impresión del cuadro del registro de color

Herramientas



NOTA:

- 1 Haga clic en Inicio→ Todos los Programas→ Impresoras Dell→ Dell 1355 Multifunction Color Printer→ Herramientas.



NOTA: En este paso, se abrirá el cuadro de diálogo **Seleccionar impresora** si su PC tiene instalados varios controladores de impresora. En ese caso, haga clic en **Dell 1355 Multifunction Color Printer** en la lista **Nombres de impresoras** y, a continuación, haga clic en **Aceptar**.

Se abrirá la función **Herramientas**.

- 2 Haga clic en la ficha **Mantenimiento de la impresora**.
- 3 En la lista a la izquierda de la página seleccione **Ajuste de registro**. Aparece la página Ajuste de registro.
- 4 Desactive la casilla próxima a **Habilitado**
- 5 Haga clic en el botón **Inicio** al lado de **Imprimir Cuadro Registro Color**. Se imprimirá el cuadro de registro de color.

Determinación de Valores

En el cuadro de registro de color que se imprime, encuentre las líneas más rectas donde las dos líneas negras y la línea de color estén mejor alineadas para cada color (Y, M y C).

Cuando encuentre la línea más recta, apunte el valor (-5, +5) que se indique en la línea más recta de cada color.

Si el valor es 0 para cada color, no será necesario ajustar el registro de color.

Cuando el valor no sea 0, introduzca el valor según el procedimiento de "Introducción de valores" en la página 489.

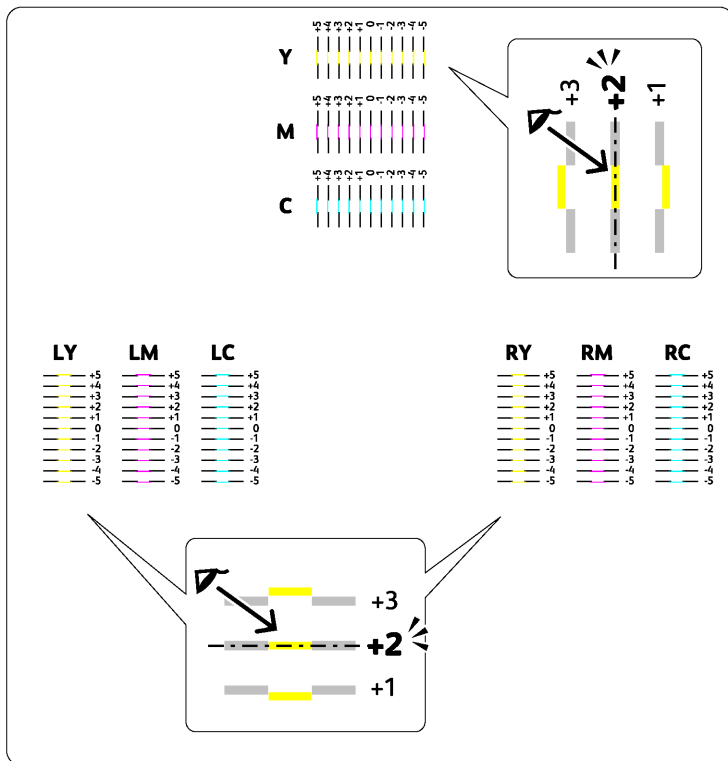

Introducción de valores

Herramientas

NOTA:

Utilizando la caja de herramientas, especifique los valores que ha encontrado en el cuadro de registro de color para realizar los ajustes.

- 1 Haga clic en Inicio → Todos los Programas → Impresoras Dell → Dell 1355 Multifunction Color Printer → Herramientas.

Se abrirá la función **Herramientas**.

- 2 Haga clic en la ficha **Mantenimiento** de la impresora.

- 3 En la lista a la izquierda de la página seleccione **Ajuste de registro**.
Aparece la página Ajuste de registro.
 - 4 Seleccione el valor con la línea recta y, a continuación, pulse el botón **Aplicar Nueva Configuración**.
 - 5 Haga clic en el botón **Inicio** al lado de **Imprimir Cuadro Registro Color**.
Se imprime la tabla con los nuevos valores.
 - 6 Realice los ajustes necesarios hasta que todas las líneas rectas estén a 0. La vista preliminar de la imagen de antes y después del ajuste le ayudará.
- ➔ **AVISO:** Después de imprimir el cuadro del registro de color, no apague la impresora hasta que el motor no se haya detenido.

Limpeza del escáner

Mantener el escáner limpio garantiza una mejor calidad de las copias. Se recomienda limpiar el escáner al comienzo de cada día y durante el día, según se necesite.

- 1 Humedezca ligeramente un paño suave y sin pelusa o una toalla de papel con agua.
- 2 Abra la cubierta de documentos.

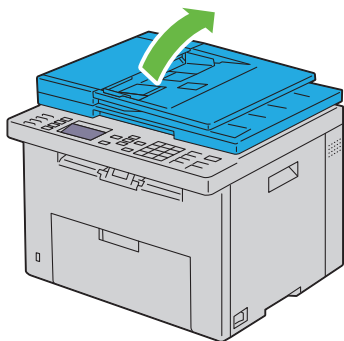

- 3 Limpie la superficie de cristal del escáner y el cristal del ADF hasta que esté limpia y seca.

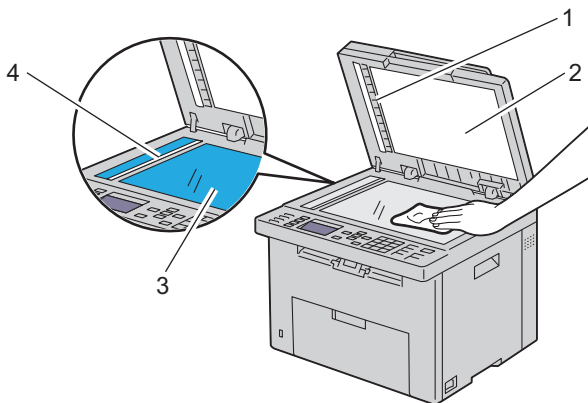

-
- 1 Tira blanca
-
- 2 Cubierta blanca de documentos
-
- 3 Cristal del escáner
-
- 4 Cristal del ADF
-

4 Limpie la parte inferior de la cubierta blanca de documentos y la hoja en blanco hasta que esté limpia y seca.

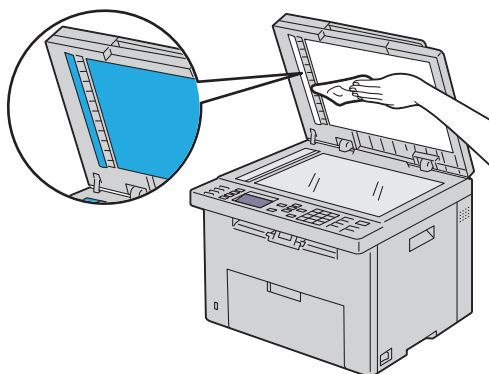

5 Cierre la tapa.

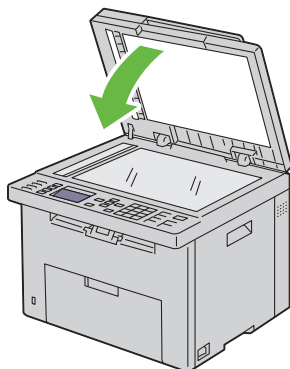

Limpeza del rodillo de alimentación ADF

Mantener el rodillo de alimentación ADF limpio garantiza una mejor calidad de las copias. Se recomienda limpiar el rodillo de alimentación ADF con regularidad.

- 1 Abra la tapa del ADF.

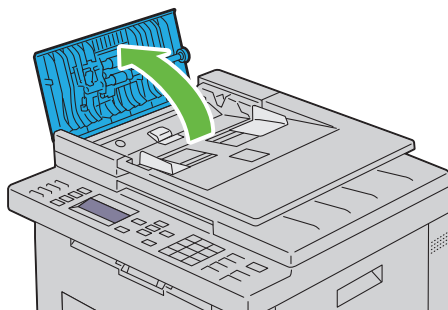

- 2 Limpie el rodillo de alimentación del ADF con un paño seco suave y sin pelusa o una toalla de papel hasta que quede limpio.

Si se ensucia con manchas de tinta, el papel de la ADF también puede ensuciarse. En este caso, moje ligeramente un paño suave y sin pelusa o toalla de papel con un detergente neutro o agua, y luego limpie la suciedad del rodillo de alimentación del ADF hasta que esté limpio y seco.

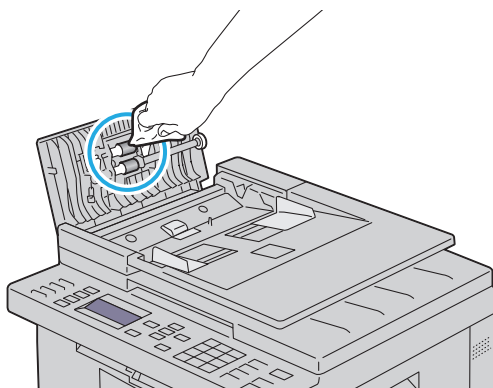

Eliminación de atascos

La cuidada selección del material de impresión adecuado y su correcta colocación le ayudará a evitar la mayoría de los atascos. Consulte "Instrucciones sobre el material de impresión" en la página 203 para obtener más información.



NOTA: Se recomienda que pruebe con una muestra antes de comprar grandes cantidades de cualquier material de impresión.

Cómo evitar los atascos

- Utilice sólo el material de impresión recomendado. Consulte "Instrucciones sobre el material de impresión" en la página 203 para obtener más información.
- Consulte "Colocación de material de impresión en el alimentador multiusos (MPF)" en la página 216 y "Colocación de material de impresión en la bandeja de inserción de hojas prioritaria (PSI)" en la página 225 para colocar el material de impresión correctamente.
- No sobrecargue las bandejas. Asegúrese de que la altura de la pila del material de impresión no excede la altura máxima indicada en las etiquetas de línea de carga de la bandeja.
- No coloque material de impresión arrugado, doblado, húmedo o curvado.
- Airee y alise el material de impresión antes de colocarlo. Si se producen atascos con el material de impresión, coloque las hojas de una en una en el alimentador de hojas sueltas.
- No utilice material de impresión que haya cortado o recortado previamente.
- No mezcle tamaños, pesos o tipos de material de impresión en la misma bandeja.
- Asegúrese de que la cara de impresión recomendada está boca arriba cuando inserte el material de impresión. Por el contrario, dicha cara deberá colocarse boca abajo cuando se utilice el alimentador de hojas sueltas.

- Guarde el material de impresión en un lugar adecuado. Para más información, consulte "Almacenamiento del material de impresión" en la página 211.
- No extraiga la bandeja de alimentación mientras se está imprimiendo.
- Inserte la bandeja con firmeza después de cargarla.
- Asegúrese de que todos los cables que se conectan a la impresora están conectados correctamente.
- Si las guías están demasiado apretadas, se podrían producir atascos.

Identificación de la ubicación de atascos de papel



PRECAUCIÓN: No intente eliminar los atascos con herramientas o instrumentos, ya que podría estropear la impresora para siempre.

En la siguiente ilustración se muestra dónde se pueden producir los atascos de papel en la trayectoria del material de impresión.

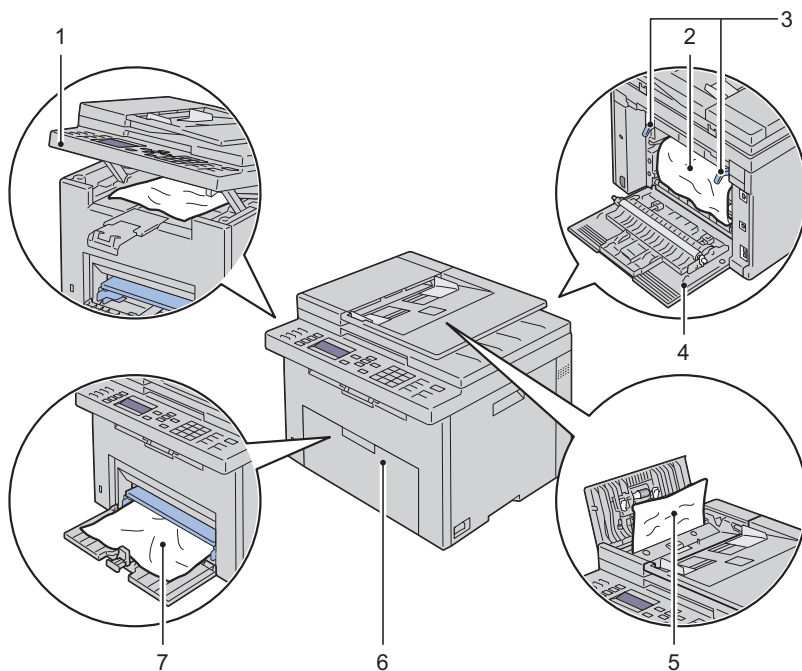

- | | |
|---|---------------------------------|
| 1 | Unidad de escáner |
| 2 | Fusor |
| 3 | Palanca de liberación del fusor |
| 4 | Cubierta trasera |
| 5 | Cubierta del ADF |
| 6 | Cubierta frontal |
| 7 | Alimentador multiusos (MPF) |

Eliminación de atascos de papel en el ADF

Si un documento se atasca al pasar por el alimentador automático de documentos (ADF), elimine el atasco siguiendo estos pasos.

⚠ PRECAUCIÓN: Antes de realizar cualquiera de los procedimientos siguientes, siga las instrucciones de seguridad de la Guía de información del producto.

⚠ PRECAUCIÓN: Para evitar descargas eléctricas, apague siempre la impresora y desconecte el cable de alimentación del enchufe con toma de tierra antes de realizar trabajos de mantenimiento.

⚠ PRECAUCIÓN: Para evitar quemaduras, no retire atascos de papel inmediatamente después de imprimir. El fusor alcanza temperaturas muy altas mientras se utiliza.

🔧 NOTA: Para resolver el error que aparece en el panel del operador, deberá extraer todo el material de impresión de su trayectoria.

1 Abra la tapa del ADF.

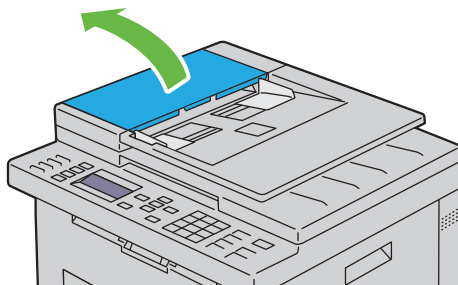

2 Extraiga el documento atascado tirando con cuidado de él en la dirección que muestra la flecha de la siguiente ilustración.

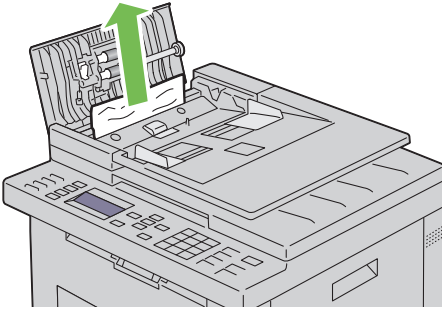

- 3** Si le resulta difícil extraer el documento, abra la bandeja del alimentador de documentos.

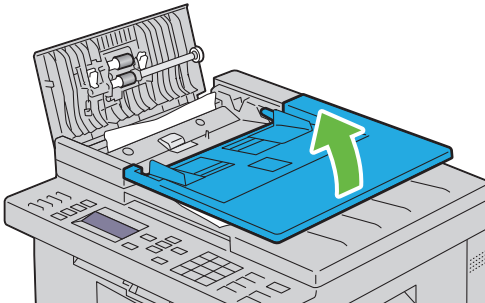

- 4** Retire los documentos atascados de la bandeja de salida.

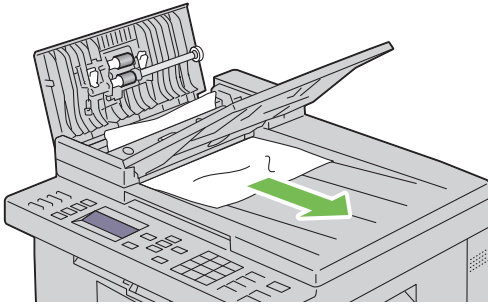

5 Cierre la bandeja del alimentador de documentos.

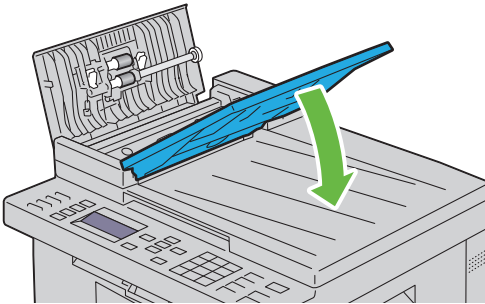

6 Cierre la cubierta del ADF y vuelva a colocar los documentos en el ADF.

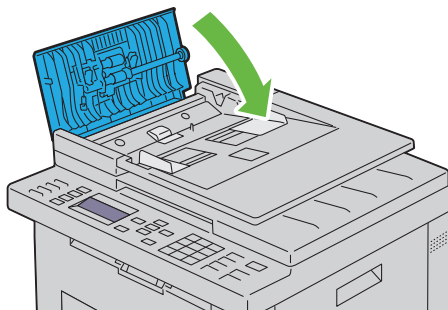

 **NOTA:** Asegúrese de ajustar las guías de documentos si va a imprimir un documento tamaño Legal.

- 7 Si no puede extraer el documento atascado de la bandeja de salida de documentos o no observa ningún documento atascado, abra la bandeja de salida de documentos.

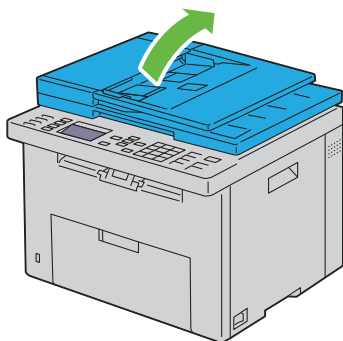

- 8 Retire el documento del rodillo de alimentación del ADF o de la zona de alimentación, tirando con cuidado del documento en la dirección que muestra la flecha de la siguiente ilustración.

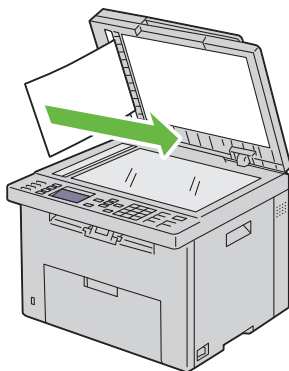
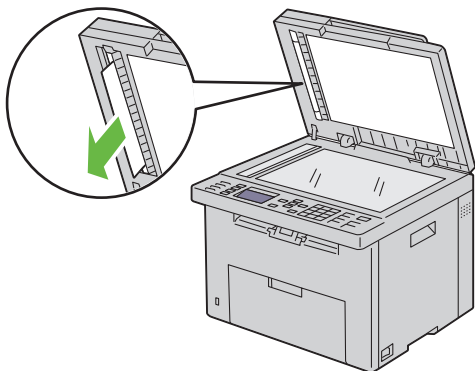

Eliminar atascos de papel desde la parte delantera de la impresora



PRECAUCIÓN: Antes de realizar cualquiera de los procedimientos siguientes, siga las instrucciones de seguridad de la Guía de información del producto.



NOTA: Para resolver el error que aparece en el panel del operador, deberá extraer todo el material de impresión de su trayectoria.

- 1 Extraiga la PSI.

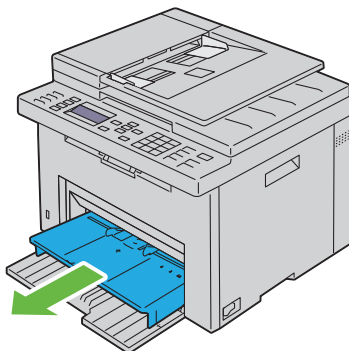



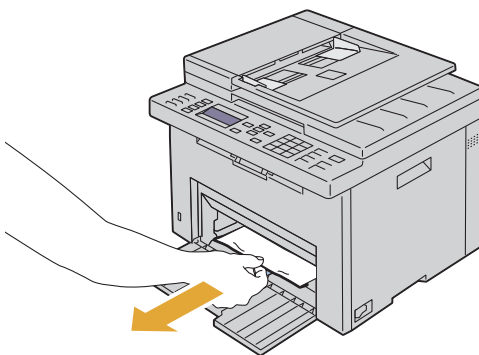

2 Retire cualquier papel atascado de la parte delantera de la impresora.

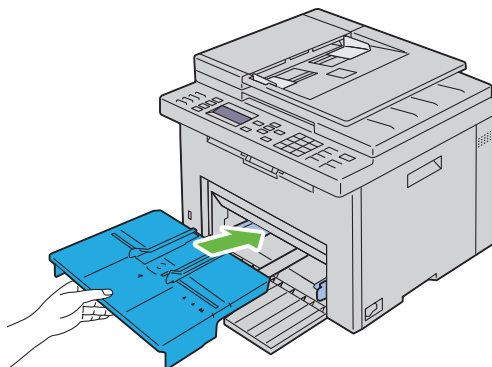

3 Vuelva a colocar la PSI en la impresora.



Eliminar atascos de papel desde la parte trasera de la impresora

-  **PRECAUCIÓN:** Antes de realizar cualquiera de los procedimientos siguientes, siga las instrucciones de seguridad de la Guía de información del producto.
 -  **PRECAUCIÓN:** Para evitar descargas eléctricas, apague siempre la impresora y desconecte el cable de alimentación del enchufe con toma de tierra antes de realizar trabajos de mantenimiento.
 -  **PRECAUCIÓN:** Para evitar quemaduras, no retire atascos de papel inmediatamente después de imprimir. El fusor alcanza temperaturas muy altas mientras se utiliza.
 -  **NOTA:** Para resolver el error que aparece en el panel del operador, deberá extraer todo el material de impresión de su trayectoria.
- 1 Accione la palanca de la cubierta trasera para abrirla.

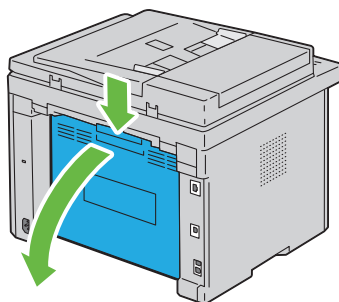

2 Levante las palancas de liberación del fusor.

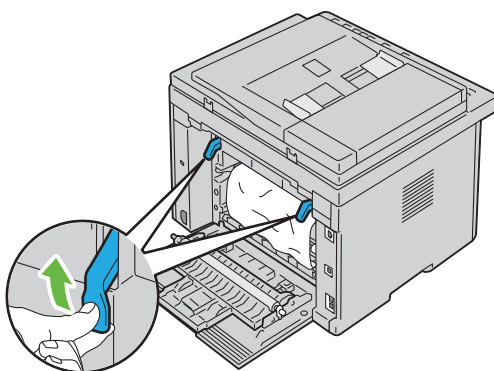

3 Retire cualquier papel atascado de la parte trasera de la impresora.

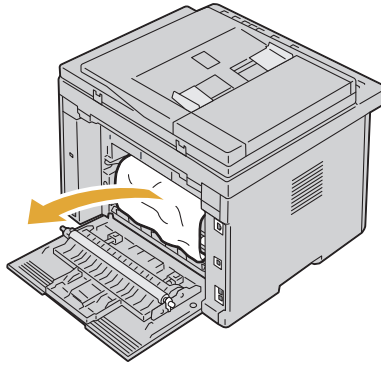



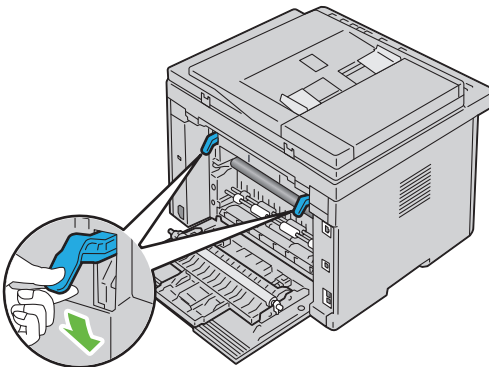

4 Baje las palancas de liberación del fusor hasta su posición original.

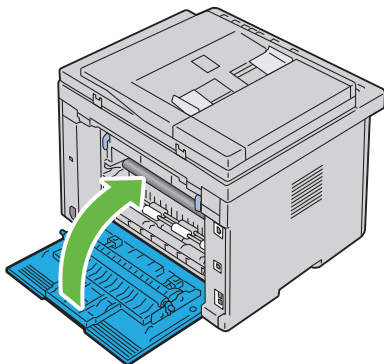

5 Cierre la cubierta trasera.



Eliminación de atascos de papel de la bandeja de salida

-  **PRECAUCIÓN:** Antes de realizar cualquiera de los procedimientos siguientes, siga las instrucciones de seguridad de la Guía de información del producto.
 -  **PRECAUCIÓN:** Para evitar descargas eléctricas, apague siempre la impresora y desconecte el cable de alimentación del enchufe con toma de tierra antes de realizar trabajos de mantenimiento.
 -  **PRECAUCIÓN:** Para evitar quemaduras, no retire atascos de papel inmediatamente después de imprimir. El fusor alcanza temperaturas muy altas mientras se utiliza.
 -  **NOTA:** Para resolver el error que aparece en el panel del operador, deberá extraer todo el material de impresión de su trayectoria.
- 1 Accione la palanca de la cubierta trasera para abrirla.

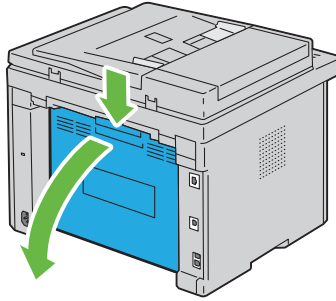

- 2 Levante las palancas de liberación del fusor.

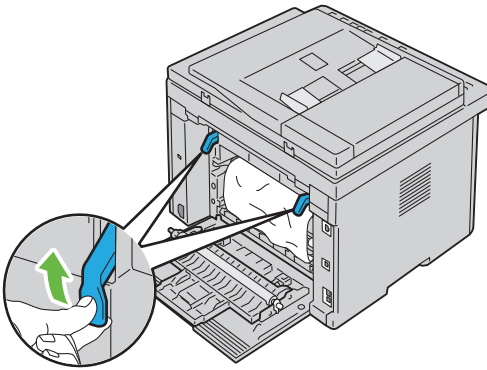

- 3 Retire cualquier papel atascado de la parte trasera de la impresora. Si no encuentra ninguna hoja en la trayectoria del papel, sitúese en la parte delantera de la impresora y compruebe la bandeja de salida.

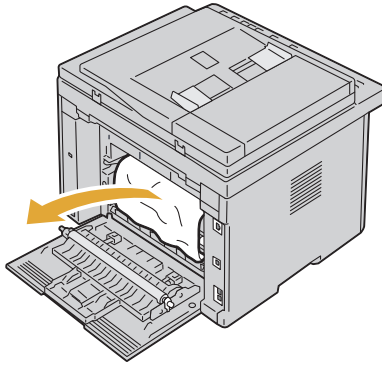

4 Levante y abra la unidad de escáner.

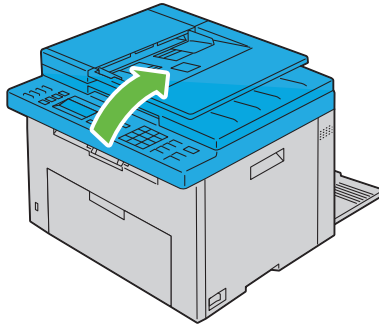

5 Retire cualquier papel que se encuentre atascado en la bandeja de salida.

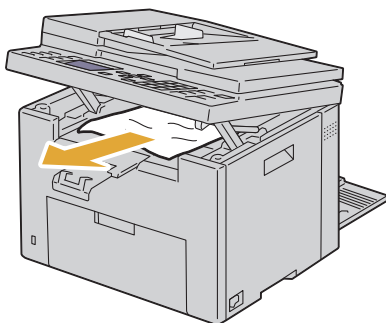

6 Baje y cierre la unidad de escáner.

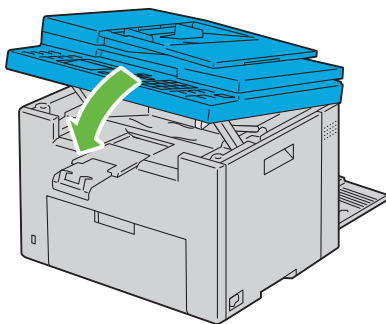

7 Baje las palancas de liberación del fusor hasta su posición original.

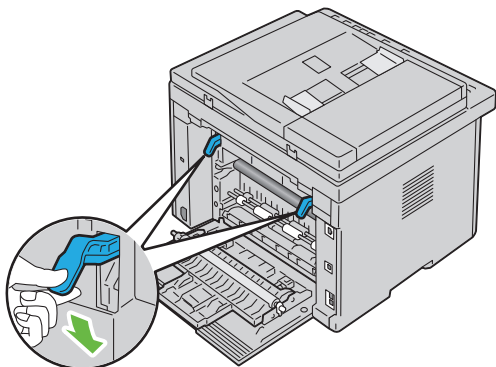

8 Cierre la cubierta trasera.

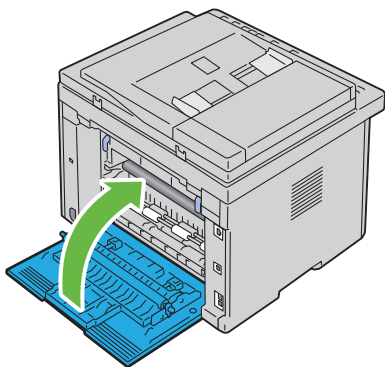

Solución de problemas

Solución de problemas

Problemas básicos de la impresora

Algunos de los problemas que presenta la impresora pueden ser fáciles de resolver. Si se produce un problema con la impresora, realice las siguientes comprobaciones:

- Que el cable de alimentación está conectado a la impresora y a un enchufe eléctrico con toma de tierra.
- Que la impresora está encendida.
- Que la toma de alimentación no está desconectada por ningún conmutador o disyuntor.
- Que los demás equipos eléctricos conectados a la toma de alimentación funcionan.
- Que si la impresora está conectada a la red mediante el cable Ethernet, no está conectado el cable USB entre la impresora y el ordenador.
- Que si está conectada mediante el cable USB, no está conectado el cable Ethernet entre la impresora y la red.

Si ha comprobado todo lo mencionado anteriormente y el problema continúa, apague la impresora, espere unos 10 segundos y vuelva a encenderla. Es una medida que, con frecuencia, soluciona el problema.

Problemas en pantalla

Problema	Solución
Una vez encendida la impresora, la pantalla del panel del operador aparece en blanco y no deja de mostrar el logotipo de DELL, o bien no se enciende la luz de fondo.	<ul style="list-style-type: none"> • Apague la impresora, espere unos 10 segundos y vuelva a encenderla. • Aparece un mensaje de auto comprobación en el panel del operador. Cuando la prueba finalice, aparecerá Listo.

Problema	Solución
Los cambios en los valores de los menús efectuados desde el panel del operador no surten efecto.	<p>Los valores definidos en el programa de software, en el controlador de impresora o en las utilidades de la impresora tienen prioridad sobre los valores definidos en el panel del operador.</p> <p>Cambie los valores de los menús desde el controlador de impresora, las utilidades de la impresora o el programa de software en lugar del panel del operador.</p>

Problemas de impresión

Problema	Solución
El trabajo no se imprime o se imprimen caracteres incorrectos.	Asegúrese de que aparece Lista en el panel del operador antes de enviar un trabajo a imprimir.
	Compruebe que hay material de impresión cargado en la impresora.
	Verifique que utiliza el controlador de impresora correcto.
	Compruebe que está utilizando el cable Ethernet o USB adecuado y que está conectado correctamente a la impresora.
	Asegúrese de seleccionar el material de impresión correcto.
	Si está utilizando un controlador de impresión diferida, compruebe que no está parado.
	Compruebe la interfaz de la impresora en el menú Menú Admin .
Determine qué interfaz del host está utilizando. Imprima una página de valores del dispositivo para comprobar que los valores actuales de la interfaz son correctos. Consulte "Impresión de la página de configuración del sistema" en la página 246 para obtener una información detallada sobre cómo imprimir una página con la configuración del dispositivo.	

Problema	Solución
Se produce alimentación inadecuada del material de impresión o alimentaciones múltiples.	Asegúrese de que el material de impresión que está utilizando cumple los requisitos de su impresora. Consulte "Tamaños de papel compatibles" en la página 211 para obtener más información.
	Aíree el material de impresión antes de colocarlo.
	Compruebe que el material de impresión está colocado correctamente.
	Asegúrese de que las guías de longitud y anchura se han ajustado correctamente.
	Compruebe que la PSI se ha insertado correctamente.
	No sobrecargue las bandejas con material de impresión.
	No fuerce el material de impresión en la bandeja prioritaria de inserción de hojas (PSI) ni el alimentador multiuso (MPF) al cargarlo. De lo contrario, podría doblarlo o arrugarlo.
	Compruebe que el material de impresión no está abarquillado.
	Cargue correctamente la cara de impresión recomendada para el tipo de material de impresión que utilice. Consulte "Colocación del material de impresión" en la página 215 para obtener más información.
	Gire o dé la vuelta al material de impresión e intente imprimir de nuevo para ver si mejora la alimentación.
	No mezcle distintos tipos de material de impresión.
	No mezcle pilas de material de impresión.
	Retire la primera y última hoja abarquillada de una pila antes de cargar el material de impresión.
Cargue las bandejas sólo cuando estén vacías.	
El sobre se arruga ligeramente después de imprimirse.	Compruebe que el sobre se coloca según se indica en "Colocación de material de impresión en el alimentador multiusos (MPF)" en la página 216 o "Colocación de material de impresión en la bandeja de inserción de hojas prioritaria (PSI)" en la página 225.

Problema	Solución
Se producen saltos de página inesperados.	Incremente el valor de Tiempo de Espera en el menú Configuraciones de la Impresora de la herramienta Dell Printer Configuration Web Tool .
El material de impresión no se apila de forma ordenada en ninguna de las bandejas de salida.	Dé la vuelta a la pila de material de impresión en la PSI y el MPF .
La impresora no imprime las páginas a doble cara.	Seleccione Encuad. Borde Corto o Encuad. Borde Largo en el menú Dúplex en la ficha Papel/Salida en el controlador de la impresora.

Problemas de calidad de impresión



NOTA: En este apartado, algunos de los procedimientos en los que se emplean Herramientas también se pueden realizar a través del panel del operador o de la herramienta **Dell Printer Configuration Web Tool**. Para obtener información sobre cómo utilizar el panel del operador o la herramienta **Dell Configuration Web Tool**, consulte "Descripción de los menús de la impresora" en la página 389 y "Dell Printer Configuration Web Tool" en la página 129.

Las impresiones salen demasiado claras

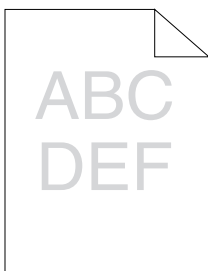

Solución	Sí	No
<p>1 Es posible que los cartuchos de tóner estén a punto de agotarse o deban cambiarse. Compruebe la cantidad de tóner que hay en cada cartucho.</p> <p>1 Compruebe el nivel de tóner en la ficha Estado del Monitor de Estado.</p> <p>2 Reemplace los cartuchos de tóner si procede.</p> <p>¿Se ha solucionado el problema?</p>	La tarea habrá finalizado.	Vaya a la solución 2.
<p>2 Compruebe que el material de impresión no está húmedo y que se utiliza el material de impresión correcto. Consulte "Tamaños de papel compatibles" en la página 211. Si no es así, utilice el material de impresión recomendado para la impresora.</p> <p>¿Se ha solucionado el problema?</p>	La tarea habrá finalizado.	Vaya a la solución 3.
<p>3 Compruebe que el ajuste de Tipo de Papel de la impresora coincide con el material de impresión cargado.</p> <p>1 En la ficha Papel/Salida en Preferencias de Impresión en el controlador de la impresora, compruebe el ajuste de Tipo de Papel.</p> <p>2 Coloque un material de impresión seco (no húmedo) y adecuado; después, haga clic en Imprimir página de prueba en Propiedades del controlador de impresión.</p> <p>¿Se ha solucionado el problema?</p>	La tarea habrá finalizado.	Póngase en contacto con Dell.

Se producen manchas de tóner, la tinta se va o se mancha la parte posterior

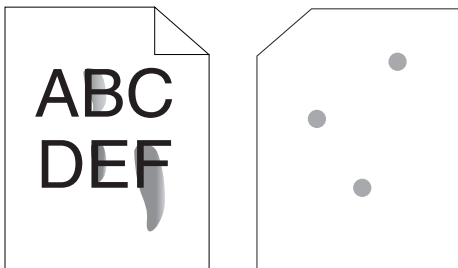

Solución	Sí	No
<p>1 Puede que la superficie del material de impresión sea irregular. Pruebe cambiando el ajuste de Tipo de Papel en el controlador de impresora. Por ejemplo, cambie el papel de normal a grueso.</p> <p>1 En la ficha Papel/Salida en Preferencias de Impresión en el controlador de la impresora, cambie el ajuste de Tipo de Papel.</p> <p>¿Se ha solucionado el problema?</p>	La tarea habrá finalizado.	Vaya a la solución 2.
<p>2 Asegúrese de utilizar el material de impresión adecuado. Consulte "Tamaños de papel compatibles" en la página 211. Si no es así, utilice el material de impresión recomendado para la impresora.</p> <p>¿Se ha solucionado el problema?</p>	La tarea habrá finalizado.	Vaya a la solución 3.
<p>3 Ajuste la temperatura del fusor.</p> <p>1 Inicie Herramientas y haga clic en la opción Ajustar fusor en la ficha Mantenimiento de la impresora.</p> <p>2 Ajuste la temperatura de fijación elevando el valor para su material de impresión.</p> <p>3 Haga clic en Aplicar nuevas configuraciones.</p> <p>4 Haga clic en cerrar para salir de Herramientas.</p> <p>¿Se ha solucionado el problema?</p>	La tarea habrá finalizado.	Póngase en contacto con Dell.

Manchas aleatorias/imágenes borrosas

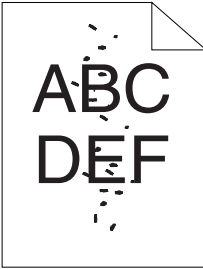

Solución	Sí	No
<p>1 Asegúrese de que los cartuchos de tóner están instalados correctamente. Consulte "Instalación de un cartucho de tóner" en la página 479.</p> <p>¿Se ha solucionado el problema?</p>	La tarea habrá finalizado.	Vaya a la solución 2.
<p>2 Si utiliza cartuchos de tóner de una marca que no sea Dell, instale nuevos cartuchos de tóner de la marca Dell.</p> <p>¿Se ha solucionado el problema?</p>	La tarea habrá finalizado.	Vaya a la solución 3.
<p>3 Limpie la unidad del fusor.</p> <p>1 Coloque una hoja de papel en el MPF y, después, imprima una imagen sólida en todo el papel.</p> <p>2 Coloque la página impresa con el lado que va a imprimirse hacia abajo y, después, imprima una hoja de papel en blanco.</p> <p>¿Se ha solucionado el problema?</p>	La tarea habrá finalizado.	Póngase en contacto con Dell.

Las hojas impresas salen completamente en blanco

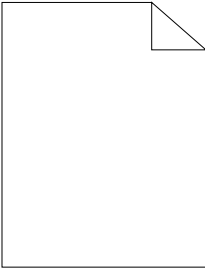

Si se da este problema, póngase en contacto con Dell.

Aparecen rayas en las hojas impresas

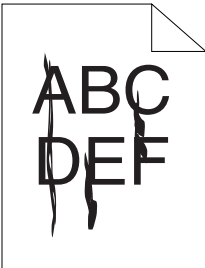

Si se da este problema, póngase en contacto con Dell.

Puntos de color inclinados

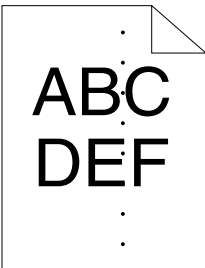

Si se da este problema, póngase en contacto con Dell.

Espacios en blanco verticales

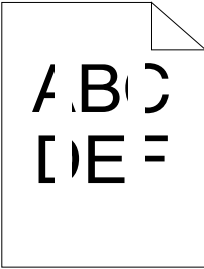

Solución	Sí	No
<p>1 Limpie el interior de la impresora y realice una prueba de impresión.</p> <p>1 Limpie el interior de la impresora con la varilla de limpieza. Consulte "Limpieza del interior de la impresora" en la página 481.</p> <p>2 Haga clic en Imprimir Página de Prueba en Propiedades del controlador de la impresora.</p> <p>¿Se ha solucionado el problema?</p>	La tarea habrá finalizado.	Póngase en contacto con Dell.

Repetición de imagen

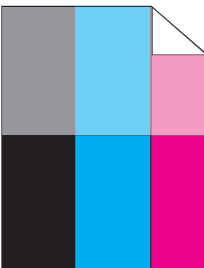

Solución	Sí	No
<p>1 Ajuste la polarización de transferencia.</p> <p>1 Inicie Herramientas y haga clic en Impresión de cuadros en la ficha Diagnóstico.</p> <p>2 Haga clic en el botón Cuadro de Configuración Fantasma.</p> <p>Se imprimirá el cuadro de configuración fantasma.</p> <p>3 Inicie Herramientas y haga clic en la opción Modo de Actualización de BTR en la ficha Mantenimiento de la impresora.</p> <p>4 Marque la casilla situada junto a Habilitado y, después, haga clic en Aplicar Nuevas Configuraciones.</p> <p>5 Haga clic en Impresión de Cuadros en la ficha Diagnóstico.</p> <p>6 Haga clic en el botón Cuadro de Configuración Fantasma.</p> <p>Se imprimirá el cuadro de configuración fantasma.</p>	<p>La tarea habrá finalizado.</p>	<p>Vaya a la solución 2.</p>
<p>¿Se ha solucionado el problema?</p>		
<p>2 Puede que la superficie del material de impresión sea irregular. Pruebe cambiando el ajuste de Tipo de Papel en el controlador de impresora. Por ejemplo, cambie el papel de normal a grueso.</p> <p>1 En la ficha Papel/Salida en Preferencias de Impresión del controlador de la impresora, cambie el ajuste de Tipo de Papel.</p>	<p>La tarea habrá finalizado.</p>	<p>Vaya a la solución 3.</p>
<p>¿Se ha solucionado el problema?</p>		

Solución	Sí	No
<p>3 Ajuste la temperatura del fusor.</p> <p>1 Inicie Herramientas y haga clic en la opción Ajustar fusor en la ficha Mantenimiento de la impresora.</p> <p>2 Ajuste la temperatura de fijación elevando el valor para su material de impresión.</p> <p>3 Haga clic en Aplicar nuevas configuraciones.</p> <p>4 Haga clic en cerrar para salir de Herramientas.</p> <p>¿Se ha solucionado el problema?</p>	La tarea habrá finalizado.	Vaya a la solución 4.
<p>4 Si utiliza material de impresión no recomendado, utilice el material de impresión recomendado para la impresora.</p> <p>¿Se ha solucionado el problema?</p>	La tarea habrá finalizado.	Póngase en contacto con Dell.

Niebla



Solución	Sí	No
<p>1 ¿ Toda la página se imprime demasiado clara?</p>	Póngase en contacto con Dell.	Vaya a la solución 2.
<p>2 Inicie Limpiar revelador.</p> <p>1 Inicie Herramientas y haga clic en Limpiar revelador en la ficha Diagnóstico.</p> <p>2 Haga clic en el botón Iniciar.</p> <p>¿Se ha solucionado el problema?</p>	La tarea habrá finalizado.	Póngase en contacto con Dell.

Granulado

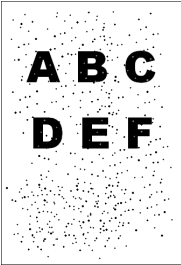

Solución	Sí	No
<p>1 Si la impresora está instalada en un lugar a gran altura, ajuste la altitud del lugar.</p> <p>1 Inicie Herramientas y haga clic en la opción Ajustar Altitud en la ficha Mantenimiento de la impresora.</p> <p>2 Seleccione el valor próximo a la altitud del lugar donde está instalada la impresora.</p> <p>¿Se ha solucionado el problema?</p>	La tarea habrá finalizado.	Póngase en contacto con Dell.

Rayas en diagonal

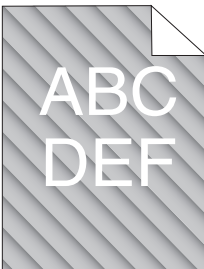

Solución	Sí	No
<p>1 Es posible que los cartuchos de tóner estén a punto de agotarse o deban cambiarse. Compruebe la cantidad de tóner que hay en cada cartucho.</p> <p>1 Compruebe el nivel de tóner en la ficha Estado del Monitor de Estado.</p> <p>2 Reemplace los cartuchos de tóner si procede.</p> <p>¿Se ha solucionado el problema?</p>	<p>La tarea habrá finalizado.</p>	<p>Póngase en contacto con Dell.</p>
<p>2 Inicie Limpiar revelador.</p> <p>1 Inicie Herramientas y haga clic en Limpiar revelador en la ficha Diagnóstico.</p> <p>2 Haga clic en el botón Iniciar.</p> <p>¿Se ha solucionado el problema?</p>	<p>La tarea habrá finalizado.</p>	<p>Póngase en contacto con Dell.</p>

Papel arrugado/sucio

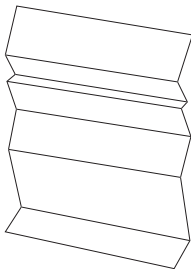

Solución	Sí	No
1 Asegúrese de utilizar el material de impresión adecuado. Consulte "Tamaños de papel compatibles" en la página 211 e "Instrucciones sobre el material de impresión" en la página 203. Si no es así, utilice el material de impresión recomendado para la impresora. ¿Se ha solucionado el problema?	La tarea habrá finalizado.	Si imprime en un sobre, vaya a la solución 2. Si imprime en un material de impresión que no sean sobres, póngase en contacto con Dell.
2 Compruebe la arruga. ¿Se encuentra la arruga a menos de 30 mm de los cuatro bordes del sobre?	Este tipo de arruga se considera normal. Su impresora no está defectuosa.	Si el sobre tiene 220 mm o más (C5 o Envelope#10), vaya a la solución 3a. Si el sobre tiene una longitud inferior a 220 mm (Monarch o DL), vaya a la solución 3b.
3a ¿El sobre tiene la solapa en el borde largo?	El sobre es de tipo Envelope#10. Vaya a 4b.	El sobre es C5. Vaya a la solución 4a.
3b Cargue el sobre con el borde largo hacia delante en el MPF, con la solapa abierta y hacia arriba. Si desea más detalles, consulte "Cuando se coloque Sobre#10, DL o Monarch" en la página 222. ¿Se ha solucionado el problema?	La tarea habrá finalizado.	Vaya a la solución 4b.

Solución	Sí	No
4a Cargue el sobre en el MPF con la solapa abierta y hacia arriba. Si desea más detalles, consulte "Cuando se coloque C5" en la página 222. ¿Se ha solucionado el problema?	La tarea habrá finalizado.	Póngase en contacto con Dell.
4b Use un sobre de tamaño diferente. ¿Se ha solucionado el problema?	La tarea habrá finalizado.	Póngase en contacto con Dell.

El margen superior es incorrecto

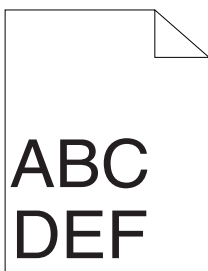

Solución	Sí	No
1 Asegúrese de que los márgenes se han definido correctamente en la aplicación utilizada. ¿Se ha solucionado el problema?	La tarea habrá finalizado.	Póngase en contacto con Dell.

El registro de color está desalineado

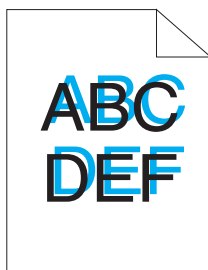

Solución	Sí	No
<p>1 Ejecute el ajuste de registro de color automático.</p> <p>1 Inicie Herramientas y haga clic en Ajuste de registro de color en la ficha Mantenimiento de la impresora.</p> <p>2 Haga clic en el botón Iniciar junto a Corrección Auto.</p> <p>¿Se ha solucionado el problema?</p>	La tarea habrá finalizado.	Vaya a la solución 2.
<p>2 Limpie el sensor CTD.</p> <p>1 Limpie el sensor CTD. Consulte "Limpieza del sensor de densidad de color del tóner (CTD)" en la página 485.</p> <p>2 Inicie Herramientas y haga clic en Ajuste de registro de color en la ficha Mantenimiento de la impresora.</p> <p>3 Haga clic en el botón Iniciar junto a Corrección Auto.</p> <p>¿Se ha solucionado el problema?</p>	La tarea habrá finalizado.	Vaya a la solución 3.
<p>3 Imprima el cuadro de registro de color y corrija de forma manual el registro de color.</p> <p>1 Haga clic en Ajuste de registro de color en la ficha Mantenimiento de la impresora.</p> <p>2 Haga clic en el botón Inicio al lado de Imprimir Cuadro Registro Color. Se imprimirá el cuadro de registro de color.</p> <p>3 Ajuste hasta que todas las líneas rectas estén a 0. Para más información, consulte "Ajuste del registro de color" en la página 486.</p> <p>4 Haga clic en el botón Aplicar nuevas configuraciones.</p> <p>5 Haga clic en el botón Iniciar situado junto a Imprimir cuadro de registro del color para imprimir de nuevo el cuadro de registro de color.</p> <p>¿Se ha solucionado el problema?</p>	La tarea habrá finalizado.	Póngase en contacto con Dell.

Papel de superficie irregular o desigual

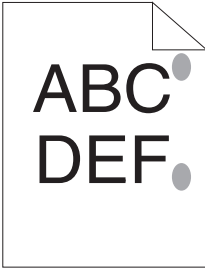

Solución	Sí	No
1 Limpie la unidad del fusor. 1 Coloque una hoja de papel en el MPF y, después, imprima una imagen sólida en todo el papel. 2 Coloque la página impresa con el lado que va a imprimirse hacia abajo y, después, imprima una hoja de papel en blanco. ¿Se ha solucionado el problema?	La tarea habrá finalizado.	Póngase en contacto con Dell.

Atasco



NOTA: En este apartado, algunos de los procedimientos en los que se emplean Herramientas también se pueden realizar a través del panel del operador o de la herramienta Dell Printer Configuration Web Tool. Para obtener información sobre cómo utilizar el panel del operador o la herramienta Dell Configuration Web Tool, consulte "Descripción de los menús de la impresora" en la página 389 y "Dell Printer Configuration Web Tool" en la página 129.

Atasco por alimentación inadecuada

Solución	Sí	No
<p>1 Retire el papel de la PSI y, a continuación, compruebe que las hojas estén correctamente insertadas en el MPF.</p> <p>¿Se ha solucionado el problema?</p>	La tarea habrá finalizado.	<p>Tome la medida correspondiente al tipo de material de impresión utilizado:</p> <ul style="list-style-type: none"> • Grueso – 2a • Fino – 2b • Sobre - 2c <p>Si se realiza una impresión a dos caras manual, vaya a la solución 2d.</p> <p>Si utiliza un papel distinto de los anteriores o si no realiza impresión a dos caras, vaya a la solución 2e.</p>
<p>2a Utilice papel grueso de 216 g/m² o menos.</p> <p>¿Se ha solucionado el problema?</p>	La tarea habrá finalizado.	Vaya a la solución 3a.
<p>2b Utilice papel fino de 60 g/m² o más.</p> <p>¿Se ha solucionado el problema?</p>	La tarea habrá finalizado.	Vaya a la solución 3a.
<p>2c Compruebe que el sobre esté bien cargado en el MPF, como se indica en "Colocación de sobres en el alimentador multiusos (MPF)" en la página 221.</p> <p>¿Se ha solucionado el problema?</p>	La tarea habrá finalizado.	Vaya a la solución 3b.

Solución	Sí	No
2d Compruebe que el material de impresión no está abarquillado. ¿Se ha solucionado el problema?	La tarea habrá finalizado.	Vaya a la solución 3a.
2e ¿Está el material de impresión húmedo?	Vaya a la solución 3c.	Vaya a la solución 3a.
3a Airee el material de impresión. ¿Se ha solucionado el problema?	La tarea habrá finalizado.	Vaya a la solución 3b.
3b Si el sobre está deformado, corríjalo o use otro sobre. ¿Se ha solucionado el problema?	La tarea habrá finalizado.	Vaya a la solución 3a.
3c Dé la vuelta al material de impresión. ¿Se ha solucionado el problema?	La tarea habrá finalizado.	Vaya a la solución 4.
4 Utilice material de impresión que no esté húmedo. ¿Se ha solucionado el problema?	La tarea habrá finalizado.	Póngase en contacto con Dell.

Atasco por alimentación múltiple

Solución	Sí	No
1 Retire el papel de la PSI y, a continuación, compruebe que las hojas estén correctamente insertadas en el MPF. ¿Se ha solucionado el problema?	La tarea habrá finalizado.	Vaya a la solución 2.
2 ¿Está el material de impresión húmedo?	Vaya a la solución 3a.	Vaya a la solución 3b.
3a Utilice material de impresión que no esté húmedo. ¿Se ha solucionado el problema?	La tarea habrá finalizado.	Vaya a la solución 3b.
3b Airee el material de impresión. ¿Se ha solucionado el problema?	La tarea habrá finalizado.	Póngase en contacto con Dell.

Si se cancela el escaneado en curso de múltiples documentos, se produce un atasco de papel en el ADF.

Solución	Sí	No
1 Elimine el atasco. Consulte "Eliminación de atascos de papel en el ADF" en la página 497. ¿Se ha solucionado el problema?	La tarea habrá finalizado.	Póngase en contacto con Dell.



Problema con la copiadora

Problema	Solución
No se puede copiar un documento cargado en el ADF.	Compruebe que la tapa del ADF esté bien cerrada.

Problemas con el fax

Problema	Solución
La impresora no funciona, no aparece nada en la pantalla y los botones no responden.	Desenchufe el cable de alimentación y vuelva a enchufarlo. Compruebe que el enchufe tenga corriente.
No suena el tono de marcado.	Compruebe que la línea de teléfono esté bien conectada. Consulte "Conexión de la línea telefónica" en la página 48. Compruebe que la toma telefónica de la pared funciona correctamente conectando otro teléfono.
Los números almacenados en la memoria no se marcan correctamente.	Compruebe que los números están almacenados correctamente en la memoria. Imprima una lista de libretas de direcciones.

Problema	Solución
El documento no se introduce en la impresora.	<p>Compruebe que el documento no está arrugado y que lo está colocando correctamente. Compruebe que el documento tenga el tamaño adecuado y que no sea demasiado grueso o fino.</p> <p>Compruebe que la tapa del ADF esté bien cerrada.</p>
Los faxes no se reciben automáticamente.	<p>Debe estar seleccionado el modo FAX.</p> <p>Compruebe que hay papel en la PSI o en el MPF.</p> <p>Compruebe si la pantalla indica Memoria llena.</p>
La impresora no envía faxes.	<p>Debe mostrarse Enviando en la pantalla.</p> <p>Compruebe el otro fax al que está enviando para ver si puede recibir su fax.</p>
El fax entrante tiene espacios en blanco o se recibe con mala calidad.	<p>El aparato de fax que le envía el fax puede estar averiado.</p> <p>Si la línea telefónica es ruidosa, puede provocar errores de línea.</p> <p>Compruebe su impresora haciendo una copia.</p> <p>El cartucho de tóner podría estar vacío. Sustituya el cartucho de tóner. Si desea más detalles, consulte "Sustitución de los cartuchos de tóner" en la página 477.</p>
Algunas de las palabras de un fax entrante están estiradas.	El aparato de fax que le envía el fax tuvo un atasco temporal.
Hay líneas en los documentos que envía.	Compruebe si el cristal del escáner tiene marcas y límpielo. Consulte "Limpieza del escáner" en la página 490.
La impresora marca un número, pero falla la conexión con el otro aparato de fax.	El otro aparato de fax puede estar apagado, sin papel o no poder responder a llamadas entrantes. Hable con el operador del otro aparato y pídale que solucione el problema.
Los documentos no se almacenan en la memoria.	Tal vez no haya suficiente memoria para almacenar el documento. Si la pantalla muestra un mensaje de Memoria llena, elimine de la memoria cualquier documento que ya no necesite y, después, restablezca el documento o espere a que finalice el trabajo en curso (por ejemplo, transmisión o recepción de fax).

Problema	Solución
Aparecen áreas en blanco en la parte inferior de cada página o en otras páginas, con una pequeña franja de texto en la parte superior.	Puede haber seleccionado la configuración de papel incorrecta en la configuración de las opciones del usuario. Consulte "Instrucciones sobre el material de impresión" en la página 203.
La impresora no envía ni recibe faxes.	Asegúrese de que el código de país está bien configurado en  (Menú) → Sistema → Menú Admin → Configuración del fax → País. Compruebe que la línea de teléfono esté bien conectada. Consulte "Conexión de la línea telefónica" en la página 48.
Se producen frecuentes errores durante la transmisión o recepción de fax.	Reduzca la velocidad del módem en  (Menú) → Sistema → Menú Admin → Configuración de fax → Velocidad del módem.

Problemas de escaneo

Problema	Solución
El escáner no funciona.	<p>Asegúrese de que ha colocado la cara que desea escanear hacia abajo sobre el cristal del alimentador de documentos o mirando hacia arriba si es en el ADF.</p> <p>Tal vez no haya suficiente memoria disponible para alojar el documento que desea escanear. Pruebe la función de escaneado previo para ver si funciona. Pruebe a bajar la resolución de escaneado.</p> <p>Compruebe que el cable USB se ha conectado correctamente.</p> <p>Asegúrese de que el cable USB no está defectuoso. Cambie el cable por uno que no esté defectuoso. En caso necesario, sustituya el cable.</p> <p>Compruebe que el escáner esté bien configurado. Compruebe la aplicación que desea usar para verificar que el documento escaneado se envíe al puerto correcto.</p>
La impresora escanea muy despacio.	<p>Los gráficos se escanean más despacio que el texto cuando se usan las funciones Escanear a Correo electrónico o Escanear a red.</p> <p>La velocidad de comunicación se ralentiza en el modo de escaneado debido a la gran cantidad de memoria necesaria para analizar y reproducir la imagen escaneada.</p> <p>Escanear imágenes a alta resolución requiere más tiempo que escanear a baja resolución.</p>

Problema	Solución
Se produce una alimentación incorrecta o una alimentación múltiple en el alimentador automático de documentos (ADF).	<p>Compruebe que el tipo de papel del documento cumple con las especificaciones de la impresora. Consulte "Tipos de papel compatibles" en la página 212 para obtener más información.</p> <p>Compruebe si el documento está bien colocado en el ADF.</p> <p>Compruebe que las guías del documento estén bien ajustadas.</p> <p>Compruebe que el número de páginas del documento no exceda la capacidad máxima del ADF.</p> <p>Compruebe que el documento no esté abarquillado.</p> <p>Airee bien el documento antes de cargarlo en el ADF.</p>
Aparecen franjas verticales en el documento resultante cuando se escanea mediante el ADF.	<p>Limpie el cristal del ADF.</p> <p>Consulte "Limpieza del escáner" en la página 490.</p>
Aparece una mancha siempre en el mismo lugar en los documentos resultantes al escanearlos mediante el cristal de exposición.	<p>Limpie el cristal de documentos.</p> <p>Consulte "Limpieza del escáner" en la página 490.</p>
Las imágenes están torcidas.	<p>Compruebe que el documento se ha colocado recto en el ADF o en el cristal de exposición.</p>
Las líneas diagonales aparecen dentadas al escanearlas con el ADF.	<p>Si el documento usa un material de impresión grueso, pruebe a escanearlo desde el cristal de documentos.</p>

Problema	Solución
La impresora no transfiere correctamente los datos del escaneado a un destino especificado mediante las funciones Escanear a correo electrónico o Escanear a red.	<p>Compruebe si se han definido correctamente los siguientes ajustes en Dell Printer Configuration Web Tool.</p> <p>Escanear a red</p> <p>Compruebe los siguientes ajustes en Libreta de direcciones → Dirección de servidor:</p> <ul style="list-style-type: none"> • Dirección de servidor • Nombre compartido • Ruta del servidor • Nombre de inicio de sesión • Contrña inic ses <p>Escanear a correo electrónico</p> <p>Compruebe los siguientes ajustes en Libreta de direcciones → Fax/e-mail:</p> <ul style="list-style-type: none"> • Dirección de e-mail
No se puede escanear usando WIA en un ordenador con Windows Server 2003.	<p>Habilite WIA en el ordenador.</p> <p>Para habilitar WIA:</p> <ol style="list-style-type: none"> 1 Haga clic en Inicio, seleccione Herramientas administrativas y, después, haga clic en Servicios. 2 Haga clic con el botón derecho en Windows Image Acquisition (WIA) y, después, haga clic en Iniciar.
No se puede escanear mediante TWAIN o WIA en un ordenador con Windows Server 2008 o Windows Server 2008 R2.	<p>Instale la función Desktop Experience en el ordenador.</p> <p>Para instalar Desktop Experience:</p> <ol style="list-style-type: none"> 1 Haga clic en Inicio, seleccione Herramientas administrativas y, después, haga clic en Administración del Servidor. 2 En Resumen de Características, haga clic en Añadir Características. 3 Seleccione la casilla Desktop Experience, haga clic en Siguiente y, después, en Instalar. 4 Reinicie el equipo.

Problemas con el controlador del escáner/ utilidad de impresora

Problema	Solución
Imposible recuperar los datos de la libreta de direcciones de la impresora en el Editor de la libreta de direcciones.	Compruebe que el ordenador y la impresora estén bien conectados con el cable USB.
	Asegúrese de que la impresora está encendida.
	Compruebe que el controlador de impresora se ha instalado en el equipo. (El Editor de la libreta de direcciones recupera los datos de la libreta de direcciones a través del controlador de impresora.)
El controlador TWAIN no puede conectarse con la impresora.	Compruebe que el ordenador y la impresora estén bien conectados con el cable USB.
	Compruebe que la impresora esté encendida. Si la impresora está encendida, reiníciela; para ello, apáguela y vuelva a encenderla.
	Si está ejecutándose una aplicación de escaneado, cierre la aplicación, reiníciela y, después, intente escanear de nuevo.
El controlador del escáner no se ha registrado en su ordenador y no es posible acceder al mismo desde el Administrador de BotónEscan.	Instale el controlador del escáner. Si el controlador está instalado, desinstálelo y vuelva a instalarlo.
Error al escanear su documento en la impresora mediante el Administrador BotónEscan.	Compruebe que el ordenador y la impresora estén bien conectados con el cable USB.
	Compruebe que la impresora esté encendida. Si la impresora está encendida, reiníciela; para ello, apáguela y vuelva a encenderla.
	Si está ejecutándose una aplicación de escaneado, cierre la aplicación, reiníciela y, después, intente escanear de nuevo.

Problema	Solución
Error al crear un archivo de imagen mediante el Administrador de BotónEscan.	Compruebe que hay suficiente espacio en el disco duro. Desinstale Administrador de BotónEscan del equipo y vuelva a instalarlo de nuevo.
Error al inicializar el Administrador de BotónEscan.	Desinstale Administrador de BotónEscan del equipo y vuelva a instalarlo de nuevo.
Error al ejecutar el Administrador de BotónEscan.	Desinstale Administrador de BotónEscan del equipo y vuelva a instalarlo de nuevo.
Se ha producido un error inesperado en el Administrador de BotónEscan.	Desinstale Administrador de BotónEscan del equipo y vuelva a instalarlo de nuevo.

Otros problemas

Problema	Solución
Se ha producido condensación en el interior de la impresora.	Esto normalmente sucede varias horas después de calentar una habitación en invierno, o cuando la impresora está funcionando en un lugar donde la humedad relativa alcanza el 85% o más. Regule la humedad o coloque la impresora en un entorno adecuado.
No se muestra ningún archivo en el panel del operador cuando selecciona un archivo mediante la función de impresión desde una memoria USB.	Compruebe que hay archivos con formatos de archivo compatibles (PDF, TIFF o JPEG) en la memoria USB. Si el archivo en cuestión está dentro de muchas subcarpetas en la memoria USB, muévelo al directorio raíz del dispositivo con el equipo. Acorte el nombre del archivo en la memoria USB con el equipo e intente imprimirlo de nuevo.

Cómo ponerse en contacto con el servicio de asistencia técnica

Cuando solicite asistencia técnica para la impresora, tenga preparada la descripción del problema que se ha producido o del mensaje de error de la pantalla.

Necesitará conocer el modelo y el número de serie de la impresora. Consulte la etiqueta situada en el interior de la puerta lateral de la impresora.

Apéndice

Apéndice

Política de asistencia técnica de Dell

La asistencia técnica dirigida por un técnico requiere la cooperación y participación del cliente en el proceso de solución de problemas y proporciona ayuda para restaurar el sistema operativo, el programa de software y los controladores de hardware a su configuración predeterminada original tal como los distribuyó Dell, así como para verificar la funcionalidad adecuada de la impresora y todo el hardware instalado por Dell. Además de esta asistencia técnica dirigida por un técnico, en el sitio Web de asistencia de Dell podrá disponer de asistencia técnica en línea. Se pueden adquirir opciones adicionales de asistencia técnica.

Dell ofrece asistencia técnica limitada para la impresora y cualquier software y periférico instalado por Dell. La asistencia para software y periféricos de terceros la proporciona el fabricante original, incluidos los adquiridos y/o instalados mediante Software & Peripherals (DellWare), ReadyWare y Custom Factory Integration (CFI/DellPlus).

Servicios en línea

Podrá obtener información sobre los productos y servicios de Dell en los sitios Web siguientes:

www.dell.com

www.dell.com/ap (sólo para países de Asia/Pacífico)

www.dell.com/jp (solo para Japón)

www.euro.dell.com (sólo para Europa)

www.dell.com/la (sólo para países de Latinoamérica y el Caribe)

www.dell.ca (sólo para Canadá)

Podrá acceder al Servicio de Asistencia de Dell a través de los sitios Web y direcciones de correo electrónico siguientes:

- Sitios Web de asistencia de Dell

support.dell.com

support.euro.dell.com (sólo para Europa)

- Direcciones de correo electrónico del Servicio de Asistencia de Dell:

mobile_support@us.dell.com

support@us.dell.com

la-techsupport@dell.com (sólo para países de Latinoamérica y el Caribe)

apsupport@dell.com (sólo para países de Asia/Pacífico)

- Direcciones de correo electrónico de Marketing y Ventas de Dell:

apmarketing@dell.com (sólo para países de Asia/Pacífico)

sales_canada@dell.com (sólo para Canadá)

- Protocolo de transferencia de archivos (FTP) anónimo:

ftp.dell.com

Conéctese como usuario: `anonymous` y utilice su dirección de e-mail como contraseña.

Garantía y política de devolución

Dell Computer Corporation ("Dell") fabrica sus productos de hardware a partir de piezas y componentes que son nuevos o equivalentes a nuevos según las prácticas habituales del sector. Para obtener información sobre la garantía de Dell para su impresora, consulte support.dell.com.

Información de reciclado

Se recomienda que los clientes se deshagan de sus impresoras, monitores, hardware informático y demás periféricos usados respetando el medio ambiente. Entre los potenciales métodos se incluyen la reutilización de piezas o productos completos y el reciclaje de productos, componentes y/o materiales.

Para obtener información específica sobre los programas mundiales de reciclaje de Dell, consulte www.dell.com/recyclingworldwide.

Cómo ponerse en contacto con Dell

Para los clientes de los Estados Unidos, llame al 800-WWW-Dell (800-999-3355).



NOTA: Si no dispone de una conexión a Internet activa, podrá encontrar información de contacto en la factura de compra, en el recibo del embalaje, en la nota de entrega o en el catálogo de Dell.

Dell ofrece varias opciones de asistencia y servicio tanto online como por teléfono. La disponibilidad varía en función del país y el producto, por lo que algunos servicios podrían no encontrarse disponibles en su zona. Para ponerse en contacto con Dell por cuestiones relacionadas con ventas, asistencia técnica o servicio al cliente:

- 1 Visite support.dell.com.
- 2 Verifique su país o región en el menú desplegable **Choose A Country/Region** (Seleccione un país o una región) de la parte inferior de la página.
- 3 Haga clic en **Contact Us** (Contáctenos) en el lado izquierdo de la página.
- 4 Seleccione el vínculo de servicio o asistencia adecuado en función de sus necesidades.
- 5 Elija el método de contacto con Dell más apropiado para usted.

Índice

Numerics

100Base-TX Full-Duplex, 179

100Base-TX Half-Duplex, 179

10Base-T Full-Duplex, 179

10Base-T Half-Duplex, 179

A

A4, 211

A5, 211

Acerca de la impresora, 33

Actividad del fax, 152, 165, 316,
405, 422

Actualización de software, 444

Actualizar BTR, 432

Actualizar tóner, 168, 432

Ad-Hoc, 180

Administrador BotónEscan, 447

Adquisición de imágenes de
Windows (WIA), 273

Ahorro de suministros, 475

Aj fecha, 154

Aj recep segura, 148, 159

Aj. reg. auto., 431

Ajust. reg color, 432

Ajustar altitud, 153, 168, 368,
434

Ajustar bloqueo de panel, 148

Ajustar BTR, 153, 166, 364, 429

Ajustar fusor, 153, 166, 365, 430

Ajustar hora, 154

Ajuste de registro
automático, 153, 167

Ajuste del registro de color, 167,
486

Ajustes de copia, 149

Ajustes de registro, 366

Alerta de e-mail, 132, 138, 179,
185, 412

Alimentador automático de
documentos (ADF), 33, 36

Alimentador multiusos
(MPF), 33, 497

Almacenamiento, 467

Almacenamiento de
consumibles, 476

Almacenamiento del material de
impresión, 211, 243, 476

Altitud, 467

Anfitrión I/F, 145-146

Apéndice, 547

Aplicar nueva configuración, 139

- Apuntar e imprimir, 113
- Asistencia
 - Cómo ponerse en contacto con Dell, 549
- Asistente de Encendido, 428
- Atasco, 531
- Autenticar Trap Error, 190
- Auto Exposure (Exposición automática), 148, 150, 159, 161, 261, 392, 398
- Auto restablecer, 146, 156, 424
- Ayuda en línea, 133, 138

- B**
- B5, 211
- Balance de color, 393
- Balance de color de copia, 149, 159
- Bandeja 1 tamaño del papel, 154
- Bandeja 1 tamaño personal - X, 154
- Bandeja 1 tamaño personal - Y, 154
- Bandeja 1 tipo de papel, 154
- Bandeja de inserción de hojas prioritaria (PSI), 33
- Bandeja de salida, 143
- Bandeja de salida de los documentos, 33
- Bandeja del alimentador de documentos, 33, 36
- Bloqueo del panel, 435, 438
- Bloqueo del servicio de copia activado, 148, 158
- Bloqueo del servicio de escaneado activado, 148, 158
- Bloqueo del servicio de fax activado, 148, 158
- Bonjour (mDNS), 174, 179
- Botón AC (Borrar todo), 238, 449
- Botón Atrás, 238, 449
- Botón Cancelar, 238, 449
- Botón Color def., 396
- Botón Contactos, 238
- Botón Copiar, 237
- Botón de marcado con una pulsación, 237
- Botón Escaneado, 239
- Botón Fax, 237
- Botón Inicio, 238, 449
- Botón Marcado rápido, 238
- Botón Menú, 239, 449
- Botón Modo de color, 238
- Botón Rellamada/pausa, 238
- Botón Retroceso, 238, 449
- Búsqueda de información, 25

C

C5, 211

Cabecera de fax, 151, 164, 315,
417

Cable, 467

Calidad de enlace, 172, 180

Canal de enlace, 172, 180

Cancelación de una
impresión, 244
Desde el equipo, 245

Candado Kensington, 37

Capacidad de memoria, 144

Características de conexión, 43,
468

Características de la
impresora, 465

Características del producto, 29

Carta, 211

CCP, 205

CD Controladores y
utilidades, 25

Cinta de transferencia, 34

Clave de transmisión, 172

Cliente FTP, 175

Cliente SMB, 176

Código de servicio, 27

Código express, 429

Colocación de material de
impresión en el alimentador
multiusos (MPF), 59, 216

Colocación de material de
impresión en la bandeja de
inserción de hojas prioritaria
(PSI), 66, 225

Colocación de papel con
membrete, 207, 224, 231

Colocación de sobres, 221

Colocación del material de
impresión, 215
MPF, 216
PSI, 225

Colocación del papel, 59

Color, 148, 150, 159, 161, 255,
389, 395

Cómo elegir el papel
perforado, 208

Cómo evitar los atascos, 243, 495

Cómo ponerse en contacto con el
servicio de asistencia
técnica, 542

Compatibilidad con sistemas
operativos, 465

Compatibilidad MIB, 466

Compresión de imagen, 150,
161, 399

Con/Fax rec. auto, 314, 414

Conexión a la pared, 34, 44, 48,
468

Conexión al teléfono, 34, 44, 48,
468

Conexión de la impresora, 43

Config retrans, 420

Configuración, 475

Configuración de Alerta de e-mail, 129, 177, 188

Configuración de entorno del navegador web, 133

Configuración de la bandeja, 132, 138, 154, 201, 355, 402

Configuración de la conexión en red, 75

Configuración de la conexión inalámbrica, 87

Configuración de la fecha y hora, 310

Configuración de la ID de la impresora, 309

Configuración de la impresora, 131, 138, 146, 155

Configuración de reenvío, 315

Configuración del fax, 150, 162, 358, 381, 412

Configuración del menú, 146, 350

Configuración del país, 308

Configuración del panel, 155, 405

Configuración del puerto, 174, 178

Configuración del reloj, 154, 170

Configuración del servidor de impresión, 132, 138, 171, 177

Configuración del sistema, 146, 155, 178, 360, 404

Configuración fax basura, 151, 164, 315, 383, 416

Configuración inalámbrica, 172, 180, 407

Configuración segura, 148, 157, 434

Configuración USB
Puerto USB, 437

Configuraciones de seguridad, 181

Configuraciones de servidor de e-mail, 176, 187

Configuraciones EWS, 178

Configuraciones TCP/IP, 173, 183, 354, 370

Consola de Monitoreo de Estado, 443

Contador de páginas de la impresora, 192

Contestador/Fax, 163

Contraseña del administrador, 191

Contraseña nueva, 158

Controlador, 25

Controladores de impresora (Macintosh)
Instalación de los controladores de impresora, 121

Corriente eléctrica, 465

Cristal de documentos, 36, 491
Cristal del ADF, 491
Cuadro del registro de color, 488
Cuadro derecho, 138
Cuadro izquierdo, 137
Cuadro superior, 136
Cubierta, 143
Cubierta blanca de documentos, 491
Cubierta de acceso al tóner, 33
Cubierta del ADF, 34, 36, 497
Cubierta Frontal, 33, 497
Cubierta trasera, 34, 497

D

Definir las opciones de copia, 254
Dell Printer Configuration Web Tool, 129, 133
Formato de presentación de la página, 136
Densidad del papel, 153, 165, 364, 429
DERECHOS LIMITADOS DEL GOBIERNO DE ESTADOS UNIDOS, 22
Descartar tamaño, 152, 165, 316, 421
Detalles, 144
Determinación de valores, 488

DHCP, 174, 184
Diagrama de configuración, 26
Difusión del fax, 152, 165, 316, 422
Dimensiones, 466
Dirección de pasarela, 173, 183
Dirección de servidor, 199
Dirección IP, 137, 173, 183
Dirección MAC, 172, 180
DL, 211
DL BLP, 211
DNS, 174, 184
DRPD, 163

E

ECM, 152, 165, 316, 421
Editar campo De, 437
Editor de la libreta de direcciones, 446
Ejecutivo, 212
Elemento de menú, 140
Eliminación de atasco, 495
en el ADF, 497
Eliminación de atasco de papel
Desde la bandeja de salida, 507
Desde la parte delantera de la impresora, 502
Desde la parte trasera de la impresora, 504

en el ADF, 497
Emulaciones, 466
En orden, 149, 160, 255, 390
Encapado, 153, 166-167,
365-366, 430-431
Encriptado, 172, 181
Entorno, 467
Entrada de papel, 34
Envelope #10, 211
Envío automático de un fax, 323
Envío de un documento a
imprimir, 243
Envío de un fax, 319
Envío manual de un fax, 324
Escanear a PC, 190
Escanear a red, 150, 161, 395
Establecer contraseña, 132, 138,
191
Estado de la impresora, 131, 138,
143
Estado de los suministros de la
impresora, 475
Estado de trabajo, 145
Estado del puerto, 175, 179
Estado previo a la instalación del
controlador de la
impresora, 69
Ethernet, 171, 179, 468
Etiqu. servicio, 27, 429

Etiqueta, 153, 166-167, 209,
365-366, 430-431
EWS, 374, 412
Extensión de la bandeja de
salida, 235
Extensión del MPF, 33
Extracción de los cartuchos de
tónor, 477

F

Fax directo, 327
Fax recep auto, 314, 413
Fecha y hora, 364, 425
Folio, 212
Formato de archivos, 150, 161,
395
Formato de presentación de la
página, 136
Formato fecha, 154
Formt hora, 154
Función habilitada, 157, 435
Funcionamiento, 467
Fusor, 497

G

Garantía, 548
Garantía de calidad de
impresión, 467

Grupo de fax, 195
Guía de anchura, 219
Guía de consulta rápida, 26
Guía de información del producto, 26
Guía de longitud del papel, 33
Guías de anchura del papel, 33
Guías de documentos, 36

H

Habitual, 154
Historial de errores, 155, 405
Historial de trabajos, 155, 405
Hora de entrega del trabajo, 145-146
HTTP, 175, 184
Humedad de almacenamiento, 467
Humedad relativa, 467

I

ID, 145
Identificación de la especificaciones de impresión, 211
Identificación del material de impresión, 211
Idioma del panel, 147, 156, 438

Impresión, 243
Impresión con WSD, 461
Impresión de cuadros, 385
Impresión de red, 69
Impresión de registro automática, 147, 156, 428
Impresión dúplex manual, 232
Impresión en papel con membrete, 207
Imprimir desde USB, 148, 158
Incidencias de la impresora, 143
Información básica, 177
Información de garantía, 26
Información de la impresora, 132, 138, 144, 349
Información de reciclado, 548
Información de seguridad, 26
Información del sensor de entorno, 386
Informe de las configuraciones de la impresora, 146
Informes, 154, 354
Informes del servidor de impresión, 171
Infraestructura, 180
Inicializar NVM, 433
Inicie la memoria NIC NVRAM y reinicie la impresora., 192
Inicio, 238

Inicio retardado, 150, 162, 401
Instalación de los controladores de impresora, 69
Instalación de un cartucho de tóner, 479
Instalar
 Controladores de impresora, 69
Intentos rellamada, 151, 164, 315, 415
Interfaces, 466
Interruptor principal, 33
Introducción de valores, 489
IPv4, 173-174, 183-184, 190
IPv6, 173-174, 183-184, 190

L

LAN inalámbrica, 180
LCD, 237
LED de blanco y negro/color, 238
LED de datos, 237, 449
LED de preparado/error, 237, 449
Legal, 212
Libreta de direcciones, 132, 138, 155, 192, 405
Libreta de teléfonos, 406
Limpiar revelador, 168, 386, 432
Lista de trabajos, 131, 144
LLTD, 175

LPD, 174, 179, 184, 411

M

Mantenimiento, 475
Mantenimiento de la impresora, 165
Marc grupo, 406
Marc prefij, 152, 164, 316, 420
Marcado, 316
Marcado de grupo, 338
Marcado rápido, 406
Marcado rápido de FAX, 196
Margen central, 149-150, 160-161, 266, 394, 399
Margen
 izquierdo/derecho, 149-150, 160-161, 265, 394, 398
Margen
 superior/inferior, 149-150, 160-161, 264, 394, 398
Más claro/Más oscuro, 148, 150, 159, 161-162, 260, 322, 392, 397, 400
Material de impresión, 203, 476
 Dimensiones, 215
Material de impresora, 203
Memoria, 466
Memoria base, 466
Memoria USB, 301

Mensaje de alerta de tóner
bajo, 428

Menú Admin, 406

mm/inch, 427

mm/pulg, 147, 156

Modificación de los valores de
los elementos del menú, 139

Modo actualizar BTR, 369

Modo Con/FAX, 314

Modo de actualización, 386

Modo de recepción, 150, 163,
314, 413

Modo de reloj, 311

Modo dirección IP, 173, 183

Modo DRPD, 314

Modo IP, 173, 183

Modo TEL, 314

Modo TEL/FAX, 314

Monarch, 211

Monarch BLP, 211

Monitor de línea, 151, 163, 315,
414

Monitor del protocolo, 316, 405

Mostr txt emerg, 154

Multiple Up, 149, 160, 262, 393,
476

N

NCR, 205

Nitidez, 148, 150, 159, 161, 261,
392, 397

Nivel del cartucho de
impresión, 143

Niveles de actualización de la
impresora, 144

Nº de marcado de prefijo, 152,
165, 316

Nº marc prefijo, 420

No necesita carbón, 205

Nombre cabecera del fax, 151,
164

Nombre de host, 145, 173, 183

Nombre de la comunidad
(lectura/escritura), 189

Nombre de la comunidad (sólo
lectura), 189

Nombre de la comunidad
(trap), 189

Nombre de piezas, 33

Nombre de trabajo, 145

Nombre empresa, 315, 417

Normal, 153, 166-167, 365-366,
430-431

Normal grueso, 153, 166-167,
365-366, 430-431

Notificación trap (IP), 190

Núm. retrans. fax, 316, 420

Número de copias, 254
Número de etiqueta de propiedad, 144
Número de etiqueta de servicio Dell, 144
Número de fax, 152, 164, 315, 417
Número de hojas, 146
Número de impresión, 145
Número de retransmisión de fax, 152, 164
Número de serie de la impresora, 144

O

OCR, 205
Otras características, 191

P

Página de configuración de alerta de e-mail, 176
Página de configuración del panel, 239
Página de configuración del servidor de impresión, 171
Página de configuración del sistema, 155
página de configuración del sistema, 130

Página de configuración TCP/IP, 130
Página de demostración, 155
Página de informe, 246
Página de prueba del color, 405
País, 152, 165, 316
Palanca de liberación del fusor, 34, 497
Panel del operador, 33, 237
Botón, 237
Pantalla de cristal líquido, 237
Pantalla de LCD, 239, 449
Papel, 203
Características, 203
Contenido de fibra, 204
Contenido de humedad, 204
Dirección de la fibra, 204
Grosor, 203
Ondulación, 204
Suavidad, 204
Papel no recomendado, 205
Papel recomendado, 205
Papel sin copia carbón, 205
Papel utilizado, 192
Patrón DRPD, 152, 164, 315, 418
PDL, 466
Persona de contacto, 137
Personalización de enlace web, 154, 170, 370

- Política de asistencia técnica de Dell, 547
 - Política de devolución, 548
 - Póngase en contacto con el servicio de asistencia de Dell en, 133, 138
 - Port9100, 174, 179, 184, 411
 - Portada de fax, 152, 164, 315, 417
 - Portadas, 153, 166-167, 365-366, 430-431
 - Predeterminados copia, 148, 377
 - Preferente, 154
 - Problema con la copiadora, 534
 - Problemas básicos de la impresora, 515
 - Problemas con el controlador del escáner o la utilidad de la impresora, 540
 - Problemas con el fax, 534
 - Problemas de calidad de impresión, 518
 - Problemas de escaneado, 537
 - Problemas de impresión, 516
 - Problemas en pantalla, 515
 - Propietario, 145
 - Protocolo del fax, 152, 165
 - Puerto Ethernet, 34, 44
 - Puerto USB, 34, 44
 - Puerto USB frontal, 33
 - Punto a punto, 116
- R**
- Ranura de seguridad, 34
 - Realice el pedido de suministros en, 133, 138
 - Recepción automática de contestador/fax, 151, 163
 - Recepción automática de fax, 151, 163
 - Recepción automática de tel/fax, 151, 163
 - Recepción remota, 151, 164, 315, 416
 - Recepción segura, 158, 436
 - Reciclado, 153, 166, 365-366, 431
 - Reconocimiento óptico de caracteres, 205
 - Red, 406
 - Red Cableada
 - Ethernet, 406
 - Inicializar NVM, 412
 - Protocolo, 411
 - Reducir/Aumentar, 148, 159
 - Reducir/aumentar, 257, 390
 - Reducir/aumentar personalizado, 159
 - Refrescar, 139
 - Rellamada automática, 325

Resolución, 150, 161-162, 321, 396, 400

Rest. inalámbrica, 410

Restablecer servidor de impresión, 192

Restablecimiento de los valores predeterminados, 387, 441

Restaurar configuración, 139

Restaurar valores predeterminados, 169, 368

Resultado de salida, 145

Retardo del reenvío, 151, 164, 315, 415

Retardo rellamada, 151, 164, 315, 416

Retransmisión de fax enviado, 152, 164

Rodillo de alimentación del papel, 34

Rodillo de transferencia, 34

S

ScanDirect, 447

Selección de material preimpreso, 206

Selección de papel con membrete, 206

Selección del papel, 206

Seleccionar URL de pedidos nuevos, 154

Sensor CTD, 485

Servicios en línea, 547

Sistema de administración de suministros Dell, 443

Sistema operativo, 466

SNMP, 175, 179, 188

SNMP UDP, 412

Sobre, 153, 166-167, 208, 365-366, 430-431

Sobre la configuración, 26

Software de la impresora, 443

SSID, 172, 180

Status Messenger (Portador de mensajes de estado), 179

T

Tam correo máx, 399

Tamaño de papel compatible, 211

Tamaño del documento, 148, 150, 159, 161, 258, 391, 396

Tamaño máximo del correo, 150, 161

Tapón azul, 48

TCP/IP, 182

Teclado numérico, 238

TEL/FAX recep auto, 314, 413

Teléfono, 163

Teléfono/Fax, 163

- Temp. ahorro energía: Susp. Comp., 146, 155
 - Temp. ahorro energía: Suspensión, 146, 155
 - Temperatura, 467
 - Temporizador de ahorro de energía, 268
 - Terminador amarillo, 49
 - Tiempo de Ahorro de Energía, 423
 - Tiempo de espera, 175, 185
 - Tiempo de espera de error, 425
 - Tiempo de Espera de Trabajo, 425
 - Tiempo de espera de trabajo, 147, 156
 - Tipo de conexión, 43, 468
 - Tipo de documento, 322
 - Tipo de impresora, 143
 - Tipo de línea, 151, 164, 315, 415
 - Tipo de papel, 212
 - Tipo de red, 172, 180
 - Tipo de trabajo, 145
 - Tipo original, 148, 159, 259, 391
 - Tira blanca, 491
 - Todos los tonos, 147, 156
 - Tóner no Dell, 154, 169, 369, 433
 - Tono aviso de borrado automático, 147, 156
 - Tono de alerta, 147, 156, 426
 - Tono de alerta del panel, 147, 156
 - Tono de panel de control, 147, 156
 - Tono recep remota, 315, 417
 - Tono recepción remota, 151, 164
 - Tono sin papel, 147, 156
 - Tono trabajo, 147, 156
 - Tono/Impulso, 151, 164, 315, 415
 - Trabajos completados, 131, 145
 - Trabajos de la impresora, 131, 138, 144
 - Transmisión del fax, 152, 165, 316
 - TWAIN, 272
- ## U
- Ubicación, 137, 144
 - Ubicación de atasco de papel, 496
 - Unidad de escáner, 497
 - USB, 468
 - User Setup Disk Creating Tool, 448
 - Uso, 26
 - Uso de Dell Printer Configuration Web Tool, 131

Utilidad de inicio rápido, 444

V

Valores predeterminados del escaneado, 150, 160, 374

Valores predeterminados del fax, 150, 161, 377

Valores predets., 355

Varilla de limpieza del cabezal de impresión, 33

Velocidad de impresión, 143

Velocidad del módem, 152, 165, 316, 421

Velocidad del procesador, 144

Ventana Estado de impresión, 443

Versión del F/W, 429

Versión del firmware, 144

Versión del firmware de red, 144

Volumen de impresión, 132, 138, 192

Volumen del altavoz, 311

Volumen del timbre, 312

Volumen del tono de llamada, 151, 164, 315, 414

Volver a introducir contraseña, 158

W

WEP 128 Bit ASCII (13 Bytes), 181

WEP 128 Bit Hex (26 Bytes), 181

WEP 64 Bit ASCII (5 Bytes), 181

WEP 64 Bit Hex (10 Bytes), 181

WPA2-PSK AES, 181

WPA-RSK TKIP, 181

WSD, 175, 179, 185

Z

Zona horaria, 154

